

SMARTBABY10

Dostarczone elementy

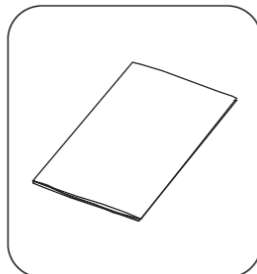

Opis elementów

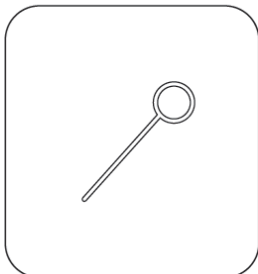
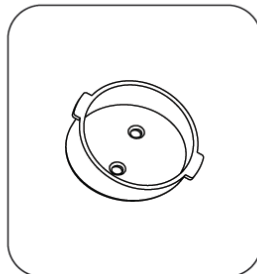
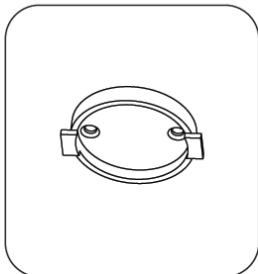
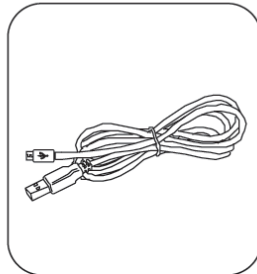
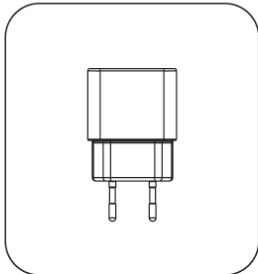
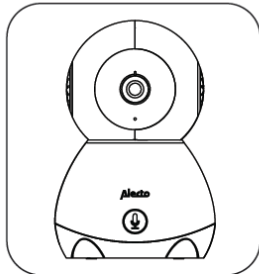
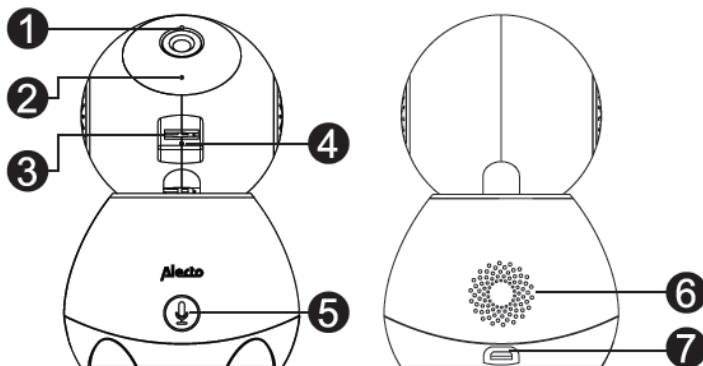

1. Wskaźnik statusu
2. Mikrofon
3. Czytnik kart SD
4. Przycisk przywracania fabrycznych ustawień
5. Przycisk wywołania (Call)
6. Głośnik
7. Wejście na zasilacz

Instalacja

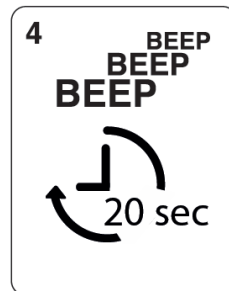
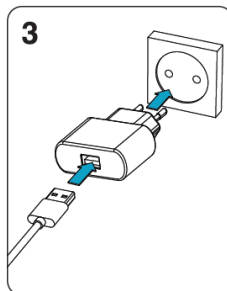
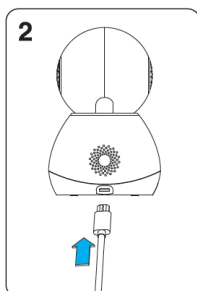
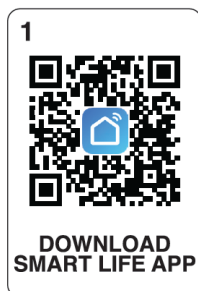

5a



Miga 2x na sek.
Przejdź do punktu 6

5b

Naciśnij i
przytrzymaj 6
sekund . Przejdź do
punktu 5a

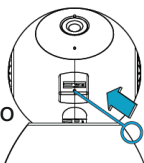







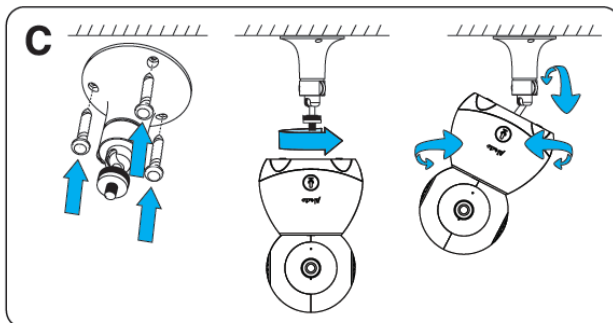
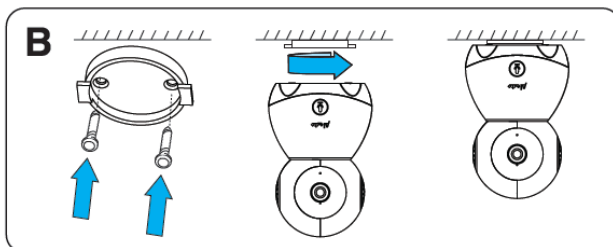
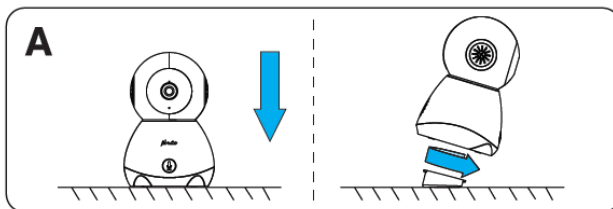

6

Rejestracja
VIDEO
Dodaj kamerę do
aplikacji
SMART LIFE



MONTAŻ



-  **Zdjęcie ekranu**
-  **Przycisk mikrofonu**
-  **Przycisk nagrywania video**
-  **Odtwarzanie nagrań kart SD**
-  **Zakres ruchu kamery**
-  **Ustawienia wykrywania ruchu i dźwięku**
-  **Album zdjęć: zapisywanie i zrzuty ekranowe oraz materiały video**

SPECYFIKACJE

Zasilanie: 100-240VAC

Częstotliwość: 50/60 Hz

Napięcie wejściowe: 5V

Moc wejściowa: 1A

Moc: 50 W

Zasilacz: TPA-67F050100VU01

Matryca: 1/2.9" kolorowa CMOS

Częstotliwość klatkowania: 1~25 fps

Migawka: 1/25~1/100,000 na sek.

Soczewka: 3,6 mm

Kąt widzenia: 105 stopni

Regulowany zakres kąta: Pan: 0-355 stopni, Przechylenie: 0-60 stopni

Odległość zasięgu podczerwieni: <10 m.

Rozdzielczość obrazu: 1920 x 1080p

WDR: Cyfrowy WDR

Kompresja video: H.264

Współczynnik bitowy: 32 kbps ~ 2 Mbps

Czytnik kart SD: SD (maks 128 GB)

Pasma przenoszenia trybu bezprzewodowego RF: 2412-2472 MHz

Protokół komunikacji bezprzewodowej: 2.4 WIFI (802.11 b/g/n)

Zabezpieczenia: WPA / WPA2, WPA-PSK/WPA2-PSK, WPS

Protokół komunikacji: TCP/IP, HTTP, DHCP, DNS

System operacyjny: Android 4.2+ lub iOS 8.0+

Temperatura pracy: -20 stopni do 50 stopni

Wymiary: 130 x 85 x 65 mm

Hesdo BV
Aziëlaan 12
5232BA, 's-Hertogenbosch
The Netherlands

www.alectosmart.com