

 **AVIONAUT**

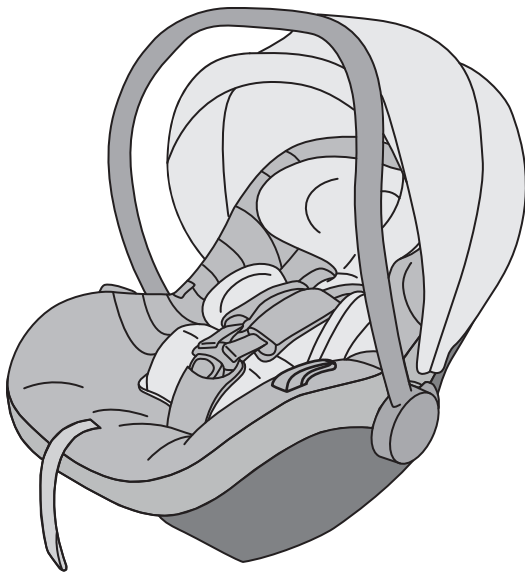

**Cosmo**

40 cm - 87 cm / max. 13 kg



Инструкция за употреба & Гаранция  
Návod k obsluze & Záruka  
Bedienungsanleitung & Garantie  
Betjeningsvejledning & Garanti  
Οδηγίες χρήσης & Εγγύηση  
User's manual & Warranty  
Instrucciones de uso y Garantía  
Kasutusjuhend ja garantiitingimused  
Käyttöohjeet ja takuu  
Manuel d'utilisation & Garantie  
ויחא & הכרדה תרבוה  
Upute za uporabu i jamstvo  
Használati útmutató és Garancia

Istruzioni d'uso e Garanzia  
Naudojimo instrukcija ir garantija  
Lietošanas pamācība & garantija  
Bruksanvisning og garanti  
Instrukcja obsługi & Gwarancja  
Manual de instruções & Garantia  
Instruções de utilizar & Garantia  
Руководство по эксплуатации & Гарантия  
Bruksanvisning och garanti  
Návod na obsluhu & Záruka  
Navodila za uporabo in Garancija  
Kullanım Kılavuzu ve Garanti  
Інструкція з експлуатації та гарантія



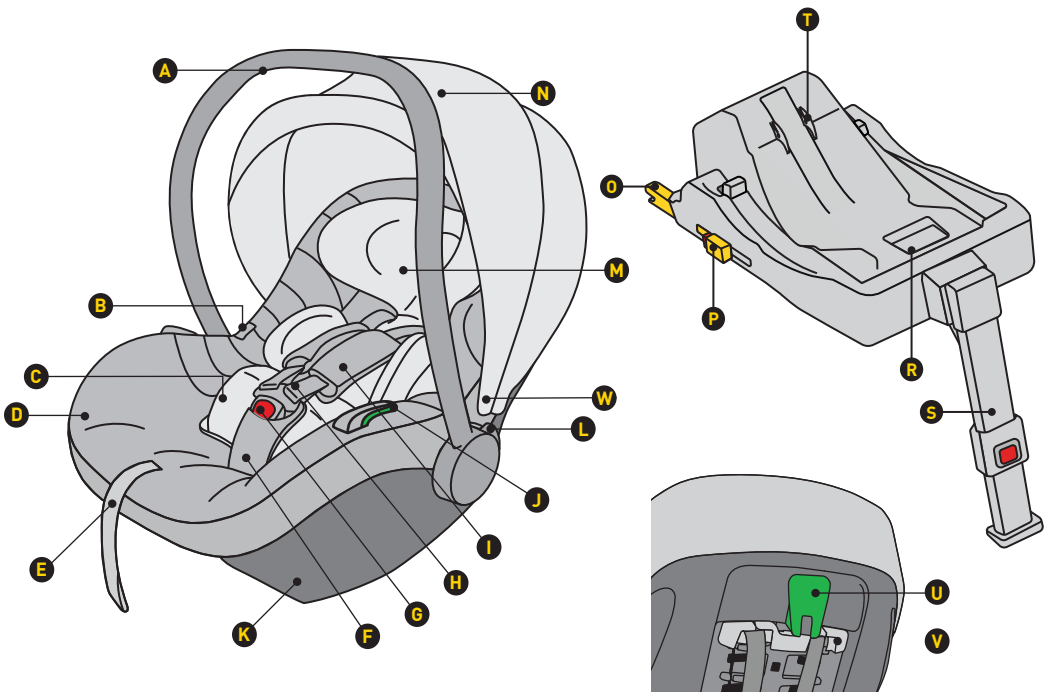

## index



8



18



27



28

BG	32	EST	77	LT	118	SE	161
CZ	39	FI	83	LV	124	SK	167
DE	45	FR	89	NO	130	SL	173
DK	52	HEB	95	PL	136	TUR	179
ELL	58	HR	100	PT	142	UA	185
EN	65	HU	106	RO	148		
ES	71	IT	112	RU	154		

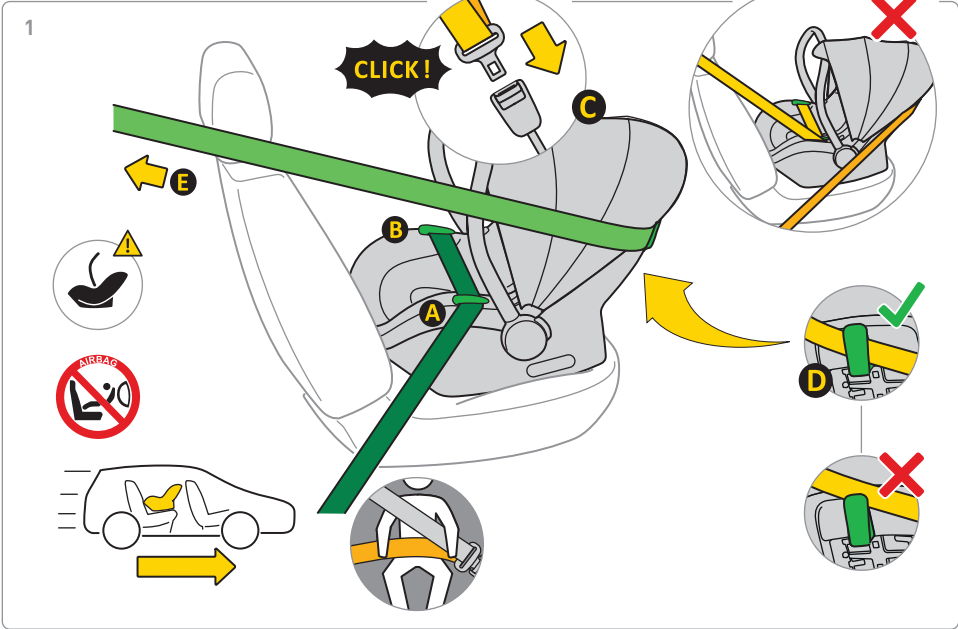



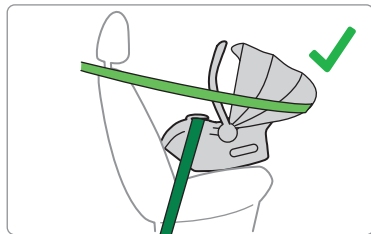
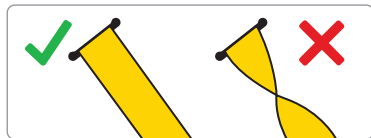
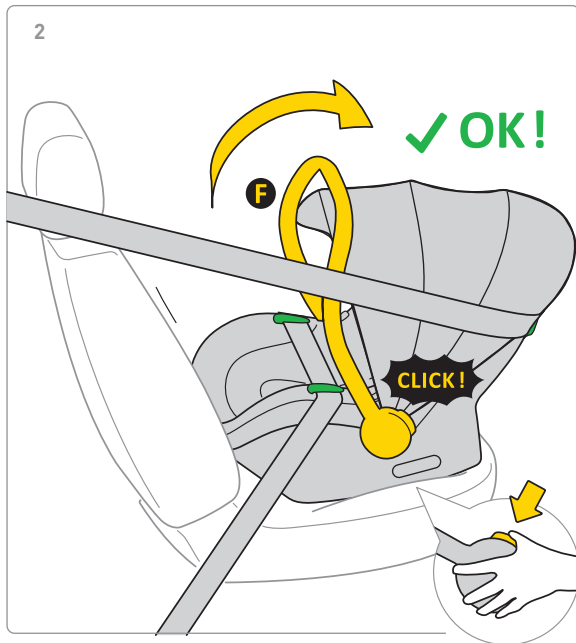



3

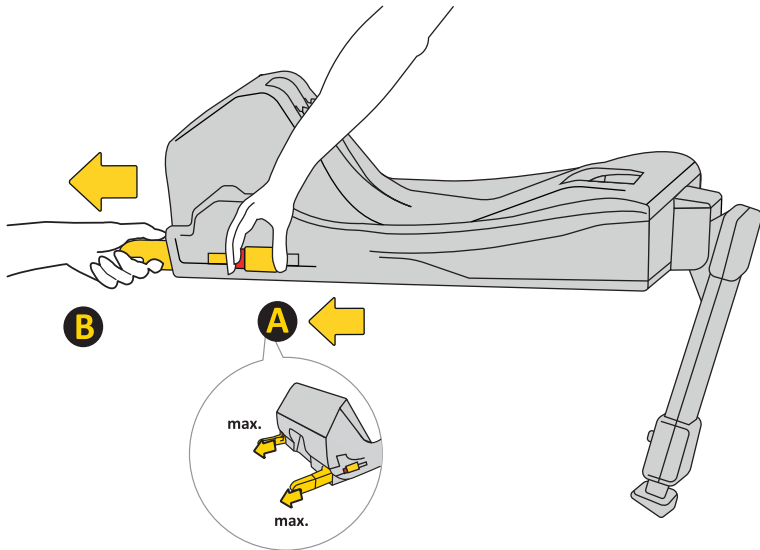

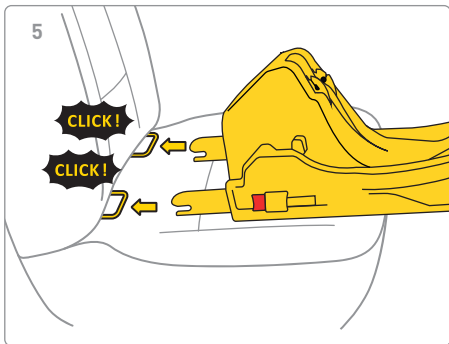
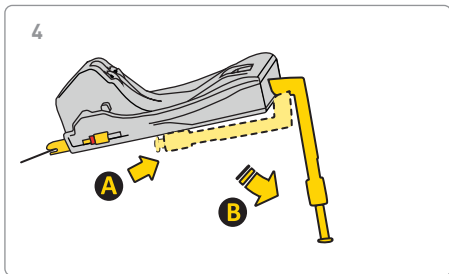

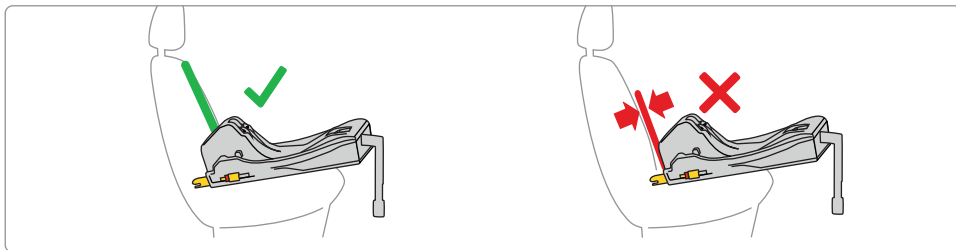
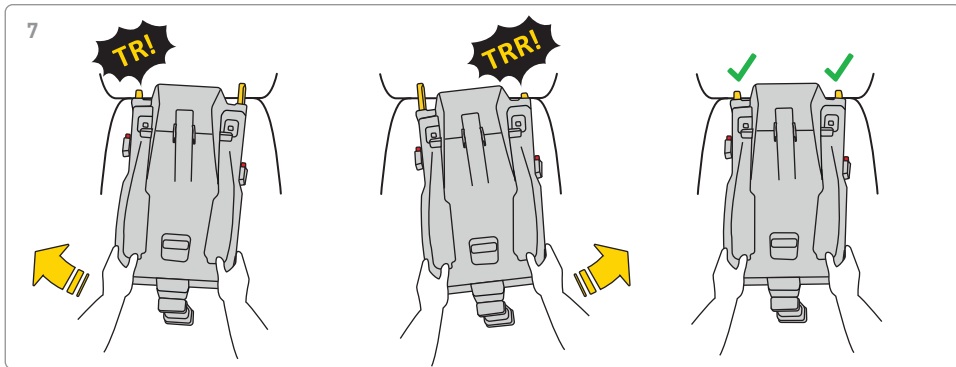

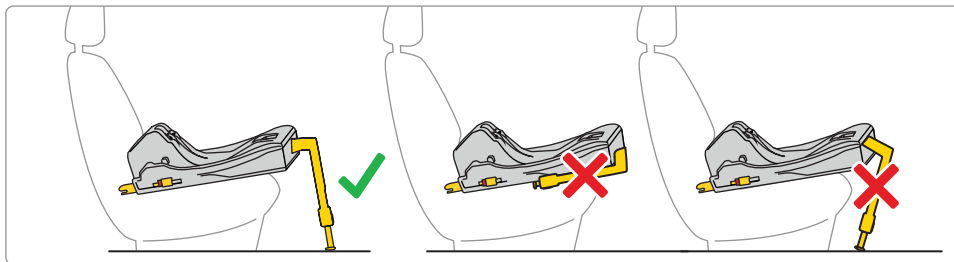
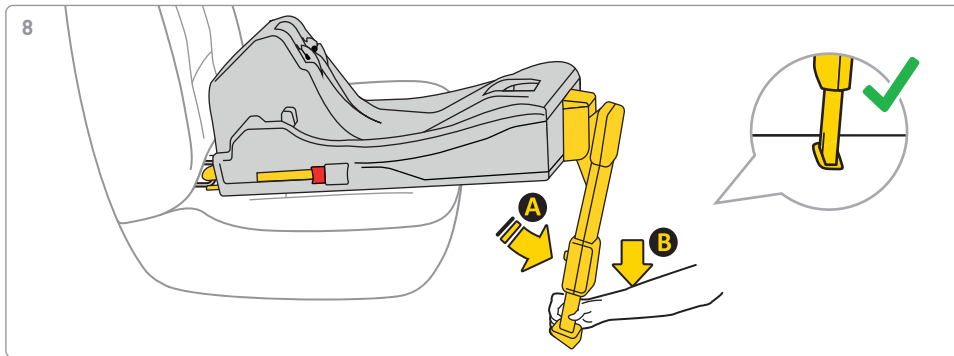

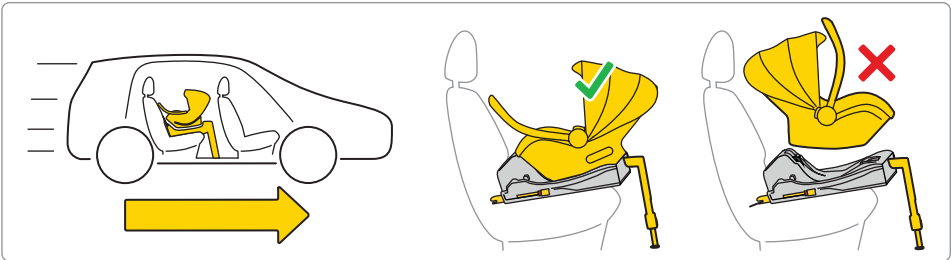
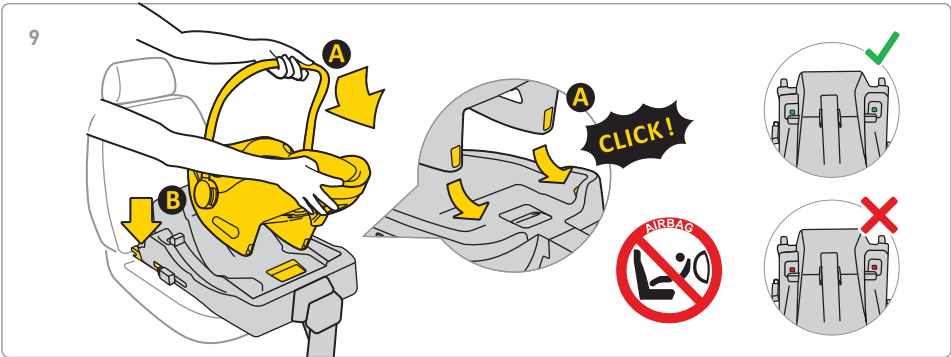



10

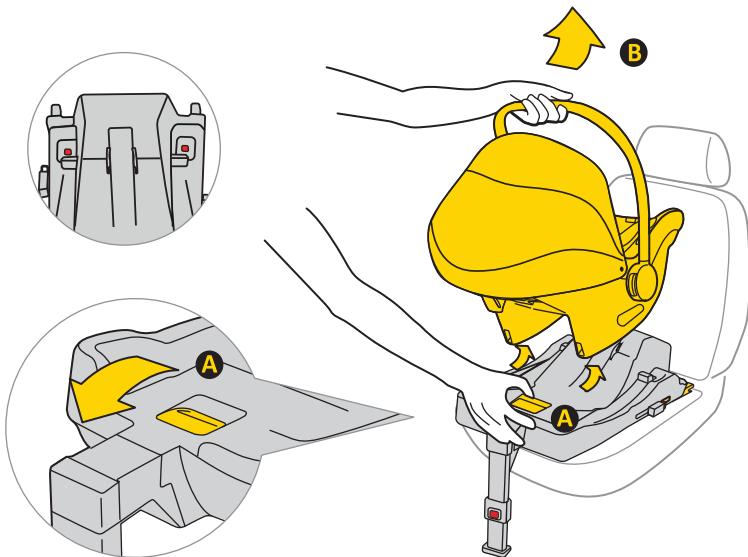

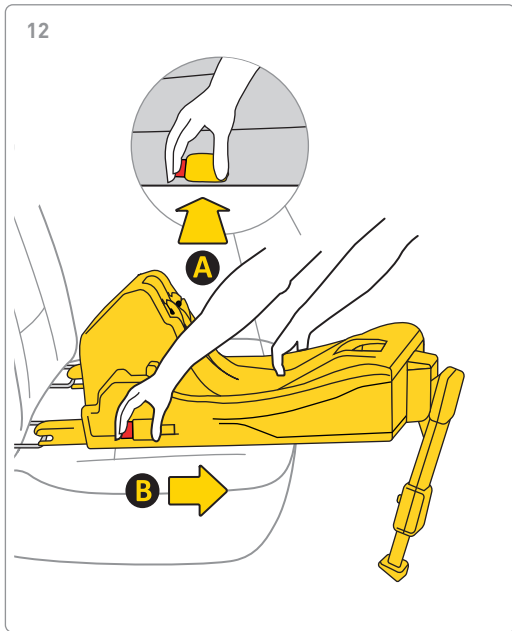
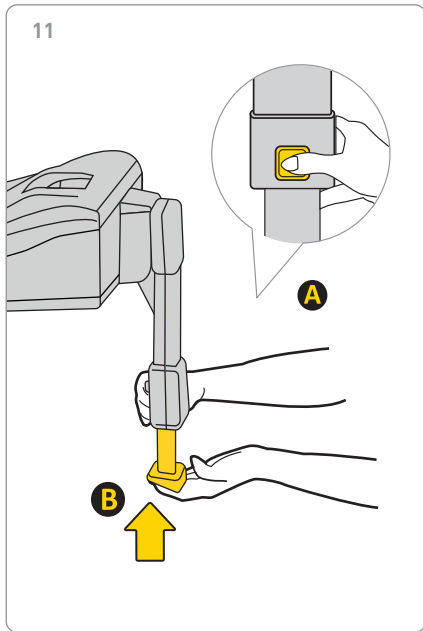



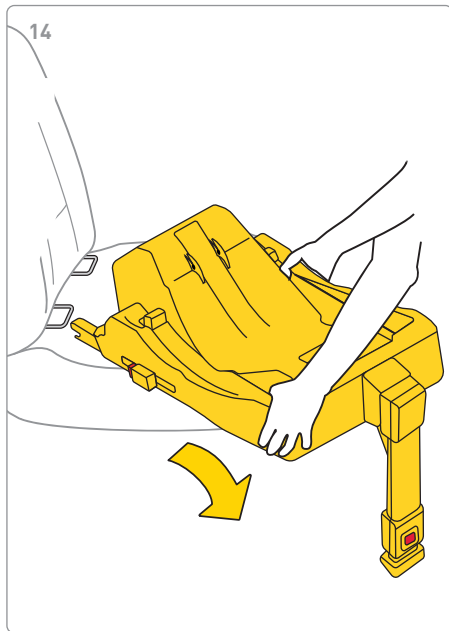
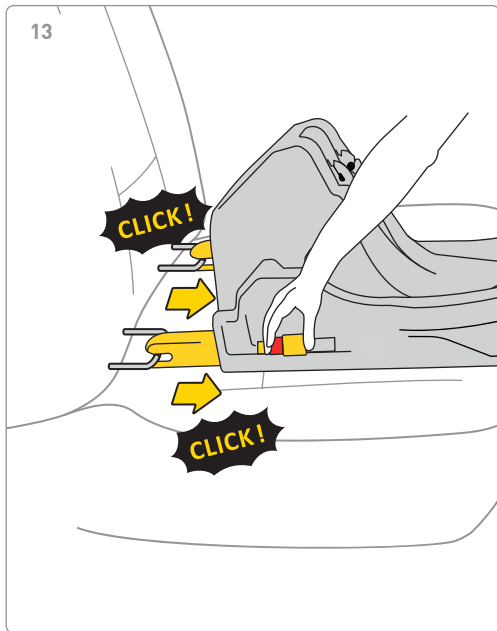

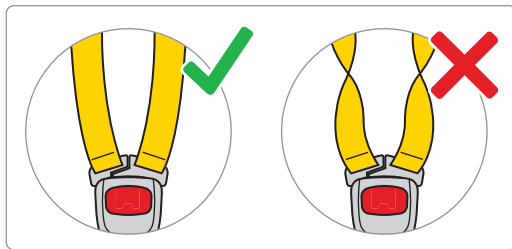
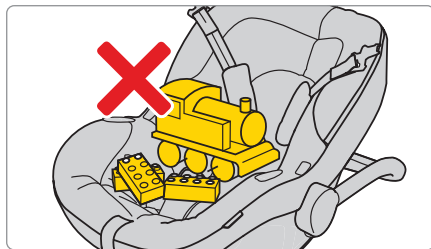
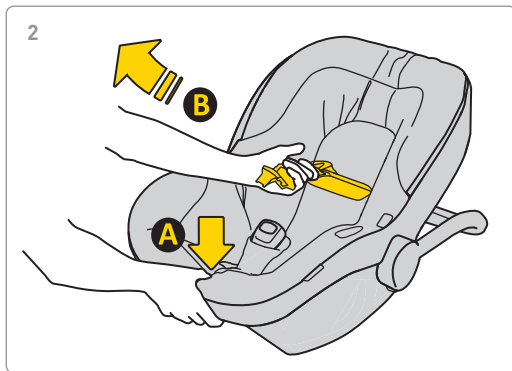
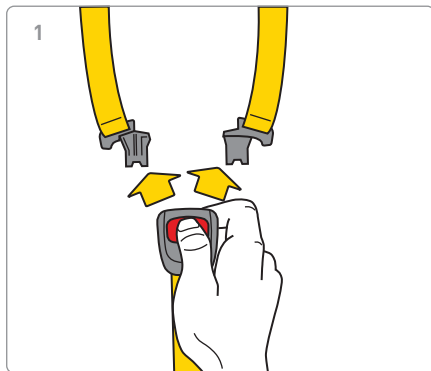

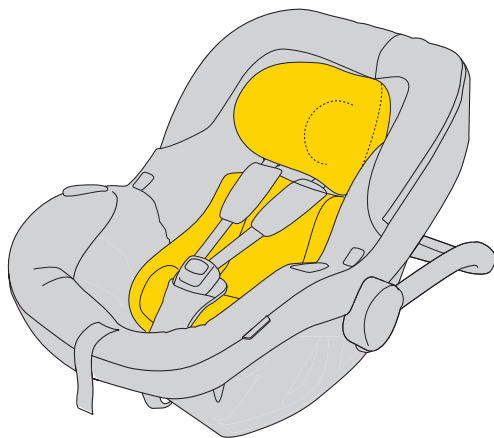
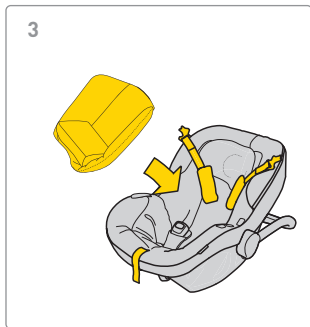
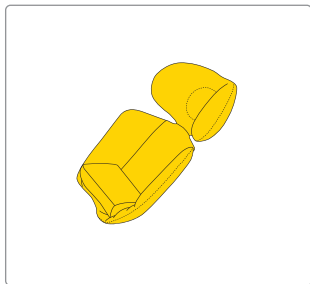



4

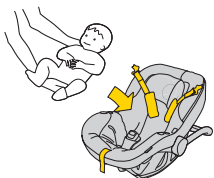

5



ca. 40-60cm

6

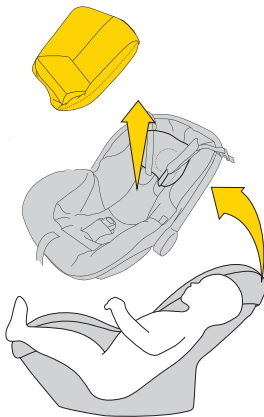

ca. >60cm

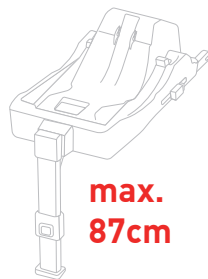

max.  
87cm



7

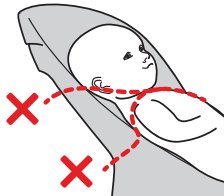
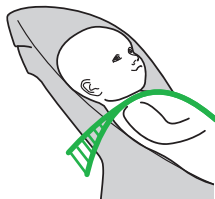
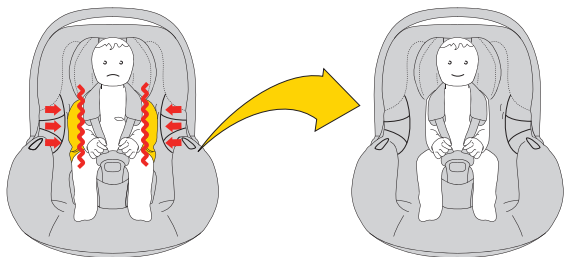



8

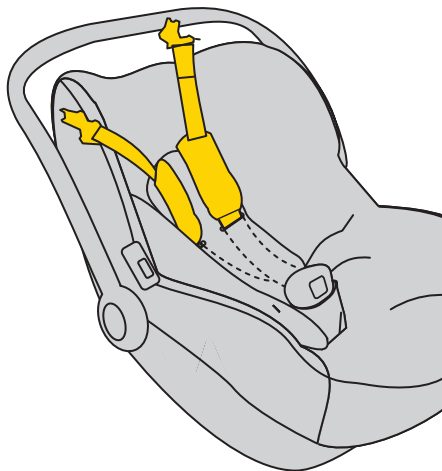
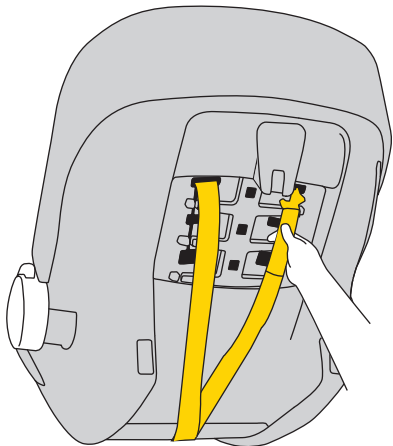

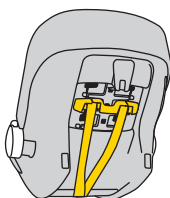
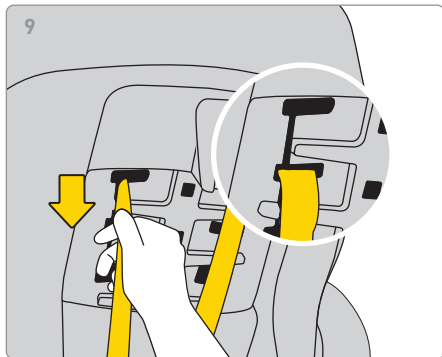

OK!

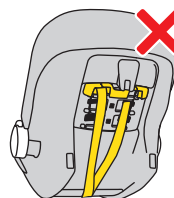
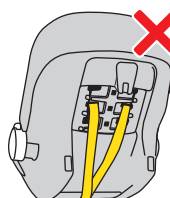



11

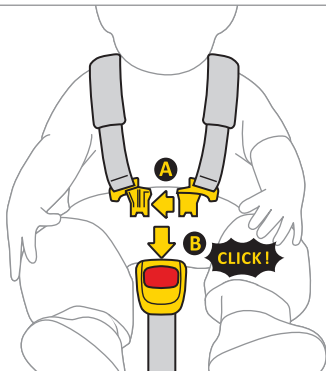

12

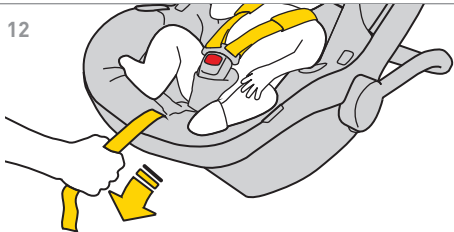

13







14

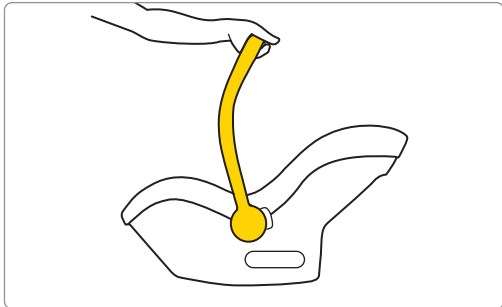
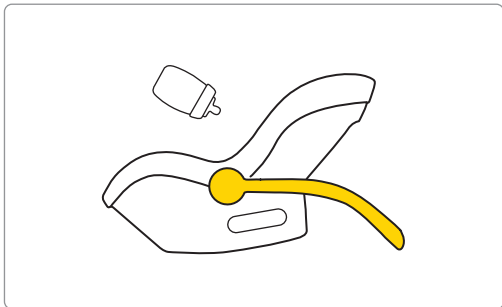
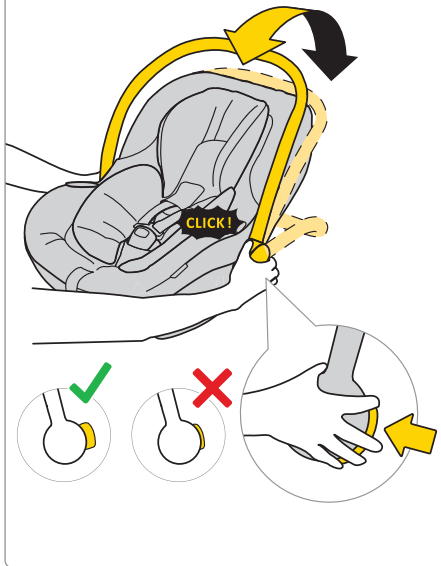



15

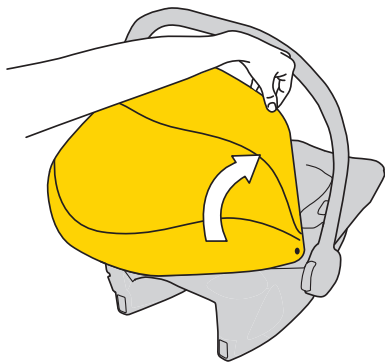

16

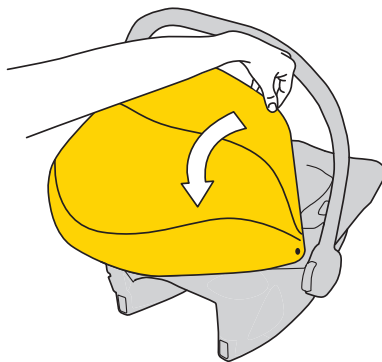

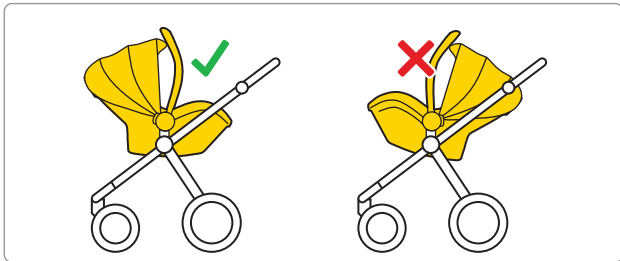
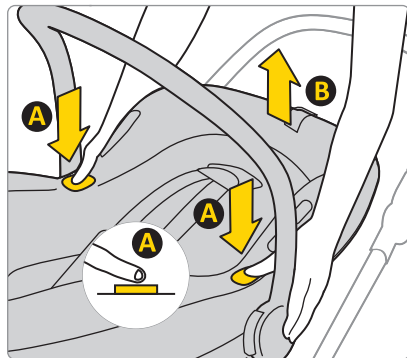
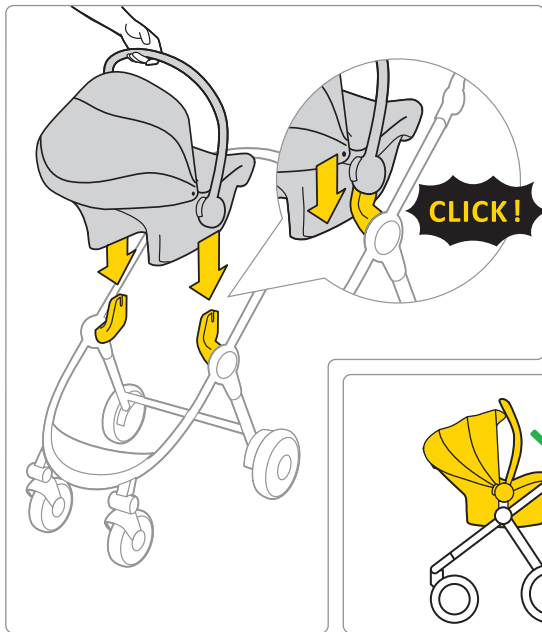

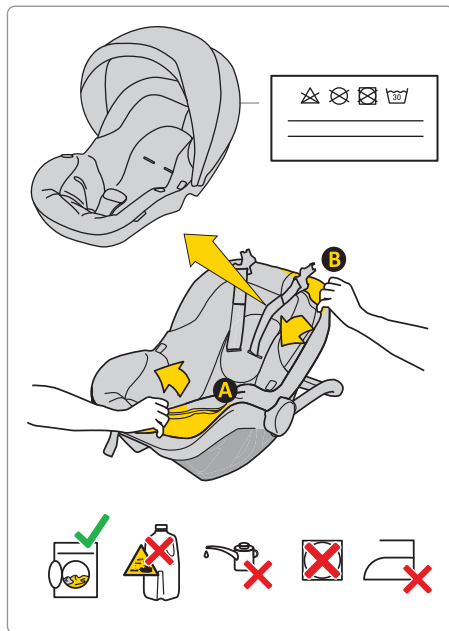

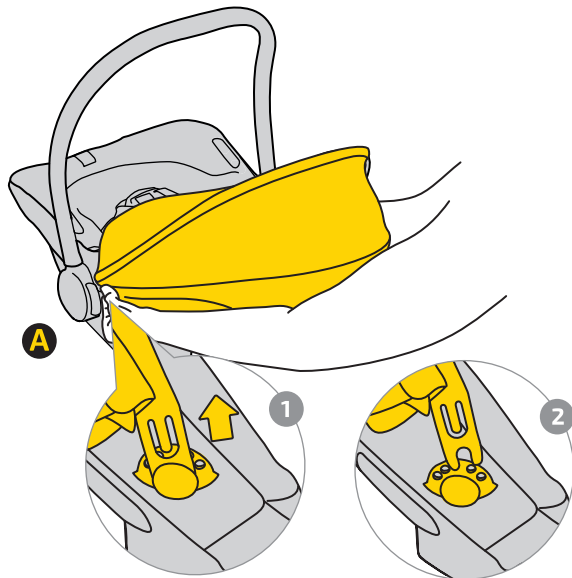

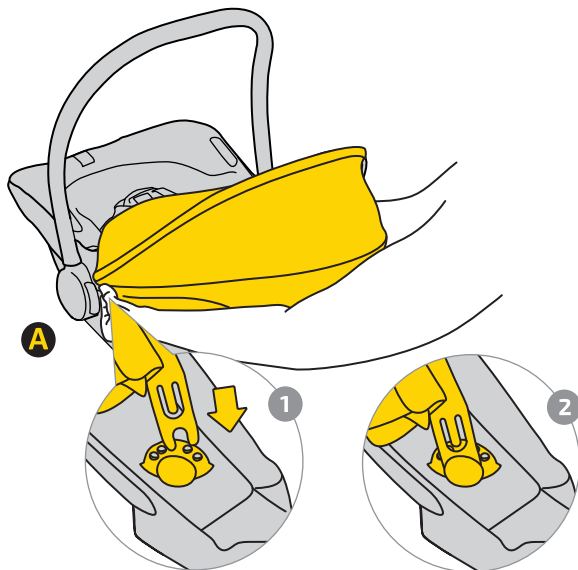

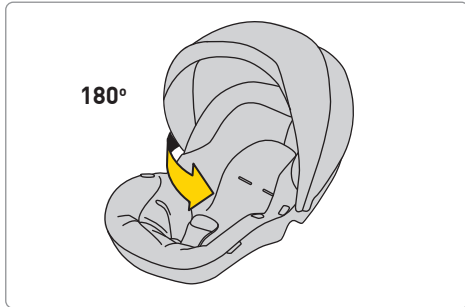
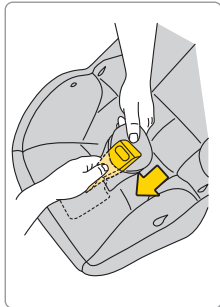
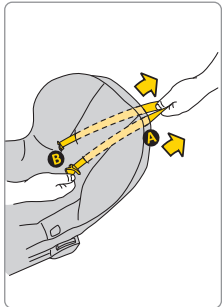
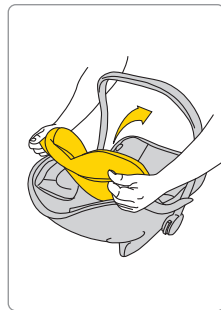
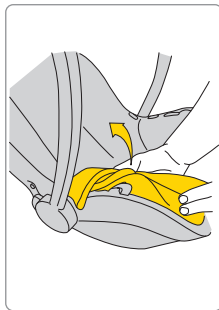
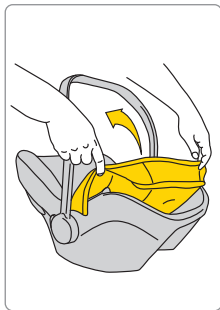
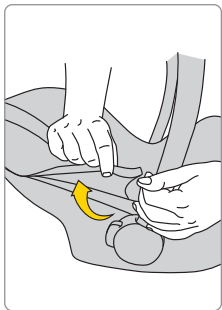



## Инструкция за употреба на автомобилно столче Avionaut® Cosmo™

### Важно!

Не бързайте, докато четете тази инструкция. Прочетете я внимателно, запазете я занапред и винаги я дръжте под ръка. Ако имате някакви съмнения, моля свържете се с нас. Пътувайте безопасно и към всяко пътуване се отнасяйте със съответната сериозност. Дори ако целта на пътуването е само на няколко пресечки.

Препоръчваме инструкциите да се съхраняват със столчето за кола през неговия жизнен период.



### Предупреждение:

По никакъв начин не променяйте автомобилното столче Avionaut Cosmo, тъй като това може да повлияе на безопасността по време на употребата му от детето.



### Предупреждение:

Никога не поставяйте столчето Avionaut Cosmo нависоко, напр. на маса или стол.



### Предупреждение:

Никога не монтирайте детската предпазна седалка Avionaut Cosmo с лице назад към посоката на шофиране на места за сядане, където има монтирана активна въздушна възглавница.



### Забележка:

Автомобилното столче Avionaut Cosmo се монтира само в посока, обратна на движението на автомобила.



### Предупреждение:

За повече информация, моля, вижте наръчника на производителя на превозното средство.

- A Дръжка за носене
- B Бутон за освобождаване на автомобилното столче от детската количка
- C Вложка
- D Тапицерия
- E Колан за регулиране дължината на коланите



- F Тазов колан с протектор
- G Блокада на коланите
- H Раменни колани
- I Раменни колани с подвижни протектори
- J Кука за преминаване на бедрената част на автомобилния колан
- K Закрепване към основата
- L Бутон за регулиране на положението на дръжката за носене
- M Облегалка за глава
- N Сенник
- O Скоба ISOFIX за закрепване на основата
- P Бутон, който позволява изваждане на конектора ISOFIX
- R Лост за освобождаване на блокировката на автомобилното столче
- S Регулируем крак
- T Механизми за закрепване на столчето
- U Кука за промушване на раменната част на автомобилния колан
- V Задна греда
- W Фиксиране на сенника

### **Безопасност, употреба и пътуване**

- Преди да направите покупка, препоръчваме пробно да монтирате избрания продукт в автомобила, за да проверите, дали даденият модел може да бъде правилно инсталиран и използван. Съответствието на модела автомобилно столче към типа автомобил е един от най-важните критерии за безопасност. Помощта на продавача по време на първия монтаж също гарантира, че инсталацията ще бъде напълно изправна.
- Не забравяйте, че родителите винаги носят изключителна отговорност за безопасността на тяхното дете по време на пътуване.
- Никога не оставяйте детето без надзор в столчето, независимо дали е в колата или извън нея!
- Никога не дръжте детето в скута си, докато автомобилът се движи.
- По време на пътуване, най-безопасното място за Вашето дете е на задната седалка на колата.
- Преди всяко пътуване, проверете дали обезопасителните колани не са повредени или усукани.

- Когато столчето е монтирано, облегалката на задната седалка трябва да бъде заключена и да не може да се движи.
  - Преди всяко пътуване, проверете дали Avionaut Cosmo не е притиснато от вратата или не е изложено на риск от преместване на багажа или облегалката.
  - Уверете се, че багажът в колата е стабилно закрепен.
  - Не използвайте столчето Avionaut Cosmo без тапицерия, тъй като тя е част от системата, отговорна за безопасността на Вашето дете.
  - По време на по-дълги пътувания правете кратки почивки. Вашето дете също се нуждае от движение.
  - Винаги покривайте автомобилното столче, когато паркирате колата на слънчево място. Тапицерията, металните и пластмасови части могат прекалено да се нагряят и да опарят Вашето дете.
  - Винаги обезопасявайте детето в автомобилното столче като го затегнете с коланите, същото трябва да направите, когато използвате продукта извън автомобила.
  - Уверете се, че предпазните колани са правилно затегнати, така че детето да бъде правилно седнало в автомобилното столче.
  - Не препоръчваме покупката на употребявани автомобилни столчета – никога не можете да бъдете сигурни, какво се е случвало с тях. Въпреки това, ако решите да закупите употребявано автомобилно столче, изберете такова, чието минало знаете.
  - Не използвайте автомобилното столче Cosmo повече от 10 години.
  - Подменете автомобилното столче, ако е участвало в автопроизшествие.
  - Забранено е извършването на каквито и да е модификации на столчето. Това може да причини частична или пълна загуба на защитните функции на продукта.
  - Столчето в колата винаги трябва да бъде прикрепено, дори ако в него няма дете.
  - Производителят има предвид факта, че столчето може да оставя вдлъбнатини в тапицерията на седалката на превозното средство. Това е неизбежно поради изискването за плътно закрепване на столчето. Производителят не носи отговорност за произтичащите от това щети.
-

- Уверете се, че предпазните колани са правилно затегнати, така че детето да бъде правилно седнало в автомобилното столче.
  - Предпазните колани, които защитават детето, винаги трябва да се използват с протекторите.
  - Уверете се, че можете да пхнете максимум един пръст между предпазните колани и тялото на детето (1 cm). Ако това разстояние е по-голямо, затегнете коланите,
  - Разположете ги така, че височината на коланите на столчето да бъде успоредна на нивото на раменете на детето. **НЕ ЗАБРАВЯЙТЕ:** Всяко дете има различна фигура – проверявайте редовно позицията на коланите спрямо раменете. Това е необходимо за запазване на безопасността на детето в автомобилното столче,
  - Ако искате да предпазите детето си от слънцето, прикрепете и разгънете сенника. Сенникът е част от столчето за кола,
  - Автомобилното столче Avionaut Cosmo е предназначено за деца с ръст между 40 cm и 87 cm и тегло максимум до 13 kg,
  - При монтаж на столчето Avionaut Cosmo използвайте само обърната напред седалка, която е оборудвана с триточкови предпазни колани. Коланът трябва да бъде опънат и да преминава през всички точки на столчето, маркирани в зелено. Съветите за правилния монтаж се намират в тази инструкция и върху етикета на Cosmo, който се намира от страни на автомобилното столче,
  - Използвайте само обърната напред седалка, която е оборудвана с триточкови предпазни колани в съответствие с ECE R16,
  - Проверете правилното монтиране на детското столче. Ако един от маркерите е червен, инсталирането на седалката трябва да се коригира и тестът да се повтори. Продължете да правите това, докато видите два зелени маркера.
  - Препоръчва се всички ремъци, придържащи обезопасителното устройство към превозното средство, да са стегнати, всеки опорен крак да е в контакт с пода на превозното средство, всички ремъци или противоударни щитове, задържащи детето, да бъдат регулирани спрямо тялото на детето и че презрамките не трябва да се усукват
-

### Поддръжка и хигиена

1. Тапицериата на столчето Avionaut Cosmo може да се пере в автоматична пералня при температура до 30°.
2. Останалите елементи на столчето могат да се мият със сапунена вода и мека гъба.
3. Поддържайте автомобилното столче чисто. Не използвайте овлажняващи агенти или агресивни почистващи препарати.
4. Не третирайте движещите се части, както и другите части на автомобилното столче със смазочни материали, агресивни химически препарати и овлажняващи агенти.

### Околна среда

- Съхранявайте пластмасовите части на опаковката извън обсега на детето, за да се избегне рискът от задушаване.
- Захранващите батерии на информационния панел, който е разположен в основата на автомобилното столче трябва да бъдат утилизирани по подходящ начин.
- С оглед на защита на околната среда, след износване на автомобилното столче препоръчваме да го предадете в съответното

предприятие за управление на отпадъците в съответствие с приложимите местни разпоредби.

### Въпроси

Ако имате някакви въпроси, обадете се на Вашия продавач или оторизиран дистрибутор. Подгответе следната информация:

- възраст, ръст и тегло на Вашето дете,
- марка и тип на автомобила и позиция на седалката, върху която ще бъде монтирано автомобилното столче Avionaut Cosmo.

### Гаранция

- Автомобилното столче Avionaut Cosmo е обхванато от 24-месечна гаранция.
  - Уверяваме Ви, че продуктът е произведен в съответствие с актуалните изисквания на европейските стандарти за безопасност и качество, и че в момента на покупката продуктът няма производствени и материални дефекти.
  - Гаранцията е валидна в страната на покупката и се реализира от оторизирания дистрибутор.
  - Гаранцията обхваща всички производствени дефекти по отношение на материали и изработка, при условие че продуктът се експлоатира в
-

съответствие с инструкцията за употреба, при нормални условия, от първи краен потребител и за период от 24 месеца от датата на покупката. Фирма Avionaut е отговорна за извършването на ремонт или замяна на дефектен продукт, но за избора на начина на отстраняване на дефекти и разглеждането на рекламацията решава гарантът.

- Гаранцията не покрива дефекти, причинени от ежедневна употреба, като например износването на тъканите, естествената загуба на цвят и влошаването на качеството на материалите, в резултат на нормалното стареене на продукта.
- Гаранцията също не важи в случаи на повреди на продукта, възникнали от случайни увреждания, неспазване на инструкциите за употреба, неправилна употреба, повреди в резултат на небрежност, пожар, контакт с течност или други външни причини.
- В момента на подаване на рекламацията, столчето Avionaut Cosmo трябва да притежава всички етикети или идентификационен номер и неговата поддръжка може да бъде извършвана само от упълномощени лица.

#### **Искате ли да подадете рекламация?**

- Искате да подадете рекламация? Когато забележите дефект и искате да подадете рекламация, моля, свържете се с продавача, от когото сте закупили Avionaut Cosmo. При подаване на рекламация трябва да представите доказателство за покупка, която трябва да бъде направена в рамките на 24 месеца преди сервизната заявка.
- Ако възникне необходимост от изпращане на продукта в сервизен център, трябва да върнете продукта на дистрибутора или продавача. Едновременно с това трябва да уговорите начина на изпращане и неговата цена, защото при липса на такава договореност, гарантът може да откаже покриването на транспортните разходи. Повреди и / или дефекти, които не са обхванати от нашата гаранция или потребителски права и / или повреди, и / или дефекти на продукта, които не са обхванати от нашата гаранция, могат да бъдат отстранени срещу предварително уговорено заплащане.
- Подменете автомобилното столче с ново, ако е участвало в автопроизшествие. За тази цел ще Ви е необходимо следното: служебна бележка от

полицията за пътното произшествието, снимка от ПТП, на която се вижда столчето или информация от полицията за този факт, доказателство за покупка, потвърждение от застрахователя, че автомобилното столче не е включено в обезщетението, гаранционна карта и да изпратите катастрофиралото столче до нас.

#### **Права на потребителя**

- Потребителят има права в съответствие със съответното законодателство, което може да варира в различните страни. Тази гаранция не засяга правата на потребителите, предмет на съответното национално законодателство.
- Тази гаранция е изготвена от фирма Ł.KARWALA, регистрирана в Полша.

Адресът на фирмата е:  
Szarlejka,  
ul. Łukaszewicza 172  
42-130 Wręczyca Wielka, Polska

на такива продукти не може да бъде установена, те не са обхванати от гаранция.

[1] Закупени продукти с отстранени или променени етикети или идентификационни номера се считат за неоторизирани. Поради факта, че автентичността

---



## Návod k obsluze autosedačky Avionaut® Cosmo™

### Důležité!

Nečtěte tento návod ve spěchu. Pozorně se s ním seznámete, ponechte si jej pro budoucí použití a mějte jej vždy při ruce. V případě pochybností nás kontaktujte. Cestujte bezpečně a při každé jízdě vozidlem se chovejte rozvážně. A to i tehdy, když je cíl jízdy vzdálený jen několik ulic.

Doporučujeme, abyste si pokyny uchovali spolu s autosedačkou po celou dobu své životnosti.



### Výstraha:

Autosedačku Avionaut Cosmo žádným způsobem neupravujte, protože by to mohlo ovlivnit bezpečnost dítěte při jejím používání.



### Výstraha:

Nikdy neumísťujte autosedačku Avionaut Cosmo na podstavci, např. na stole nebo židli.



### Výstraha:

Nikdy neinstalujte dětskou autosedačku Avionaut Cosmo otočenou proti směru jízdy na místa k sezení, pokud je nainstalován aktivní airbag.



### Pozor:

Autosedačku Avionaut Cosmo montujte ve vozidle výhradně v poloze zády ke směru jízdy.



### Výstraha:

Další informace naleznete v příručce výrobce vozidla.

- A Madlo na přenášení
- B Tlačítko pro uvolnění autosedačky ze sportovního kočárku
- C Vložka
- D Čalounění
- E Pás k regulaci délky popruhů postroje
- F Krokový pás postroje s chráničem
- G Zámek popruhů postroje
- H Ramenní pásy postroje

- I Ramenní pásy postroje se snímatelnými chrániči
- J Háč k převedení bederní části automobilového pásu
- K Připevnění k základně
- L Tlačítko regulace nastavení madla na přenášení
- M Opěrka hlavy
- N Protisluneční stříška
- O Závěs ISOFIX k připevnění základny
- P Tlačítko umožňující vysunutí spoje ISOFIX
- R Páka uvolňující zajištění autosedačky
- S Nastavitelná noha
- T Mechanismy připevnění autosedačky
- U Háč k převedení bederní části bezpečnostního pásu vozidla
- V Zadní paprsek
- W Připevnění stříšky

### **Bezpečnost, používání a cesta**

- Před nákupem je třeba každou autosedačku vyzkoušet ve vozidle, pro kontrolu, zda je možné ji namontovat a používat odpovídajícím způsobem v konkrétním modelu. Volba vhodného modelu autosedačky podle typu automobilu je jedno z nejdůležitějších bezpečnostních kritérií. Asistence prodavače při prvním namontování také zaručuje, že bude sedačka namontovaná správně.
  - Pamatujte, že za bezpečnost dítěte v průběhu jízdy vozidlem vždy zodpovídají rodiče.
  - Nikdy nenechávejte dítě v autosedačce bez dohledu, ani ve vozidle, ani mimo něj.
  - Při jízdě automobilem nikdy nedržte dítě na kolenou.
  - Při jízdě je pro Vaše dítě nejbezpečnějším místem zadní sedadlo vozidla.
  - Před každou cestou zkontrolujte, zda nejsou bezpečnostní pásy poškozené nebo zkroucené.
  - Když je autosedačka namontovaná, musí být opěradlo zadního sedadla vozidla zajištěné proti pohybu.
  - Před každou cestou zkontrolujte, zda autosedačka Avionaut Cosmo nebyla přiskřípnutá dveřmi nebo není ohrožena přemístěním zavazadla nebo opěradla sedadla.
  - Přesvědčte se, že jsou všechna zavazadla ve vozidle stabilně připevněná.
  - Nepoužívejte autosedačku Avionaut Cosmo bez čalounění, protože je součástí systému odpovídajícího za bezpečnost dítěte.
  - Během delších cest dělejte krátké přestávky. Vaše dítě potřebuje také pohyb.
-



- Pokud necháváte autosedačku na silně osluněném místě, vždy ji přikryjte. Čalounění, kovové a plastové části se mohou nadměrně nahřát a popálit dítě.
- Dítě v autosedačce vždy připoutejte popruhy postroje, a to i tehdy, když používáte autosedačku mimo vozidlo.
- Přesvědčte se, že popruhy postroje jsou správně zapnuté, aby dítě bylo v autosedačce řádně umístěné.
- Nedoporučujeme kupování používaných dětských autosedaček – nikdy si nemůžete být jistí jejich minulostí. Pokud se však rozhodnete pro používanou autosedačku, zvolte takovou, u níž víte, jak byla používána.
- Nepoužívejte autosedačku Cosmo po delší dobu než 10 let.
- Pokud se autosedačka, zúčastnila nehody, vyměňte ji.
- Je zakázáno provádět v autosedačce jakékoliv úpravy. Mohou způsobit částečnou nebo úplnou ztrátu bezpečnosti výrobku.
- Autosedačka musí být v automobilu vždy zajištěna, a to i tehdy, když se v ní nepřeváží dítě.
- Výrobce upozorňuje, že autosedačka může způsobit promáčknutí v čalounění sedadla vozidla. Jelikož autosedačka musí být těsně připevněna, nedá se tomu vyhnout. Výrobce nezodpovídá za případné poškození z tohoto důvodu.
- Přesvědčte se, že popruhy jsou správně zapnuty, aby bylo dítě v autosedačce správně umístěné.
- Popruhy postroje na připoutání dítě se nesmí používat bez chráničů.
- Přesvědčte se, že mezi postroj a dítě můžete vložit maximálně jeden prst (1cm). Pokud je tato mezera větší, utáhněte postroj,
- Přizpůsobte je tak, aby je výška popruhů postroje autosedačky polohovala rovnoběžně k úrovni ramen dítěte. PAMATUJTE SI: každé dítě má jinou tělesnou konstrukci – kontrolujte pravidelně polohu popruhů vzhledem k ramenům. Je to nezbytné pro zajištění bezpečnosti dítěte v autosedačce,
- Pokud chcete chránit dítě proti slunci, připevněte a rozložte protisluneční stříšku. Stříška je součástí autosedačky,
- Autosedačku Avionaut Cosmo používejte, pokud je Vaše dítě je v rozmezí 40 cm až 87 cm a váží max. 13 kg,
- Pro namontování autosedačky Avionaut Cosmo používejte sedadlo nasměrované dopředu, které je vybavené tříbodovým bezpečnostním pásem. Tento pás musí být natáhnutý a vedený všemi zeleně

označenými body autosedačky. Pokyny správného namontování jsou v tomto návodu a také na nálepce Cosmo, která je na boku autosedačky,

- Používejte výhradně sedadlo nasměřované dopředu, které je vybavené tříbodovými bezpečnostními pásy v souladu s normou ECE R16,
- Zkontrolujte správnou instalaci dětské sedačky. Pokud je jedna ze značek červená, je třeba opravit instalaci sedadla a test opakovat. Takto pokračujte, dokud nevidíte dvě zelené značky.
- Doporučuje se, aby všechny popruhy přidržující zádržný systém k vozidlu byly utaženy, aby se každá opěrná noha dotýkala podlahy vozidla, aby všechny popruhy nebo nárazové štíty zadržující dítě byly nastaveny podle těla dítěte a aby popruhy by neměly být zkroucené

### Údržba a čištění

1. Čalounění autosedačky Avionaut Cosmo lze prát v pračce při teplotě do 30°C.
2. Ostatní prvky autosedačky lze mýt měkkou houbou s použitím vody s mýdlem.
3. Udržujte svoji autosedačku v čistotě. Nepoužívejte zvlhčující přípravky ani agresivní čisticí přípravky.

4. Na pohyblivé součásti, ani na jiné částí autosedačky nepoužívejte oleje, agresivní chemikálie ani zvlhčující přípravky.

### Životní prostředí

- Plastové části obalu skladujte mimo dosah dětí, abyste se vyhnuli riziku udušení.
- Baterie napájející informační panel umístěný v základně autosedačky je třeba likvidovat příslušným způsobem.
- S ohledem na ochranu životního prostředí je třeba vyřazenou autosedačku likvidovat v příslušném podniku zabývajícím se odpady, v souladu s místními předpisy.

### Otázky

S jakýmikoliv dotazy se obraťte na Vašeho prodavače nebo autorizovaného prodejce. Připravte si následující informace:

- věk, výška a hmotnost Vašeho dítěte,
  - Značka a typ vozidla a poloha sezení, ve které instálujete autosedačku Avionaut Cosmo v automobilu.
-

## Záruka

- Na autosedačku Avionaut Cosmo se vztahuje záruka 24 měsíců.
- Tímto potvrzujeme, že výrobek byl vyrobený v souladu s platnými požadavky evropských norem v oblasti bezpečnosti a kvality, a také, že v okamžiku nákupu je výrobek bez výrobních a materiálových vad.
- Záruka je platná v zemi nákupu a realizovaná autorizovaným dodavatelem.
- Záruka se vztahuje na veškeré výrobní vady v oblasti materiálů a práce, pod podmínkou, že se výrobek používá v souladu s návodem k obsluze, v běžných podmínkách, prvním koncovým uživatelem a v době 24 měsíců od data nákupu. Avionaut přebírá odpovědnost za opravu nebo výměnu vadného výrobku, ale o způsobu odstranění vady a o vyřízení reklamace rozhoduje poskytovatel záruky.
- Záruka se nevztahuje na poškození způsobená každodenním používáním, jako je opotřebením tkaniny, ani na přirozenou ztrátu barvy a zhoršení kvality materiálů, způsobené běžným stárnutím výrobku.
- Záruka neplatí ani v případě poškození výrobku v důsledku náhodného zničení, nedodržování návodu k obsluze, nevhodného používání, škody

způsobené nedbalostí, způsobené ohněm, kontaktem s tekutinou nebo jinými vnějšími příčinami.

- V okamžiku nahlášení reklamace, musí mít autosedačka Avionaut Cosmo všechny štítky nebo identifikační číslo a její servis může provádět výhradně k tomuto oprávněna osoba.

## Chcete nahlásit reklamaci?

- Chcete nahlásit reklamaci? Pokud zjistíte vadu a chcete nahlásit reklamaci, obraťte se na prodavače, u kterého jste koupil Avionaut Cosmo V okamžiku hlášení reklamace předložte doklad o nákupu, a to z období minimálně 24 měsíců předcházejících nahlášení reklamace.
- Pokud bude třeba výrobek poslat do servisu, předejte jej dodavateli nebo prodejci. Současně je nutné dohodnout způsob zásilky a její náklady, protože, pokud toto není sjednáno, může ručitel odmítnout uhrazení nákladů zásilky. Poškození a/nebo vady, na které se naše záruka nevztahuje nebo práva spotřebitele a/nebo poškození a/nebo vady výrobku, na které se naše záruka nevztahuje, lze odstranit za dohodnutý poplatek.
- Pokud se vaše autosedačka zúčastnila nehody, vyměňte ji za novou. Autosedačku po nehodě nám

pošlete spolu se záznamem policie o nehodě, snímkem z nehody s viditelnou autosedačkou nebo policejní informací o této události, dokladem o nákupu, potvrzením pojišťovny, že autosedačka nebyla zahrnutá do odškodnění a záručním listem.

### **Práva spotřebitele**

- Práva spotřebitele určuje příslušná legislativní úprava, která se může lišit, v závislosti na státu. Tato záruka nemá vliv na práva spotřebitele vyplývající z příslušných zákonných úprav.
- Tato záruka byla připravená firmou Ł.KARWALA zaregistrovanou v Polsku.

Adresa firmy:

Szarlejka,  
ul. Łukaszewicza 172  
42-130 Wreczyca Wielka, Polska

[1] Zakoupené výrobky s odstraněnými nebo změněnými štítky nebo identifikačními čísly se považují za neautorizované. V souvislosti s tím, že autentičnost takových výrobků nelze

---



## Bedienungsanleitung für den Kindersitz Avionaut® Cosmo™

### Wichtig!

Lesen Sie dieses Handbuch in aller Ruhe durch. Machen Sie sich sorgfältig mit dem Inhalt vertraut, bewahren Sie es für die Zukunft auf und halten Sie es immer griffbereit. Im Zweifelsfall kontaktieren Sie uns bitte. Fahren Sie vorsichtig und nehmen Sie jede Fahrt mit dem Auto ernst. Auch wenn das Ziel nur wenige Straßen entfernt ist.

Wir empfehlen, das Handbuch während seiner Lebensdauer zusammen mit dem Autositz aufzubewahren.

### Warnhinweis:

Nehmen Sie keinerlei Veränderungen am Avionaut-Kindersitz Cosmo vor, da dies die Sicherheit Ihres Kindes während der Benutzung beeinträchtigen kann.

### Warnhinweis:

Bauen Sie den Avionaut Cosmo-Kindersitz niemals rückwärts zur Fahrtrichtung auf Sitzplätzen ein, auf denen ein aktiver Airbag installiert ist.

### Warnhinweis:

Montieren Sie den Avionaut Cosmo Kindersitz mit Rückenlehne in Fahrtrichtung niemals auf einem Beifahrersitz mit aktivem Airbag.

### Anmerkung:

Installieren Sie den Avionaut Cosmo im Auto stets mit der Rückenlehne in Fahrtrichtung.

### Warnhinweis:

Weitere Informationen finden Sie im Handbuch des Fahrzeugherstellers.

---

- A Tragegriff
- B Taste zum Lösen des Sitzes vom Kinderwagen
- C Einsatz
- D Polsterung
- E Gürtel zur Einstellung der Gurtzeuglänge
- F Gurtzeug mit Protektor
- G Gürtelschnalle
- H Schultergurtbänder
- I Schultergurte mit abnehmbaren Polstern
- J Haken zur Durchführung des Beckenteils des Fahrzeuggurtes
- K Befestigung am Sockel
- L Taste zum Einstellen der GriffEinstellung für den Tragegriff
- M Kopfstütze
- N Sonnenblende
- O ISOFIX-Basisbefestigung
- P Drucktaste zum Ausschieben des ISOFIX-Anschlusses
- R Entriegelungshebel der Sitzverriegelung
- S Verstellbares Bein
- T Sitzbefestigungsmechanismen
- U Haken zur Durchführung des Schulterteils des Fahrzeuggurtes
- V Rückstrahl

## W Montage der Blende

### Sicherheit, Gebrauch und Reisen

- Vor dem Kauf sollte jeder Kindersitz probehalber im Auto installiert werden, um zu testen, ob er in einem bestimmten Modell ordnungsgemäß installiert und verwendet werden kann. Die Anpassung des Kindersitzmodells an den Fahrzeugtyp ist eines der wichtigsten Sicherheitskriterien. Die Unterstützung durch den Händler bei der Erstinstallation garantiert auch, dass die Installation vollständig korrekt erfolgt.
  - Bedenken Sie stets, dass für die Sicherheit des Kindes während der Fahrt immer die Eltern verantwortlich sind.
  - Lassen Sie Ihr Kind niemals unbeaufsichtigt auf dem Kindersitz, weder im Auto noch außerhalb.
  - Halten Sie Ihr Kind während der Fahrt niemals auf dem Schoß.
  - Der sicherste Ort für Ihr Kind auf jeder Autofahrt ist ein Platz auf dem Rücksitz des Autos.
  - Überprüfen Sie vor jeder Fahrt, ob die Sicherheitsgurte nicht beschädigt oder verdreht sind.
  - Wenn der Kindersitz installiert ist, muss die Rückenlehne des Rücksitzes des Fahrzeugs verriegelt sein und darf sich nicht bewegen.
-

- Überprüfen Sie vor jeder Fahrt, ob der Avionaut-Kindersitz Cosmo nicht durch die Tür eingeklemmt ist oder nicht der Bewegung von Gepäck oder der Rückenlehne des Sitzes ausgesetzt ist.
  - Vergewissern Sie sich, dass alle Gepäckstücke im Auto sicher befestigt sind.
  - Verwenden Sie den Avionaut-Kindersitz Cosmo nicht ohne Polsterung, da diese Teil des Kindersicherheitssystems ist.
  - Machen Sie bei längeren Fahrten kurze Pausen. Auch Ihr Kind braucht Bewegung.
  - Decken Sie den Kindersitz immer ab, wenn Sie das Auto an einem sonnigen Ort verlassen. Polsterung und Metall- und Kunststoffteile können sonst zu heiß werden und Ihrem Baby Verbrennungen zufügen.
  - Sichern Sie Ihr Kind immer im Kindersitz, indem Sie die Gurte anbringen, auch wenn Sie den Sitz außerhalb des Fahrzeugs benutzen.
  - Achten Sie darauf, dass die Gurte richtig befestigt sind, damit das Kind richtig im Sitz sitzt.
  - Wir empfehlen Ihnen, keine gebrauchten Kindersitze zu kaufen – Man kann nie sicher sein, was mit ihnen in der Vergangenheit passiert ist. Wenn Sie sich jedoch für den Kauf eines Kindersitzes aus zweiter Hand entscheiden, wählen Sie einen, dessen Gebrauchshistorie Sie kennen.
  - Verwenden Sie den Kindersitz Cosmo nicht länger als 10 Jahre.
  - Ersetzen Sie Ihren Kindersitz, wenn Sie an einem Unfall beteiligt waren.
  - Nehmen Sie keine Änderungen am Kindersitz vor. Sie können zu einem teilweisen oder vollständigen Verlust der Produktsicherheit führen.
  - Der Kindersitz muss während der Fahrt im Auto stets gesichert sein, auch wenn er leer transportiert wird.
  - Der Hersteller berücksichtigt die Tatsache, dass der Kindersitz Beulen in der Polsterung des Fahrzeugsitzes hinterlassen kann. Dies ist aufgrund der Anforderung an eine enge Sitzbefestigung unvermeidlich. Der Hersteller ist nicht verantwortlich für hierdurch verursachte Schäden.
  - Achten Sie darauf, dass die Sicherheitsgurte fest angelegt sind, damit das Kind richtig im Sitz sitzt.
  - Gürtel von Gurtzeug zur Sicherung des Kindes dürfen nicht ohne Protektor verwendet werden.
  - Achten Sie darauf, dass Sie maximal einen Finger zwischen den Gurtzeug und Ihr Kind stecken können (1 cm). Wenn dieser Abstand größer ist, ziehen
-

Sie das Gurtzeug fester an, um den Abstand zu verkleinern.

- Stellen Sie die Gurte so ein, dass die Höhe des Gurtzeugs des Sitzes der Höhe der Schultern des Kindes entspricht. ERINNERUNG: Jedes Kind hat einen anderen Körperbau – überprüfen Sie regelmäßig die Höhe der Schultergurte. Dies ist für die Sicherheit des Kindes im Sitz unerlässlich,
- Wenn Sie Ihr Kind vor der Sonne schützen wollen, montieren und klappen Sie die Sonnenblende auf. Die Blende ist ein Teil des Sitzes
- Verwenden Sie den Avionaut Cosmo-Sitz, wenn Ihr Kind zwischen 40 cm und 87 cm groß und bis zu 13 kg schwer ist,
- Verwenden Sie bei der Montage des Avionaut Cosmo-Sitzes einen nach vorne gerichteten Sitz, der mit Dreipunktgurten ausgestattet ist. Dieser Gurt sollte gespannt und durch alle grün markierten Punkte des Sitzes geführt werden. Eine Anleitung zur korrekten Installation finden Sie in dieser Anleitung und auf dem Cosmo-Aufkleber an der Seite des Sitzes,
- Verwenden Sie nur einen nach vorne gerichteten Sitz mit Dreipunkt-Sicherheitsgurten nach ECE R16,
- Überprüfen Sie den korrekten Einbau des Kindersitzes. Wenn einer der Marker rot anzeigt,

sollte der Sitzeinbau korrigiert und der Test wiederholt werden. Machen Sie so weiter, bis Sie zwei grüne Markierungen sehen.

- Es wird empfohlen, dass alle Gurte, mit denen das Rückhaltesystem am Fahrzeug befestigt wird, fest angezogen sein sollten, dass alle Stützbeine Kontakt mit dem Fahrzeugboden haben sollten, dass alle Gurte oder Aufprallschutzvorrichtungen, die das Kind zurückhalten, an den Körper des Kindes angepasst sein sollten Die Gurte dürfen nicht verdreht sein

### **Wartung und Hygiene**

1. Die Polsterung des Avionaut-Kindersitzes Cosmo kann in der Waschmaschine bei bis zu 30°C gewaschen werden.
  2. Andere Teile des Sitzes können mit Seifenwasser und einem weichen Schwamm gereinigt werden.
  3. Halten Sie Ihren Sitz sauber. Verwenden Sie keine Feuchtigkeitscremes oder aggressive Reinigungsmittel.
  4. Verwenden Sie keine Schmiermittel, scharfen Chemikalien oder Feuchtigkeitscremes für bewegliche Teile oder andere Teile des Sitzes.
-



### Umwelt

- Kunststoffteile der Verpackung sollten außerhalb der Reichweite von Kindern aufbewahrt werden, um die Gefahr des Erstickens zu vermeiden.
- Die Batterien, die das Informationspanel im Sitzboden versorgen, sind ordnungsgemäß zu entsorgen.
- Bitte entsorgen Sie den Kindersitz nach Beendigung der Nutzung der Umwelt zuliebe gemäß den geltenden örtlichen Vorschriften in der entsprechenden Entsorgungseinrichtung.

### Fragen

Wenn Sie Fragen haben, wenden Sie sich bitte an Ihren Händler oder eine autorisierte Verkaufsstelle. Bereiten Sie die folgenden Informationen vor:

- Alter, Größe und Gewicht Ihres Kindes,
- Marke und Typ des Fahrzeugs und die Position des Sitzes, auf dem Sie den Avionaut-Kindersitz Cosmo im Fahrzeug installieren.

### Garantie

- Avionaut Cosmo ist mit einer 24-monatigen Garantie ausgestattet.

- Wir garantieren hiermit, dass das Produkt in Übereinstimmung mit den aktuellen europäischen Sicherheits- und Qualitätsstandards hergestellt wurde und dass das Produkt zum Zeitpunkt des Kaufs frei von Herstellungs- und Materialfehlern ist.
  - Die Garantie gilt im Land des Kaufs und wird von einem autorisierten Händler gewährleistet.
  - Die Garantie erstreckt sich auf alle Herstellungsfehler in Material und Verarbeitung, vorausgesetzt, dass das Produkt gemäß der Gebrauchsanweisung unter normalen Bedingungen vom ersten Endverbraucher verwendet wird, und gilt für einen Zeitraum von 24 Monaten ab Kaufdatum. Avionaut übernimmt die Verantwortung für die Reparatur oder den Austausch des defekten Produkts, aber die Wahl der Methode zur Behebung des Mangels und die Berücksichtigung der Mitteilung bleibt dem Garantiegeber überlassen.
  - Die Garantie erstreckt sich nicht auf Schäden, die durch den täglichen Gebrauch verursacht werden, wie z.B. Abnutzung des Gewebes, sowie natürliche Farbverluste und Materialverschlechterung, die durch eine normale Alterung des Produkts entstehen.
-

- Die Garantie erstreckt sich auch nicht auf Schäden am Produkt aufgrund von Unfallschäden, Nichtbeachtung der Betriebsanleitung, unsachgemäßer Verwendung, Schäden durch Fahrlässigkeit, Feuer, Kontakt mit Flüssigkeiten oder anderen äußeren Einflüssen.
- Zum Zeitpunkt der Beschwerde muss der Avionaut-Kindersitz Cosmo mit allen Etiketten oder der Identifikationsnummer versehen sein und darf nur von einer dazu berechtigten Person bedient werden.

#### **Möchten Sie eine Beschwerde einreichen?**

- Möchten Sie eine Beschwerde einreichen? Wenn Sie einen Defekt feststellen und eine Reklamation geltend machen wollen, wenden Sie sich bitte an den Händler, bei dem Sie Ihren Avionaut-Kindersitz Cosmo gekauft haben. Zum Zeitpunkt der Reklamation muss ein Kaufnachweis vorgelegt werden, der einen Kauf innerhalb von 24 Monaten vor der Serviceanfrage belegt.
- Wenn Sie das Produkt an ein Servicezentrum senden müssen, senden Sie es bitte an Ihren Distributor oder Händler zurück. Die Versandart und ihre Kosten sollten gleichzeitig vereinbart werden, da der Garantiegeber mangels einer solchen Vereinbarung

die Übernahme der Versandkosten verweigern kann. Schäden und/oder Mängel, die nicht unter unsere Garantie oder Verbraucherrechte fallen, und/oder Schäden und/oder Produktfehler, die nicht unter unsere Garantie fallen, können gegen eine vereinbarte Gebühr behoben werden.

- Ersetzen Sie Ihren Sitz durch einen neuen, wenn er an einem Unfall beteiligt war. Sie benötigen hierfür: Notizen der Polizei über den Unfall, ein Foto des Unfalls mit sichtbarem Sitz oder Informationen der Polizei darüber, Kaufbeleg, Bestätigung des Versicherers, dass der Sitz nicht in der Entschädigung enthalten ist, Garantiekarte und Zusendung des am Unfall beteiligten Kindersitzes nach dem Unfall.

#### **Verbraucherrechte**

- Die Verbraucher haben Rechte in Übereinstimmung mit den einschlägigen Rechtsvorschriften, die von Land zu Land unterschiedlich sein können. Diese Garantie berührt nicht die Rechte des Verbrauchers nach den einschlägigen nationalen Rechtsvorschriften.
  - Diese Garantie wurde von Ł.KARWALA, einem in Polen registrierten Unternehmen, erstellt.
-

Die Adresse der Firma lautet:  
Szarlejka,  
ul. Łukaszewicza 172  
42-130 Wreczyca Wielka, Polska

[1] Gekaufte Produkte mit entfernten oder geänderten  
Etiketten oder Identifikationsnummern gelten als  
nicht autorisiert. Da die Echtheit solcher Produkte  
nicht nachgewiesen werden kann, erstreckt sich die  
Garantie nicht auf sie.

---



## Betjeningsvejledning for Avionaut® Cosmo™ autostol

### Vigtigt!

Tag dig god tid til at læse denne vejledning. Gør dig nøje bekendt med vejledningen, gem den til fremtidig reference og opbevar den altid således, at den er lige ved hånden. I tilfælde af tvivl er du velkommen til at kontakte os. Husk at rejse sikkert og tage bilkørsel alvorligt. Selv, når bestemmelsesstedet kun ligger et par gader væk.

Vi anbefaler, at instruktionerne opbevares med bilstolen i dens levetid.



### Advarsel:

Avionaut autostolen Cosmo må ikke på nogen måde ændres, idet dette kan påvirke barnets sikkerhed under brug af autostolen.



### Advarsel:

Avionaut autostolen Cosmo må ikke placeres på en forhøjning, fx på et bord eller en stol.



### Advarsel:

Installer aldrig Avionaut Cosmo-barnesædet bagudvendt i kørselsretningen i siddepositioner, hvor der er en aktiv airbag installeret.



### Bemærk!

Avionaut Cosmo autostolen må udelukkende monteres i bilen bagudvendt i forhold til kørselsretning



### Advarsel:

For mere information henvises til bilproducentens håndbog.

- A Bærehåndtag
- B Knap til afmontering af autostolen fra klapvogn
- C Indsats
- D Betræk
- E Strop til justering af selernes længde
- F Selens skridtrem med polstring
- G Selelås
- H Selens skulderremme

- I Selens skulderremme med aftagelig polstring
- J Krog til føring af bilselens hoftebelægning
- K Fastgørelse til base
- L Knap til justering af bærehåndtagets position
- M Nakkestøtte
- N Solskærm
- O ISOFIX beslag til fastgørelse af base
- P Knap, der giver mulighed for udskubning af ISOFIX beslaget
- R Håndtag til at slå autostolens lås fra
- S Justerbart ben
- T Mekanismer til fastgørelse af autostolen
- U Krog til fremføring af sikkerhedsseleens skulderdel
- V Bagstråle
- W Beslag til fastgørelse af skærmen

### Sikkerhed, anvendelse og rejse

- Før køb skal hver autostol prøvemonteres i bilen for at sikre sig, at den kan monteres og bruges i den givne bilmodel på en korrekt måde. Tilpasning af autostolens model til biltypen er et af de vigtigste sikkerhedskriterier. Salgsassistentens bistand ved første montering garanterer også, at autostolen bliver monteret fuldstændigt korrekt.
  - Husk, at det altid er forældrene, der er ansvarlige for barnets sikkerhed under bilkørsel.
  - Et barn, der sidder i en autostol, må aldrig efterlades uden tilsyn, hverken i bilen eller udenfor bilen.
  - Under bilkørsel må barnet aldrig sidde på skødet.
  - Bilens bagsæder er de sikreste pladser for dit barn under bilkørsel.
  - Før hver kørsel bør du kontrollere, om sikkerhedsseler ikke er defekte eller snoede.
  - Er autostolen monteret skal ryglænet på bilens bagsæde være aflåst og det må ikke bevæge sig.
  - Før hver kørsel bør du kontrollere, om Avionaut autostolen Cosmo ikke er blevet klemt fast i døren og om den ikke er påvirket af flytning af bagage eller sædets ryglæn.
  - Husk at sikre dig, at al bagage er forsvarligt fastgjort i bilen.
  - Brug ikke Avionaut autostolen Cosmo uden betræk, idet betrækket udgør en del af det system, som bærer ansvaret for barnets sikkerhed.
  - Lav korte pauser under længere rejser. Dit barn har også brug for bevægelse.
  - Tildæk altid autostolen, hvis du lader bilen stå parkeret på et solrigt sted. Betrækket og dele af
-

metal og plast kan blive overophedet og skolde barnet.

- Barnet skal altid sikres i autostolen ved at spænde autostolens seler, også når du bruger autostolen udenfor bilen.
- Husk at sikre dig, at autostolens seler er forsvarligt fastspændt, så barnet sidder korrekt i autostolen.
- Vi fraråder køb af brugte autostole til børn – du kan aldrig være sikker på autostolens historie. Beslutter du dig alligevel på at købe en brugt autostol skal du vælge en autostol, hvis brugshistorie du kender.
- Brug ikke autostolen Cosmo længere end 10 år.
- Har autostolen været involveret i en ulykke skal den udskiftes.
- Det er ikke tilladt at gennemføre nogen ændringer på autostolen. De kan medføre, helt eller delvist tab af produktets sikkerhedsegenskaber.
- Autostolen skal altid være sikret i bilen, også når den ikke anvendes til at transportere et barn.
- Producenten gør opmærksom på, at autostolen kan forårsage buler på sædebetrækket. Dette kan ikke undgås grundet kravet om tæt fastspænding af autostolen. Producenten fraskriver sig ansvar for eventuelle skader som følge heraf.

- Husk at sikre dig, at autostolens seler er forsvarligt fastspændt, så barnet sidder korrekt i autostolen.
  - De seler, som anvendes i autostolen til at barnet på plads, må ikke anvendes uden polstring.
  - Husk at sikre dig, at du højest kan stikke en finger ind mellem selen og barnet (1 cm). Er afstanden større stram selen til,
  - De skal tilpasses således, at højde af autostolens seler positionerer dem parallelt i forhold til barnets skulderniveau. HUSK: Ethvert barn har individuel kropsbygning – placering af selerne i forhold til skuldrene skal kontrolleres regelmæssigt. Dette er nødvendigt med henblik på at garantere barnets sikkerhed i autostolen.
  - Hvis du gerne vil beskytte barnet mod solen, skal du montere solskærmen og slå denne op. Solskærmen udgør en del af autostolen,
  - Brug Avionaut Cosmo autostolen, hvis dit barn er mellem 40 cm og 87 cm højt og hvis barnet vejer maks. 13 kg,
  - Under montering af Avionaut Cosmo autostolen anvendes et fremadvendt sæde forsynet med en 3-punktsele. Selen skal være stram og føres igennem alle de punkter, som på autostolen er markeret med grønt. Anvisninger vedrørende
-

korrekt montage findes i denne vejledning og på klistermærket på Cosmo autostolen, placeret på autostolens side,

- Brug udelukkende et fremadvendt sæde forsynet med 3-punktsele i overensstemmelse med ECE R16 standarden,
- Kontrollér, at børnesædet er korrekt monteret. Hvis en af markørerne viser rødt, skal monteringen af sædet korrigeres, og testen gentages. Bliv ved, indtil du ser to grønne markører.
- Det anbefales, at alle remme, der fastholder fastholdelsesanordningen til køretøjet, er stramme, at alle støtteben er i kontakt med køretøjets gulv, at alle remme eller stødsærme, der fastholder barnet, er tilpasset barnets krop, og at remmene ikke er snoede.

### Vedligeholdelse og hygiejne

1. Betrækket på Avionaut autostolen Cosmo kan vaskes i vaskemaskine ved en temp. på op til 30°C.
2. De øvrige dele af autostolen kan vaskes med vand og sæbe vha. en blød svamp.
3. Hold autostolen ren. Brug ikke fugttilførende midler eller aggressive rengøringsmidler.

4. Brug ikke smøremidler, stærke kemiske præparater og fugttilførende midler på de bevægelige og andre dele af autostolen.

### Miljø

- De dele af emballagen, som er udført i plast, opbevares utilgængeligt for barnet for at undgå risikoen for kvælning.
- Batterier, der forsyner informationspanelet med strøm, som er placeret i autostolens base, skal bortskaffes på korrekt vis.
- Af miljømæssige hensyn bedes du – efter afsluttet brug – aflevere autostolen til en genbrugsstation i overensstemmelse med gældende, lokal lovgivning.

### Spørgsmål

Ring venligst til din sælger eller en autoriseret forhandler, såfremt du måtte have nogen former for spørgsmål. Hav følgende oplysninger klar:

- dit barns alder, højde og vægt,
- bilmærke og -type samt position på det sæde, hvor på du monterer Avionaut autostolen Cosmo i bilen.

### Garanti

- Avionaut Cosmo er omfattet af 24-måneders garanti.
-

- Hermed garanterer vi, at produktet er blevet fremstillet i overensstemmelse med de aktuelle krav i henhold til de europæiske sikkerheds- og kvalitetsstandarder og at produktet på tidspunktet for køb er frit for fabriktions- og materialefejl.
- Garantien er gyldig i købslandet og den ydes af den autoriserede forhandler.
- Garantien omfatter enhver form for fabriktionsfejl for så vidt gælder materialer og arbejde under forudsætning af, at produktet anvendes under normale forhold og af første slutbruger og i overensstemmelse med betjeningsvejledningen. Garantien gælder i 24 måneder fra købsdatoen. Avionaut påtager sig ansvaret for reparation eller ombytning af det fejlbehæftede produkt, dog er det garantiyderen, der bestemmer, hvordan fejlen skal udbedres og reklamationen behandles.
- Garantien omfatter ikke skader forårsaget af dagligt brug såsom slitage af tekstilstoffet, naturligt farvetab og forringelse af materialernes kvalitet, som følge af almindelig slid og ælde af produktet.
- Garantien gælder ej heller i tilfælde af produktskader forårsaget ved tilfældige beskadigelser, manglende overholdelse af betjeningsvejledningen, ukorrekt anvendelse, skader, der skyldes forsømmelse, ild,

kontakt med væsker eller andre, udefrakommende faktorer.

- På tidspunktet for anmeldelse af reklamation skal Avionaut autostolen Cosmo være forsynet med alle etiketter eller id-nummer og den må udelukkende serviceres af en person, der er autoriseret hertil.

#### **Vil du gerne anmelde en reklamation?**

- Vil du gerne anmelde en reklamation? Har du opdaget en fejl og vil du gerne anmelde en reklamation, så ret venligst henvendelse til den forretning, hvor du har købt Avionaut autostolen Cosmo. På tidspunktet for anmeldelse af reklamation skal der forevises bevis for køb foretaget inden 24 måneder før serviceanmodningen.
- Bliver det nødvendigt at sende produktet til et servicepunkt skal produktet returneres til forhandleren eller sælgeren. Samtidigt skal forsendelsesmåde og – omkostninger aftales, idet garantiyderen kan nægte at dække forsendelsesomkostninger, hvis der ikke foreligger en aftale herom. Skader og/eller mangler, der ikke er omfattet af vores garanti eller forbrugerrettigheder og/eller skader og/eller produktfejl, der ikke er



omfattet af vores garanti, kan afhjælpes mod et aftalt vederlag.

- Har autostolen været involveret i en ulykke skal den udskiftes med en ny. Du skal bruge: politiets notat vedrørende ulykken, et billede, der viser autostolen eller en relevant oplysning fra politiet, købsbevis, forsikringsgiverens bekræftelse for, at autostolen ikke er inkluderet i erstatningen og garantibevis. Derudover skal du sende autostolen, der har været involveret i ulykken, til os.

#### **Forbrugerrettigheder**

- Forbrugerrettigheder følger den relevante lovgivning og kan variere fra land til land. Nærværende garanti berører ikke forbrugerrettigheder, der er underlagt den relevante, nationale lovgivning.
- Nærværende garanti er blevet udarbejdet af firmaet Ł.KARWALA, som er indregistreret i Polen.

Firmaets adresse er:

Szarlejka,  
ul. Łukaszewicza 172  
42-130 Wreczyca Wielka, Polen

[1] Købte varer med fjernede eller ændrede etiketter eller id-numre betragtes som ikke-autoriserede. Idet autenticiteten af sådanne varer ikke kan verificeres, er de ikke omfattet af garantien.



## Οδηγίες χρήσης καθίσματος Avionaut® Cosmo™

### Σημαντικό!

Μην διαβάσετε βιαστικά το παρόν εγχειρίδιο. Διαβάστε το προσεκτικά, φυλάξτε το για μελλοντική χρήση και έχετε το πάντα κοντά σας. Σε περίπτωση αμφιβολίας, παρακαλούμε επικοινωνήστε μαζί μας. Ταξιδέψτε με ασφάλεια και πάρτε κάθε ταξίδι σας στα σοβαρά. Ακόμη και όταν ο προορισμός είναι μόνο μερικά τετράγωνα μακριά.

Συνιστούμε να διατηρούνται οι οδηγίες στο κάθισμα του αυτοκινήτου κατά τη διάρκεια ζωής του.



### Προσοχή:

Μην τροποποιείτε με κανένα τρόπο το κάθισμα Avionaut Cosmo, καθώς μπορεί να επηρεάσει την ασφάλεια του παιδιού κατά τη χρήση του.



### Προσοχή:

Ποτέ μην τοποθετείτε το κάθισμα Avionaut Cosmo σε μια πλατφόρμα, π.χ. σε τραπέζι ή σε καρέκλα.



### Προσοχή:

Το Cosmo Avionaut πρέπει να τοποθετείται μόνο αντίθετα προς τη φορά κίνησης του αυτοκινήτου.



### Προειδοποίηση:

Μην τοποθετείτε ποτέ το παιδικό κάθισμα ασφαλείας Avionaut Cosmo στραμμένο προς τα πίσω προς την κατεύθυνση οδήγησης σε θέσεις καθισμάτων όπου υπάρχει ενεργός αερόσακος.



### Προσοχή:

Για περισσότερες πληροφορίες, ανατρέξτε στο εγχειρίδιο του κατασκευαστή του οχήματος.

- A Λαβή μεταφοράς
- B Κουμπί για την απελευθέρωση του καθίσματος από το καροτσάκι
- C Ένθετο
- D Ταπετσαρία
- E Ζώνη για τη ρύθμιση του μήκους των ζωνών ιμάντα ασφαλείας

- F Ζώνη ιμάντα ασφαλείας ποδιών με προστατευτικό
- G Κλειδαριά ζωνών ιμάντα ασφαλείας
- H Ζώνες ιμάντα ασφαλείας ώμων
- I Ζώνες ιμάντα ασφαλείας ώμων με αφαιρούμενα προστατευτικά
- J Γάντζος για την μεταφορά του μέρους ισχίου της ζώνης
- K Στερέωση στη βάση
- L Κουμπί ρύθμισης της λαβής μεταφοράς
- M Προσκέφαλο
- N Κουκούλα ηλιοπροστασίας
- O Βάση στήριξης ISOFIX
- P Κουμπί που επιτρέπει την αφαίρεση της υποδοχής ISOFIX
- R Μοχλός για το κλειδωμα του καθίσματος
- S Ρυθμιζόμενο πόδι
- T Μηχανισμοί στερέωσης καθίσματος
- U Γάντζος μεταφοράς του τμήματος ώμου της ζώνης
- V Πίσω δοκός
- W Στερέωση κουκούλας

### **Ασφάλεια, χρήση και ταξίδι**

- Πριν από την αγορά, κάθε κάθισμα αυτοκινήτου πρέπει να δοκιμάζεται στο αυτοκίνητο, για να ελέγχεται εάν μπορεί να εγκατασταθεί και να

χρησιμοποιηθεί σωστά σε ένα συγκεκριμένο μοντέλο. Η προσαρμογή του μοντέλου καθίσματος με τον τύπο του αυτοκινήτου είναι ένα από τα σημαντικότερα κριτήρια ασφαλείας. Η βοήθεια του πωλητή κατά τη διάρκεια της πρώτης συναρμολόγησης εγγυάται επίσης ότι η εγκατάσταση θα είναι πλήρως σωστή.

- Να θυμάστε ότι οι γονείς είναι πάντα υπεύθυνοι για την ασφάλεια του παιδιού κατά την οδήγηση.
- Ποτέ μην αφήνετε το παιδί χωρίς επιτήρηση στο αυτοκίνητο ή έξω από αυτό.
- Μην κρατάτε ποτέ το παιδί σας στα πόδια σας κατά την οδήγηση.
- Το ασφαλέστερο μέρος για το παιδί σας όταν ταξιδεύετε, είναι τα καθίσματα στο πίσω μέρος του αυτοκινήτου.
- Πριν από κάθε ταξίδι, ελέγξτε εάν οι ζώνες ασφαλείας δεν είναι κατεστραμμένες ή στρεβλωμένες.
- Όταν το κάθισμα είναι εγκατεστημένο, η πλάτη του πίσω καθίσματος πρέπει να είναι κλειδωμένη και να μην κινείται.
- Πριν από κάθε ταξίδι, σιγουρευτείτε πώς το κάθισμα Avionaut Cosmo δεν έχει πιαστεί από την πόρτα ή δεν είναι εκτεθειμένο στην μετακίνηση αποσκευών ή της πλάτης του καθίσματος.

- Βεβαιωθείτε ότι όλες οι αποσκευές στο αυτοκίνητο είναι καλά στερεωμένες.
  - Μην χρησιμοποιείτε το κάθισμα Avionaut Cosmo χωρίς ταπεσαρία, καθώς αποτελεί μέρος του συστήματος, υπεύθυνο για την ασφαλεία των παιδιών.
  - Κάνετε σύντομα διαλείμματα κατά τη διάρκεια μακρύτερων ταξιδιών. Ακόμη και το παιδί σας χρειάζεται να κινηθεί.
  - Να καλύπτετε πάντα το κάθισμα όταν αφήνετε το αυτοκίνητο σταθμευμένο σε ηλιόλουστο μέρος. Η ταπεσαρία και τα μεταλλικά και πλαστικά μέρη μπορεί να υπερθερμανθούν και να προκαλέσουν στο παιδί εγκαύματα.
  - Ασφαλίστε πάντα το παιδί στο κάθισμα, βάζοντάς του τις ζώνες ασφαλείας, ακόμη και όταν χρησιμοποιείτε το κάθισμα έξω από το αυτοκίνητο.
  - Βεβαιωθείτε ότι οι ζώνες ασφαλείας έχουν ασφαλιστεί σωστά έτσι ώστε το παιδί να είναι σωστά τοποθετημένο στο κάθισμα.
  - Σας συμβουλευόμαστε να μην αγοράζετε μεταχειρισμένα καθίσματα αυτοκινήτων για παιδιά – ποτέ δεν μπορείτε να είστε σίγουροι για το ιστορικό τους. Ωστόσο, εάν αποφασίσετε να αγοράσετε ένα μεταχειρισμένο κάθισμα αυτοκινήτου, επιλέξτε ένα, του οποίου γνωρίζετε το ιστορικό χρήσης.
  - Μην χρησιμοποιείτε το κάθισμα Cosmo για περισσότερο από 10 χρόνια.
  - Αντικαταστήστε το κάθισμα αυτοκινήτου αν έχει εμπλακεί σε ατύχημα.
  - Μην κάνετε αλλαγές στο κάθισμα. Μπορεί να προκαλέσουν μερική ή ολική απώλεια της ασφάλειας του προϊόντος.
  - Το κάθισμα του αυτοκινήτου πρέπει πάντα να είναι ασφαλισμένο στο αυτοκίνητο, ακόμη και αν το παιδί δεν μεταφέρεται σε αυτό.
  - Ο κατασκευαστής λαμβάνει υπόψη το γεγονός ότι το κάθισμα μπορεί να αφήσει βαθουλώματα στην ταπεσαρία του καθίσματος του οχήματος. Αυτό είναι αναπόφευκτο λόγω της απαίτησης στενής τοποθέτησης του καθίσματος. Ο κατασκευαστής δεν ευθύνεται για τυχών ζημιές που μπορεί να προκληθούν από αυτό.
  - Βεβαιωθείτε ότι οι ζώνες ασφαλείας είναι κουμπωμένες σωστά έτσι ώστε το παιδί να είναι σωστά τοποθετημένο στο κάθισμα.
  - Οι ζώνες του ιμάντα ασφαλείας που συγκρατούν ένα παιδί δεν μπορούν να χρησιμοποιηθούν χωρίς καλύμματα.
  - Βεβαιωθείτε ότι μπορείτε να τοποθετήσετε το πολύ ένα δάχτυλο μεταξύ του ιμάντα ασφαλείας
-

και του παιδιού (1 εκ.). Εάν η απόσταση αυτή είναι μεγαλύτερη, τραβήξτε τον ιμάντα,

- Ρυθμίστε τα έτσι ώστε το ύψος της ζώνης του ιμάντα ασφαλείας του καθίσματος να τοποθετείται παράλληλα στο επίπεδο των ώμων του παιδιού.  
ΘΥΜΗΘΕΙΤΕ: Κάθε παιδί έχει διαφορετική σωματική δομή – ελέγχετε τακτικά τη θέση της ζώνης σε σχέση με τους ώμους. Είναι απαραίτητο να διατηρηθεί η ασφάλεια του παιδιού στο κάθισμα,
- Εάν θέλετε να προστατέψετε το παιδί σας από τον ήλιο, συνδέστε και ξεδιπλώστε την κουκούλα ηλιοπροστασίας. Η κουκούλα είναι τμήμα του καθίσματος,
- Χρησιμοποιήστε το κάθισμα Avionaut Cosmo όταν το παιδί σας είναι μεταξύ 40cm και 87cm και ζυγίζει μέχρι 13kg,
- Κατά την εγκατάσταση του Avionaut Cosmo, χρησιμοποιήστε το κάθισμα που βλέπει προς τα εμπρός, το οποίο είναι εξοπλισμένο με ζώνες ασφαλείας τριών σημείων. Η ζώνη πρέπει να τεταωθεί και να μεταφερθεί από όλα τα σημεία του καθίσματος που σημειώνονται με πράσινο χρώμα. Μπορείτε να βρείτε τις σωστές οδηγίες εγκατάστασης στο παρόν εγχειρίδιο και στο αυτοκόλλητο στο Cosmo, το οποίο βρίσκεται στο πλάι του καθίσματος,

- Χρησιμοποιείτε μόνο το κάθισμα που είναι γυρισμένο προς τα μπροστά και που είναι εξοπλισμένο με ζώνες ασφαλείας τριών σημείων σύμφωνα με το πρότυπο ECE R16,
- Ελέγξτε τη σωστή τοποθέτηση του παιδικού καθίσματος. Εάν ένας από τους δείκτες δείχνει κόκκινο, η τοποθέτηση του καθίσματος πρέπει να διορθωθεί και η δοκιμή να επαναληφθεί. Συνεχίστε να το κάνετε αυτό μέχρι να δείτε δύο πράσινους δείκτες.
- Συνιστάται οι ιμάντες που συγκρατούν το σύστημα συγκράτησης στο όχημα να είναι σφιχτές, ότι οποιοδήποτε πόδι στήριξης πρέπει να έρχεται σε επαφή με το δάπεδο του οχήματος, ότι τυχόν ιμάντες ή ασπίδες πρόσκρουσης που συγκρατούν το παιδί πρέπει να προσαρμόζονται στο σώμα του παιδιού και ότι οι ιμάντες δεν πρέπει να συστρέφονται

### **Συντήρηση και υγιεινή**

1. Η ταπετσαρία του καθίσματος Avionaut Cosmo μπορεί να πλυθεί στο πλυντήριο σε θερμοκρασία έως 30°C.
  2. Τα υπόλοιπα μέρη του καθίσματος μπορούν να πλυθούν με νερό, σαπούνι και μαλακό σφουγγάρι.
-

3. Κρατήστε το κάθισμα του αυτοκινήτου σας καθαρό. Μην χρησιμοποιείτε λιπαντικά ή επιθετικά καθαριστικά.
4. Μην χρησιμοποιείτε λιπαντικά, σκληρά χημικά ή γράσο στα κινούμενα μέρη ή άλλα μέρη του καθίσματος.

### Περιβάλλον

- Κρατήστε τα πλαστικά μέρη μακριά από το παιδί για να αποφευχθεί ο κίνδυνος ασφυξίας.
- Οι μπαταρίες που τροφοδοτούν τον πίνακα πληροφοριών που βρίσκεται στη βάση του καθίσματος αυτοκινήτου, υπόκεινται σε κατάλληλη ανακύκλωση.
- Για περιβαλλοντικούς λόγους, αφού χρησιμοποιήσετε το παιδικό κάθισμα, παραδώστε το στο κατάλληλο κέντρο συλλογής απορριμμάτων, σύμφωνα με τους τοπικούς κανονισμούς.

### Ερωτήσεις

Εάν έχετε οποιαδήποτε ερώτηση, καλέστε τον αντιπρόσωπο ή τον εξουσιοδοτημένο διανομέα σας.

Προετοιμάστε τις ακόλουθες πληροφορίες:

- ηλικία, ύψος και βάρος του παιδιού σας,

- τη μάρκα και τον τύπο του αυτοκινήτου και τη θέση του καθίσματος στο οποίο τοποθετείτε το κάθισμα Avionaut Cosmo στο αυτοκίνητο.

### Εγγύηση

- Το Avionaut Cosmo καλύπτεται από 24μηννη εγγύηση.
- Σας διαβεβαιώνουμε ότι το προϊόν έχει κατασκευαστεί σύμφωνα με τις τρέχουσες απαιτήσεις των ευρωπαϊκών προτύπων ασφάλειας και ποιότητας και ότι κατά τη στιγμή της αγοράς το προϊόν είναι απαλλαγμένο από υλικά και κατασκευαστικά ελαττώματα.
- Η εγγύηση ισχύει στη χώρα αγοράς και πραγματοποιείται από εξουσιοδοτημένο διανομέα.
- Η εγγύηση καλύπτει όλα τα κατασκευαστικά ελαττώματα σε υλικά και εργασία, υπό την προϋπόθεση ότι το προϊόν χρησιμοποιείται σύμφωνα με τις οδηγίες λειτουργίας υπό κανονικές συνθήκες από τον πρώτο τελικό χρήστη και σε διάστημα 24 μηνών από την ημερομηνία αγοράς. Η Avionaut αναλαμβάνει την ευθύνη για την επισκευή ή την αντικατάσταση του ελαττωματικού προϊόντος, ωστόσο, ο εγγυητής αποφασίζει για την επιλογή του τρόπου απομάκρυνσης του ελαττώματος και επεξεργασίας της δήλωσης.

- Η εγγύηση δεν καλύπτει τις ζημιές που προκαλούνται από την καθημερινή χρήση, όπως η φθορά υφασμάτων, καθώς και η φυσική απώλεια χρώματος και φθορά των υλικών που προκύπτουν από την κανονική γήρανση του προϊόντος.
- Η εγγύηση δεν ισχύει επίσης σε περίπτωση βλάβης του προϊόντος λόγω τυχαίας βλάβης, μη τήρησης των οδηγιών χρήσης, ακατάλληλης χρήσης, ζημιών λόγω αμέλειας που προκαλείται από πυρκαγιά, επαφής με υγρά ή άλλων εξωτερικών αιτιών.
- Κατά τη στιγμή της καταγγελίας, το κάθισμα Avionaut Cosmo πρέπει να έχει όλες τις ετικέτες ή τον αριθμό αναγνώρισης και μπορεί να επιδιορθωθεί μόνο από εξουσιοδοτημένο πρόσωπο.

#### **Θέλετε να κάνετε καταγγελία?**

- Θέλετε να κάνετε καταγγελία; Όταν παρατηρήσετε ένα ελάττωμα και θέλετε να κάνετε καταγγελία, παρακαλούμε επικοινωνήστε με το κατάστημα από το οποίο αγοράσατε το Avionaut Cosmo. Όταν υποβάλετε καταγγελία, παρακαλείσθε να παράσχετε την απόδειξη αγοράς, η οποία πρέπει να έχει γίνει εντός 24 μηνών πριν από την αίτηση υπηρεσίας.
- Εάν πρέπει να στείλετε το προϊόν σε κέντρο σέρβις, επιστρέψτε το προϊόν στον διανομέα ή τον

πωλητή σας. Θα πρέπει να συμφωνηθεί ένας τρόπος αποστολής και το κόστος του, διότι, ελλείψει μια τέτοιας συμφωνίας, ο εγγυητής μπορεί να αρνηθεί να καλύψει τα έξοδα αποστολής. Ζημιές ή/και ελαττώματα που δεν καλύπτονται από την εγγύηση ή τα δικαιώματα των καταναλωτών, και/ή ζημιές και/ή ελαττώματα στο προϊόν που δεν καλύπτονται από την εγγύηση μας, μπορούν να αφαιρεθούν με ένα συμφωνημένο χρηματικό ποσό.

- Αντικαταστήστε το κάθισμα αυτοκινήτου σας με ένα καινούργιο, εάν είχατε συμμετοχή σε ατύχημα. Για το σκοπό αυτό χρειάζεστε: ένα σημείωμα από την αστυνομία σχετικά με το ατύχημα, μια φωτογραφία του ατυχήματος που φαίνεται το κάθισμα ή πληροφορίες από την αστυνομία για το γεγονός αυτό, απόδειξη αγοράς, επιβεβαίωση από τον ασφαλιστή πως δεν συμπερίλαβε το κάθισμα στην αποζημίωση, κάρτα εγγύησης και αποστολή του καθίσματος μετά το ατύχημα σε εμάς.

#### **Δικαιώματα καταναλωτών**

- Ο καταναλωτής έχει δικαιώματα σύμφωνα με τη σχετική νομοθεσία, τα οποία μπορεί να διαφέρουν από χώρα σε χώρα. Η παρούσα εγγύηση δεν

επηρεάζει τα δικαιώματα των καταναλωτών που υπόκεινται στη σχετική εθνική νομοθεσία.

- Η παρούσα εγγύηση έχει καταρτιστεί από την εταιρία Ł.KARWALA που είναι καταχωρημένη στην Πολωνία.

Διεύθυνση εταιρίας:

Szarlejka,

ul. Łukaszevicza 172

42-130 Wreczyca Wielka, Polska

(1) Τα προϊόντα που αγοράζονται με διαγραμμένες ή τροποποιημένες ετικέτες ή αναγνωριστικούς αριθμούς, θεωρούνται μη εξουσιοδοτημένα. Λόγω του γεγονότος ότι δεν είναι δυνατόν να προσδιοριστεί η αυθεντικότητα των προϊόντων αυτών, η εγγύηση δεν τα καλύπτει.





## User's manual for the Avionaut® Cosmo™ child safety seat

### Important!

Do not read this manual hastily. Read it carefully, save it for the future and keep it always at hand. If in doubt, please contact us. Please travel safely and treat each car ride seriously. Even when the destination is only a few blocks away.

We recommend that the instructions shall be kept with the car seat during its life period.



### Warning:

Do not modify the Avionaut Cosmo child safety seat in any way, as it may affect the child's safety during its use.



### Warning:

Never place the Avionaut Cosmo child safety seat on an elevated surface, e.g. on a table or chair.



### Warning:

Never install the Avionaut Cosmo child safety seat facing backwards to the driving direction in seating positions where there is an active airbag installed.



### Attention:

The Avionaut Cosmo child safety seat should only be installed in the car facing backwards to the driving direction.



### Warning:

For more information, please refer to the vehicle manufacturer's handbook.

- A Carrying handle
  - B Button for releasing the seat from the stroller
  - C Insert
  - D Upholstery
  - E Belt for adjusting the length of the harness belts
  - F Crotch belt with protector
  - G Harness belt lock
-

- H Harness shoulder belts
- I Harness shoulder belts with detachable protectors
- J Hook to guide the hip part of the car seat belt
- K Base mount
- L Adjustment button for setting the carrying handle
- M Headrest
- N Sun visor
- O ISOFIX base attachment catch
- P Button to pull out the ISOFIX connector
- R Child safety seat release lever
- S Adjustable leg
- T Mechanisms for attaching the seat
- U Hook for guiding the shoulder part of the car seat belt
- V Back beam
- W Visor mount

### **Safety, use and travel**

- Before purchase, each child safety seat should be installed in the car to check whether it can be properly installed and used in a given car. Matching the child safety seat model to the car type is one of the most important safety criteria. The seller's assistance during the first installation also guarantees that the installation will be fully correct.
  - Remember that parents are always responsible for the safety of the child while driving.
  - Never leave the child in the safety seat unattended in the car or outside it.
  - Never hold your child on your lap while the car is in motion.
  - The safest place for your child while travelling is the back seat of the car.
  - Before each trip, make sure that the seat belts are not damaged or twisted.
  - When the child safety seat is installed, the rear seat backrest must be locked and cannot move.
  - Before each trip, make sure that the Avionaut Cosmo child safety seat has not been pinched in the door or exposed to the movement of luggage or the seat backrest.
  - Make sure all luggage in the car is securely attached.
  - Do not use the Avionaut Cosmo child safety seat without upholstery, as it is part of the child safety system.
  - Take short breaks during longer trips. Your child also needs movement.
  - Always cover the child safety seat when you leave the car parked in a sunny place. The upholstery as well
-

as the metal and plastic parts can get extremely hot and burn your child.

- Always secure the child in the safety seat by fastening the child with the harness belts, also when using the safety seat outside the car.
- Make sure that the harness belts are properly fastened so that the child is correctly positioned in the seat.
- We do not recommend buying used child safety seats – you can never be sure of their history. However, if you decide to buy a used child safety seat, choose one whose use history is known.
- Do not use the Cosmo child safety seat for more than 10 years.
- Replace your child safety seat if it has been involved in an accident.
- Do not make any modifications to the child safety seat. They may cause partial or total loss of product safety.
- The child safety seat must always be secured in the car, even if no child is carried in it.
- The manufacturer takes into account the fact that the child safety seat can leave dents in the upholstery of the vehicle seat. This is unavoidable due to the requirement of tight fitting of the safety seat. The

manufacturer is not responsible for any damage caused by this.

- Make sure that the belts are properly fastened so that the child is correctly positioned in the seat.
  - Harness belts holding the child cannot be used without covers.
  - Make sure that you can place a maximum of one finger between the harness and the child (1 cm). If this distance is greater, tighten the harness,
  - Adjust them so that the height of the seat's harness belts puts them parallel to the level of the child's shoulders. REMEMBER: Each child has different body proportions – check the belt position in relation to the shoulders on a regular basis. This is necessary to maintain the child's safety in the seat,
  - If you want to protect your child from the sun, attach and unfold the sun visor. The visor is a part of the child safety seat,
  - Use the Avionaut Cosmo child safety seat when your child is between 40 cm and 87 cm tall and weighs not more than 13 kg,
  - When installing the Avionaut Cosmo seat, use the seat facing forwards, which is equipped with three-point safety belts, the belts should be tightened and pulled through all points of the seat marked in green.
-

Instructions for the correct installation can be found in this manual and on the Cosmo sticker, which is located on the side of the seat,

- Use only a child safety seat facing forward that is equipped with three-point safety belts in accordance with the ECE R16 standard,
- Check the correct installation of the child seat. If one of the markers shows red, the seat installation should be corrected and the test repeated. Keep doing this until you see two green markers.
- It shall be recommended that any straps holding the restraint to the vehicle should be tight, that any support-leg should be in contact with the vehicle floor, that any straps or impact shields restraining the child should be adjusted to the child's body, and that straps should not be twisted

### **Maintenance and hygiene**

1. The upholstery of the Avionaut Cosmo child safety seat can be machine washed at temperatures up to 30°C.
2. Other elements of the safety seat can be washed with soap and a soft sponge.
3. Keep your child safety seat clean. Do not use any moisturising agents or aggressive cleaning agents.

4. Do not use any lubricants, harsh chemicals or moisturisers for moving parts or other parts of the seat.

### **Environment**

- Keep plastic packaging parts out of reach of the child to avoid the risk of suffocation.
- The batteries powering the information panel placed in the base of the child safety seat are subject to proper disposal.
- For reasons of environmental protection, after using the seat, please dispose of it in the appropriate waste management facility, in accordance with applicable local regulations.

### **Questions**

If you have any questions, call your seller or authorised distributor. Prepare the following information:

- The age, height and weight of your child,
  - The make and type of the car and the position of the seat on which you will install the Avionaut Cosmo child safety in the car.
-

## Warranty

- The Avionaut Cosmo child safety seat is covered by a 24-month warranty.
- We hereby assure you that the product has been manufactured in accordance with current EU requirements regarding safety and quality standards and that at the time of purchase the product is free from manufacturing and material defects.
- The warranty is valid in the country of purchase and is satisfied by the authorised distributor.
- The warranty covers all manufacturing defects in regard to the materials and workmanship, provided that the product is used in accordance with the user's manual, under normal conditions, by the first end-user and within 24 months from the date of purchase. Avionaut assumes responsibility for the repair or replacement of the defective product, but the guarantor decides about the choice of how to remove the defect and process the complaint.
- The warranty does not cover damage caused by daily use, such as the wear of fabric as well as the natural loss of colours and deterioration of the materials resulting from the normal ageing of the product.
- The warranty also does not apply in the event of damage to the product due to accidental damage,

non-observance of the user's manual, improper use, damage due to negligence, fire, contact with liquid or other external causes.

- At the time of filing a complaint, the Avionaut Cosmo child safety seat must have all labels or an identification number and may only be serviced by a person authorised to do so.

## Do you want to file a complaint?

- Do you want to file a complaint? When you see a defect and want to file a complaint, please contact the seller from whom you purchased the Avionaut Cosmo seat. When making a complaint, you must provide proof of purchase that must be made within 24 months prior to the service request.
  - If it is necessary to send the product to a service centre, you should return the product to the distributor or seller. At the same time, the shipping method and its costs should be agreed on, because in the absence of such agreement, the guarantor may refuse to cover the shipping costs. Damage and/or defects that are not covered by our warranty or consumer rights, and/or damage and/or defects of the product not covered by our warranty may be removed at the agreed fee.
-

- Replace your child safety seat with a new one if it has been involved in an accident. To do this, you will need: a note from the police regarding the accident, a photo from an accident with a visible seat or information from the police about this fact, proof of purchase, confirmation from the insurer of not including the child safety seat in the insurance claim, the warranty card and sending the seat, which was involved in the accident to us.

#### **Consumer rights**

- The consumer has rights in accordance with relevant legislation, which may vary from country to country. This warranty does not affect consumer rights subject to relevant national legislation.
- This warranty has been prepared by Ł.KARWALA, a company registered in Poland.

Company address:

Szarlejka,

ul. Łukaszewicza 172

42-130 Wreczyca Wielka, Polska

Due to the fact that the authenticity of such products cannot be determined, the warranty does not cover them.

[1] Purchased products with removed or altered labels or identification numbers are considered unauthorised.

---

ES

## Instrucciones de uso de la silla Avionaut® Cosmo™

### ¡Importante!

Por favor, lea detenidamente este manual de instrucciones. Familiarícese con su contenido, consérvelo para futuras consultas y téngalo siempre a mano. Viaje seguro y tómese en serio cualquier desplazamiento, incluso el más corto de apenas unas manzanas.

Recomendamos que las instrucciones se guarden con el asiento para el automóvil durante su período de vida.



### Advertencia:

No altere la silla Avionaut Cosmo de ninguna manera, ya que esto podría afectar la seguridad del niño durante su uso.



### Advertencia:

No coloque nunca la silla Avionaut Cosmo sobre un lugar elevado, p.ej. sobre una mesa o una silla.



### Advertencia:

Nunca instale el asiento de seguridad para niños Avionaut Cosmo mirando hacia atrás en la dirección de conducción en asientos donde hay un airbag activo instalado.



### Nota:

La silla Avionaut Cosmo debe montarse en el coche únicamente en el sentido contrario a la marcha.



### Advertencia:

Para obtener más información, consulte el manual del fabricante del vehículo.

- A Asa de transporte
- B Botón para liberar la silla del cochecito de paseo
- C Almohadilla
- D Tapicería
- E Cinturón de ajuste de la longitud de las correas del arnés
- F Correa de entrepierna con protector

- G Cierre de las correas del arnés
- H Correas de hombros del arnés
- I Correas de hombros del arnés con protectores desmontables
- J Gancho para guiar la parte abdominal del cinturón de coche
- K Fijación para la base
- L Botón de ajuste del asa de transporte
- M Reposacabezas
- N Sombrilla
- O Anclaje ISOFIX para la fijación de la base
- P Botón de liberación del anclaje ISOFIX
- R Palanca de desbloqueo de la silla
- S Pie ajustable
- T Mecanismos para la fijación de la silla
- U Gancho para guiar los hombros del cinturón del coche
- V Viga trasera
- W Sujeción de la sombrilla

### Seguridad, uso y viaje

- Antes de comprar una silla de coche asegúrese de probarla con anterioridad en su vehículo para garantizar su correcta instalación y uso. La adaptación del modelo de la silla al tipo del

coche es uno de los criterios de seguridad más importantes. Durante el primer uso monte la silla bajo la supervisión del vendedor para garantizar una correcta instalación.

- Recuerde que los responsables de la seguridad del niño durante el viaje en coche siempre son los padres.
- Nunca deje al niño sin vigilancia en la silla dentro del vehículo ni fuera de él.
- Nunca lleve al niño dentro del automóvil en brazos.
- El lugar más seguro para su niño durante el viaje es el asiento trasero del coche.
- Antes de cada viaje asegúrese de que los cinturones de seguridad no estén dañados o torcidos.
- Para una correcta instalación de la silla, el respaldo abatible del asiento trasero del vehículo deberá estar bloqueado y fijo.
- Antes de cada viaje compruebe que la silla Avionaut Cosmo no quede enganchada con la puerta, el respaldo abatible esté fijo o no haya objetos sueltos dentro del vehículo que podrían lesionar al niño.
- Asegúrese de que todo el equipaje en el coche esté bien sujeto.



- No utilice la silla Avionaut Cosmo sin funda, ya que esta es parte integrante del sistema de retención infantil.
  - Durante los viajes largos se recomienda realizar frecuentes paradas. El niño se cansa muy fácilmente.
  - Si aparca el vehículo en un lugar expuesto al sol, se aconseja cubrir la silla. Tanto la tapicería como los elementos de metal y de plástico pueden calentarse fuertemente y quemar al niño.
  - Siempre proteja al niño en la silla abrochándolo con las correas del arnés incluso cuando utilice la silla fuera del vehículo.
  - Asegúrese de que las correas del arnés estén correctamente abrochadas para que el niño esté bien colocado en la silla.
  - No recomendamos comprar sillas infantiles para coche de segunda mano, ya que su historial podría comprometer la seguridad del producto. Sin embargo, si decide comprar una silla de segunda mano, escoja una cuyo historial de uso conozca.
  - No use la silla Cosmo durante más de 10 años.
  - Si ha sufrido un accidente con la silla dentro del vehículo, sustitúyala por una nueva.
  - No modifique la silla de ninguna forma. Cualquier modificación podría alterar parcial o totalmente la seguridad del producto.
  - La silla siempre debe estar bien fijada en el coche, incluso cuando no esté ocupada.
  - El fabricante advierte que el uso de la silla puede dejar marcas en la tapicería de los vehículos. Esto es inevitable debido al requisito de ajustar bien la silla. El fabricante no se hace responsable de los daños causados por ello.
  - Asegúrese de que los cinturones estén correctamente abrochados para que el niño esté bien colocado en la silla.
  - Las correas del arnés que sostienen al niño no se pueden usar sin protectores.
  - Asegúrese de que puede meter como máximo un dedo entre las correas del arnés y el cuerpo del niño (1 cm). Si esta distancia fuera mayor, ajuste el arnés.
  - Ajustelos de modo que la altura de las correas del arnés de la silla los coloque paralelos a la altura de los hombros del niño. **RECUERDE:** Cada niño tiene una constitución diferente, por tanto, compruebe la posición de las correas con respecto a los hombros con frecuencia. Esto es necesario para garantizar la seguridad del niño en la silla.
-

- Para proteger al niño del sol, instale y abra la sombrilla. La sombrilla es un elemento a la silla.
- La silla Avionaut Cosmo es apta para niños que miden entre 40 y 87 cm y no pesan más de 13 kg.
- Al montar la silla Avionaut Cosmo use un asiento orientado en el sentido de la marcha, equipado con un cinturón de seguridad de tres puntos. Este cinturón debe estar tensado y pasar por todos los puntos indicados en color verde. Las instrucciones para su instalación correcta se encuentran en el presente manual y en la pegatina Cosmo en un lateral de la silla.
- Use solamente el asiento orientado en el sentido de la marcha equipado con un cinturón de seguridad de tres puntos homologado según el reglamento ECE R16.
- Compruebe la correcta instalación del asiento para niños. Si uno de los marcadores se muestra en rojo, se debe corregir la instalación del asiento y repetir la prueba. Sigue haciendo esto hasta que veas dos marcadores verdes.
- Se recomienda que las correas que sujeten el sistema de sujeción al vehículo estén apretadas, que las patas de apoyo estén en contacto con el suelo del vehículo, que las correas o los protectores contra

impactos que sujeten al niño estén ajustados al cuerpo del niño y que las correas no deben torcerse

### **Mantenimiento y limpieza**

1. El revestimiento de la silla Avionaut Cosmo puede lavarse a máquina a una temperatura máxima de 30°C.
2. Los elementos restantes de la silla pueden limpiarse con agua, jabón suave y esponja.
3. Mantenga su silla infantil limpia. No use productos humectantes ni productos de limpieza agresivos.
4. No use lubricantes, productos químicos agresivos ni productos humectantes para la limpieza y mantenimiento de ninguna de las partes de la silla, incluidas las móviles.

### **Medio ambiente**

- Mantenga las partes del embalaje de plástico fuera del alcance del niño para evitar el riesgo de asfixia.
  - Las baterías que alimentan el panel de información ubicado en la base de la silla deben ser depositadas en un contenedor de basura adecuado.
  - Por razones de protección medioambiental, una vez finalizado el uso de la silla, rogamos deséchela en
-

una instalación de gestión de residuos adecuada, según lo establecido en la normativa vigente.

### Preguntas

Si tiene alguna pregunta, llame a su vendedor o distribuidor autorizado. Prepare los siguientes datos:

- edad, altura y peso del niño,
- marca y tipo del coche, así como la posición del asiento en el que se instalará la silla Avionaut Cosmo en el vehículo.

### Garantía

- La silla Avionaut Cosmo cuenta con una garantía de 24 meses.
- Por la presente aseguramos que el producto ha sido fabricado de acuerdo con las normas de seguridad y calidad vigentes en la Unión Europea, así como que en el momento de la compra el producto está libre de defectos de fabricación y de material.
- La garantía es válida en el territorio del país de compra, y se encargan de ella los puntos de distribución autorizados.
- La garantía cubre todos los defectos de fabricación y de material, siempre y cuando el producto se utilice de acuerdo con las instrucciones de uso, en

condiciones normales, por el primer consumidor final y en el plazo de 24 meses desde el día de la compra del producto. Avionaut se responsabiliza de la reparación o sustitución del producto defectuoso; aunque, sobre el método de eliminación del defecto y la consideración de la reclamación decide el fabricante.

- La garantía no cubre los desperfectos propios del desgaste diario, tales como el desgaste de la tela, la pérdida de color y deterioro de la calidad de los materiales que resulten del desgaste normal del producto.
- La garantía tampoco cubre los daños producidos accidentalmente, debidos a un incumplimiento de las instrucciones de uso, un uso inapropiado, daños debidos a negligencia, contacto con el fuego, líquidos u otras causas externas.
- En el caso de reclamación la silla Avionaut Cosmo debe tener todas las etiquetas o un número de identificación, y puede ser reparada únicamente por una persona autorizada para ello.

### ¿Quieres hacer una reclamación?

- ¿Quiere hacer una reclamación? Cuando detecte un defecto y desee hacer una reclamación, debe

contactar con el vendedor al que compró la silla Avionaut Cosmo. En el momento de hacer una reclamación presente la factura de compra realizada en el periodo de 24 meses previos a la reclamación.

- Si es necesario enviar el producto a un punto de servicio técnico, debe devolverlo al distribuidor o vendedor. Sin embargo, debe acordar el modo y el coste de envío, ya que, a la falta de dicho acuerdo, el fabricante puede negarse a cubrir los gastos de envío. Los daños y/o defectos que no estén cubiertos por nuestra garantía o los derechos del consumidor y/o los daños, y/o los defectos que no estén cubiertos por nuestra garantía pueden ser reparados o eliminados por un precio acordado.
- Sustituya la silla si ha sufrido algún accidente. Para ello necesitará: el informe policial sobre el accidente, una fotografía del accidente donde aparezca la silla o un informe policial que confirme que la silla ha estado involucrada, el justificante de compra, confirmación por parte de la aseguradora de no incluir la silla en la indemnización y la tarjeta de garantía. Además, debe enviarnos la silla que ha sufrido el accidente.

### **Derechos del consumidor**

- El consumidor tiene derechos regulados por la legislación pertinente, que pueden variar según el país. Esta garantía no influye en los derechos del consumidor regulados por la legislación nacional pertinente.
- Esta garantía ha sido preparada por la empresa Ł.KARWALA, establecida en Polonia.

Razón social de la empresa:

Szarlejka,

ul. Łukaszewicza 172

42-130 Wreczyca Wielka, Polska

(1) Los productos comprados con etiquetas o números de identificación modificados o sin ellos, se consideran no autorizados. Debido a que no se puede confirmar la autenticidad de dichos productos, la garantía no los cubre.

---



## Turvatooli Avionaut® Cosmo™ kasutusjuhend

### Tähtis!

Ära loe seda kasutusjuhendit kiiruga! Tutvu selle- ga tähelepanelikult, hoia seda juurdepääsetavas ko- has ning valmis hilisemaks kasutamiseks. Küsimuste korral võta meiega ühendust. Sõida turvaliselt ja suh- tu igasse autosõitu tõsiselt. Isegi siis, kui sõidu siht- koht on päris ligidal.

Soovitame, et juhiseid hoitaks turvatooliga kogu kasu- tusaja jooksul.



### Hoiatus!

Ära muuda turvatooli Avionaut Cosmo ehitust, kuna see võib mõjutada lapse turvalisust turvatooli kasuta- mise ajal.



### Hoiatus!

Ära paigalda turvatooli Avionaut Cosmo kõrgemale ko- hale, nt lauale või toolile.



### Hoiatus!

Ärge kunagi paigaldage Avionaut Cosmo lapse turvais- tet sõidusuunas sõidusuunas seljaga istumisasendisse, kus on paigaldatud aktiivne turvapadi.



### Tähelepanu!

Turvatool Avionaut Cosmo tuleb autosse paigaldada üksnes seljaosaga sõidu suunas.



### Hoiatus!

Lisateabe saamiseks vaadake sõiduki tootja käsira- amatut.

- A Kandesang
- B Turvatooli jalutuskärust vabastamise nupp
- C Padi
- D Tekstiilkate
- E Turvavöö pikkuse seaderihm
- F Jalgadevaheline rihm koos kaitsega
- G Kinnitusrihmade lukk
- H Õla-turvavööd

- I Eemaldatavate kaitsetega õlarihmad
- J Auto puusa-turvavöö kinnituskonks
- K Aluse kinnitus
- L Kandmiskäepideme seadenupp
- M Peatoed
- N Päikesevari
- O Aluse paigaldamise ISOFIX-kinniti
- P ISOFIX-kinniti vabastusnupp
- R Turvatooli lukustuse vabastuskang
- S Seatav jalg
- T Tooli kinnitusmehhanism
- U Auto õla-turvavöö kinnituskonks
- V Tagumine tala
- W Varju kinnitus

### **Ohutus, kasutamine ja reisimine**

- Enne ostu tuleb turvatool paigalda proovimiseks autoistmele, et kontrollida, kas seda on võimalik sellesse autosse kohaselt paigaldada ja seal kasutada. Turvatooli autoga sobitamine on üks olulisematest turvalisustingimustest. Müüja abi esimese paigalduse käigus tagab, et turvatool paigaldatakse nõuete kohaselt.
  - Pea meeles, et lapse ohutuse eest sõidu ajal vastutavad alati lapsevanemad.
  - Ära kunagi jäta last autos või väljaspool autot turvatooli ilma järelevalveta!
  - Ära kunagi hoia last autosõidu ajal süles!
  - Sõidu ajal on sinu lapse jaoks kõige ohutumaks kohaks auto tagaiste.
  - Kontrolli enne iga sõitu, kas turvavööd on kahjustamata ega ole keerdunud.
  - Kui turvaiste on paigaldatud, peab auto tagaistme seljatugi olema lukustatud ega tohi liikuda.
  - Kontrolli enne iga sõitu, kas turvatool Avionaut Cosmo ei ole jäänud autoukse vahele, kas seda ei ole kahjustanud liikuv pagas või autoiste.
  - Kontrolli, kas kogu autos olev pagas on kindlalt kinnitatud.
  - Ära kasutada turvatooli Avionaut Cosmo ilma katteta, kuna see on laste turvalisussüsteemi osaks.
  - Pikemate reiside ajal tee lühikesi vahepeatusi. Ka sinu laps vajab liikumist.
  - Kui pargid auto päikesepaistelises kohas, kata turvatool alati kinni. Tekstiilkate ja metallist ning plastikust osad võivad liigselt kuumeneda ja last põletada.
  - Kinnita laps turvatoolis alati turvavööga, ka siis, kui kasutad turvatooli väljaspool autot.
-

- Kontrolli, kas turvavöö on õigesti kinnitatud, nii, et lapse asend toolis on õige.
  - Me ei soovita osta kasutatud turvatoole. Sel juhul ei saa Sa kunagi kindel olla nende varasema kasutuse suhtes. Kui otsustad siiski kasutatud turvatooli kasuks, vali selline, mille varasema kasutuse ajalugu Sa tunned.
  - Ära kasuta turvatooli Cosmo kauem kui 10 aastat.
  - Vaheta õnnetuses osalenud turvatool välja.
  - Turvatooli ehituse muutmine on keelatud. See võib põhjustada toote kaitseomaduste osalist või täielikku kadu.
  - Turvatool peab autos olema alati kinnitatud, ka juhul, kui selles last ei ole.
  - Tootja on teadlik, et turvatool võib auto istmele jälgi jätta. Seda ei ole võimalik vältida, kuna nõutav on turvatooli tihe paigaldus istmele. Tootja ei vastuta seetõttu tekkinud võimalike kahjustuste eest.
  - Veenduge, et turvavöö on õigesti kinnitatud, nii, et lapse asend toolil on õige.
  - Turvavööd ei tohi kasutada ilma kaitseteta.
  - Veendu, kas saad panna vähemalt ühe sõrme turvarihma ja lapse keha vahele (1 cm). Kui vahemaa on suurem, pinguta rihma.
  - Turvavöö kõrgus tuleb seada lapse õlgade tasemega paralleelselt. PEA MEELES! Igal lapsel on erinev kehakuju – kontrolli regulaarselt turvavöö asukohta õlgade suhtes. See on tähtis lapse turvalisuse tagamiseks turvatoolis.
  - Kui tahad last päikese eest kaitsta, kinnita ja tõmba lahti päikesekaitse. Kaitse on tooli osa
  - Kasuta Avionaut Cosmo turvatooli, kui Sinu lapse pikkus on 40–87 cm ja ta kaalub kuni 13 kg.
  - Avionaut Cosmo auto turvatooli paigaldamisel kasutage sõidu suunas pööratud kolmepunkti-turvavööga istet. Pinguta turvavööd ja tõmba see läbi kõikide rohelisega märgistatud turvatooli punktide. Õige juhise leiad sellest paigaldusjuhendist ja turvatooli küljel olevalt Cosmoi kleebiselt.
  - Kasuta ainult sõidu suunas paigaldatud standardi ECE R16 kohast kolmepunkti-turvavööga turvatooli.
  - Kontrollige lapseistme õiget paigaldust. Kui üks markeritest näitab punast, tuleb istme paigaldust parandada ja katset korrata. Jätkake seda, kuni näete kahte rohelist markerit.
  - Soovitatav on, et kõik turvasüsteemi sõiduki küljes hoidvad rihmad oleksid pingul, tugijalad puutuksid kokku sõiduki põrandaga, et kõik last kinnitavad
-

rihmad või löögikilbid oleksid kohandatud lapse kehaga ja et rihmad ei tohiks olla keerdunud

### **Hooldus ja puhastamine**

1. Turvatooli Avionaut Cosmo katet võib pesta pesumasinas temperatuuril kuni 30 °C.
2. Turvatooli teisi elemente võib pesta seebivee ja pehme käsnaaga.
3. Hoia turvatooli puhtana! Ära kasuta selleks niisutavaid ega agressiivseid puhastusvahendeid.
4. Ära kasuta turvatooli liikuvate ja muude elementide puhastamiseks määrdeid, agressiivseid keemilisi ja niisutavaid vahendeid.

### **Keskkond**

- Pakendi plastdetailide tuleb hoida lastele kättesaamatus kohas, et vältida laste lämbumisohtu.
- Turvatooli alusesse paigaldatud teabepaneeli patareid tuleb kohaselt utiliseerida.
- Kasutatud turvatool tuleb utiliseerida keskkonnanõuete kohaselt jäätmete käitluspunktis kehtiva seadusandluse järgi.

### **Küsimused**

Kui Sul tekib küsimusi, helista turvatooli müüjale või volitatud turustajale. Valmista ette järgmine teave:

- Sinu lapse vanus, kasv ja kaal,
- auto mark, tüüp ja istmete asetus, millele tahad paigaldada turvatooli Avionaut Cosmo.

### **Garantiitingimused**

- Tootja annab turvatoolile Avionaut Cosmo 24-kuulise garantii.
- Käesolevaga kinnitame, et toode on toodetud kehtivate Euroopa ohutus- ja kvaliteedistandardite nõuete kohaselt ning et ostumomendil ei ole tootel tootmis- ja materjalidefekte.
- Garantii on kehtiv toote ostu riigis ja seda tagab volitatud turustaja.
- Garantii laieneb materjali- ja tootmisdefektidele tingimusel, et toodet kasutatakse kasutusjuhendi kohaselt tavatingimustes esimese lõppkasutaja poolt ja 24 kuu jooksul alates ostukuupäevast. Avionaut vastutab defektiga toote parandamise või asendamise eest, kuid avalduse vaatab läbi ja defekti kõrvaldamise viisi otsuse määrab garant.
- Garantii ei laiene igapäevasest kasutamisest tingitud kahjustustele, nn materjali kulumine,



värvide loomulik pleekimine ja materjali kvaliteedi halvenemine, mis on toote normaalse vananemise tulemus.

- Garantii ei hõlma toote kahjustusi, mida on põhjustanud juhuslikud kahjustused, kasutusjuhendi tingimuste eiramine, vale kasutamine, defekte, mida on põhjustanud hoolimatus, tulekahju, kokkupuude vedelike või teiste väliste põhjustega.
- Reklamatsiooni esitamise momendil peavad Avionaudi turvatoolil Cosmo olema kõik kleepsud või identifitseerimisnumber. Hooldust võib teha üksnes selleks volitatud isik.

#### **Tahad esitada reklamatsiooni?**

- Tahad esitada reklamatsiooni? Kui märkad defekti ja tahad esitada reklamatsiooni, pöörduge selle turvatooli Avionaut Cosmo müüja poole. Reklamatsiooni esitamisel tuleb esitada ostu tõend, mis peab olema väljastatud 24 kuu jooksul enne teenindustootlust.
- Juhul, kui tekib toote hoolduskeskusesse saatmise vajadus, tuleb toode saata turustajale või müüjale. Enne saatmist tuleb saatmisviisis ja veokulus kokku leppida, selle puudumisel võib garant veokulu hüvitamisest keelduda. Kahjustused ja/või defektid,

millele meie garantii või tarbijaõigused ei laiene, võidakse kõrvaldada kokkulepitud tasu eest.

- Vaheta oma liiklusõnnetuses osalenud turvatool uue vastu. Selleks on Sul vaja: politsei dokumenti õnnetuse kohta, õnnetuskoha fotot koos sellel nähtava turvatooliga või sellekohast teavet politseist, ostu kinnitavat dokumenti, kindlustusettevõtte kinnitust, et turvatool ei ole hüvitisse lisatud ja garantiikaarti. Lisaks tuleb liiklusõnnetusse sattunud turvatool meile saata.

#### **Tarbija õigused**

- Tarbijal on kehtiva seadusandluse kohased õigused, mis võivad erineda sõltuvalt riigist. Käesolev garantii ei mõjuta tarbija kehtivatest riiklikest õigusaktidest tulenevad õigusi.
- Käesolevad garantiitingimused on koostatud Poolas registreeritud ettevõtte Ł.KARWALA poolt.

Ettevõtte aadress:

Szarlejka,  
ul. Łukaszewicza 172  
42-130 Wroczycza Wielka, Polska

---

[1] Omandatud tooted, millelt on kõrvaldatud või on muudetud silte või identifitseerimisnumbreid, ei ole autoriseeritavad. Seoses sellega, et nende toodete autentsust ei ole võimalik tuvastada, ei kehti nende garantii.

---



## Avionaut® Cosmo™ -istuimen käyttöohjeet

### Tärkeää!

Älä lue tätä käyttöohjetta kiireisesti. Tutustu siihen huolellisesti, säilytä se myöhempää käyttöä varten ja pidä se aina lähellä. Jos sinulla on kysyttävää, ota yhteyttä meihin. Matkusta turvallisesti ja ota jokainen ajo autolla vakavasti. Vaikka matkakohde olisi vain muutaman korttelin päässä.

Suosittellemme, että ohjeet pidetään turvaistuimen kanssa sen käyttöänsä ajan.



### Varoitus:

Älä muuta Avionaut-istuinta Cosmo millään tavalla, koska se voi vaikuttaa lapsen turvallisuuteen sen käytön aikana.



### Varoitus:

Älä koskaan aseta Avionaut-istuinta Cosmo korokkeelle, esim. pöydälle tai tuolille.



### Varoitus:

Älä koskaan asenna Avionaut Cosmo -lasten turvaistuinta taaksepäin ajosuuntaan istuma-asemiin, joihin on asennettu aktiivinen turvatyyny.



### Huomio:

Avionaut Cosmo tulee asentaa autoon vain selkänojaan ajosuuntaan.



### Varoitus:

Katso lisätietoja ajoneuvon valmistajan käsikirjasta.

- A Kantokahva
- B Painike istuimen vapauttamiseksi lastenvaunusta
- C Insertt
- D Verhoilu
- E Hihna valjaiden hihnojen pituuden säätämiseksi
- F Haarahihna suojalla
- G Valjainhihnojen lukitus
- H Valjaiden olkahihnat
- I Olkahihnat irrotettavilla suojilla

- J Koukku valjaiden lantiohinnan johtamiseen
- K Kiinnitys alustaan
- L Sääätöpainike kantokahvan asettamiseksi
- M Niskatuki
- N Auringota suojaava katto
- O ISOFIX-kiinnitys asennusalan
- P Painikkeeseen, joka mahdollistaa ISOFIX liittimen poistamisen
- R Istuimen lukituksen vapautusvipu
- S Säädetty jalka
- T Istuimen kiinnittämismekanismit
- U Koukku auton olkahinnan ohjaamiseksi
- V Takapalkki
- W Katon asennus

### **Turvallisuus, käyttö ja matka**

- Ennen ostamista jokainen auton istuin on testattava autossa sen tarkistamiseksi, voidaanko se asentaa ja sitä käyttää asianmukaisesti tietyssä mallissa. Istuimen mallin sovittaminen auton tyyppiin on yksi tärkeimmistä turvallisuuskriteereistä. Myyjän apu ensimmäisessä kokoonpanossa takaa myös, että asennus on täysin oikea.
  - Muista, että vanhemmat ovat aina vastuussa lapsen turvallisuudesta ajon aikana.
  - Älä koskaan jätä lasta ilman valvontaa autoon tai auton ulkopuolelle.
  - Älä koskaan pidä lasta sylissäsi ajon aikana.
  - Turvallisin paikka lapsellesi matkan aikana ovat auton takaistuimet.
  - Tarkista ennen jokaista matkaa, etteivät turvavyöt ole vaurioituneet tai väänntyneet.
  - Kun istuin on asennettu, takaistuimen selkänoja on lukittava ja se ei voi liikkua.
  - Tarkista ennen jokaista matkaa, että ovi ei ole puristanut Avionaut-istuinta Cosmo tai että sitä eivät uhkaa matkatavaran tai selkänojan siirtyminen.
  - Varmista, että kaikki auton matkatavarat ovat kunnolla kiinni.
  - Älä käytä Avionaut-istuinta Cosmo ilman verhoilua, koska se on osa lasten turvajärjestelmää.
  - Pidä lyhyitä taukoja pidempien matkojen aikana. Lapsesi tarvitsee myös liikkumista.
  - Peitä autoistuin aina, kun jätät auton pysäköitynä aurinkoiseen paikkaan. Verhoilu ja metalli- ja muoviosat voivat ylikuumentua ja polttaa vauvaa.
  - Kiinnitä lapsi aina istuimeen valjaiden hihnoilla, myös silloin, kun käytät auton istuinta auton ulkopuolella.
-

- Varmista, että valjaiden hihnat on kiinnitetty kunnolla niin, että lapsi on oikein paikallaan istuimessa.
  - Emme suosittele lasten istuimien ostamista lapsille, koska et voi koskaan olla varma istuimien historiasta. Jos kuitenkin päätät ostaa käytetyn auton istuimen, valitse se, jonka käyttöhistorian tunnet.
  - Älä käytä istuinta Cosmo yli 10 vuotta.
  - Vaihda auton istuin, jos se on ollut onnettomuudessa.
  - Älä tee minkäänlaisia muutoksia istuimeen. Ne voivat aiheuttaa tuotteen osittaisen tai täydellisen häviämisen.
  - Istuin on aina kiinnitetty autossa, vaikka lapsi ei olisi mukana.
  - Valmistaja ottaa huomioon sen, että istuin voi jättää kolhuja ajoneuvon istuimen verhoiluun. Tämä on välttämätöntä istuimen tiukan asennuksen tarpeen vuoksi. Valmistaja ei ole vastuussa tämän aiheuttamista vahingoista.
  - Varmista, että valjaiden hihnat on kiinnitetty kunnolla niin, että lapsi on oikein paikallaan istuimessaan.
  - Valjaiden turvavöitä ei voi käyttää ilman suoja.
  - Varmista, että enintään yksi sormi mahtuu valjaiden ja lapsen väliin (1 cm). Jos tämä etäisyys on suurempi, vedä valjaat kireämmälle,
  - Säädä ne niin, että istuimen valjaiden hihnojen korkeus asettaa ne rinnakkain lapsen hartioiden tason kanssa. MUISTA: Jokaisella lapsella on erilainen rakenne – tarkista hihnan asento säännöllisesti hartioiden suhteen. Lapsen turvallisuuden säilyttäminen istuimessa on välttämätöntä.
  - Jos haluat suojata lapsesi auringolta, kiinnitä ja avaa aurinkosuoja. Katto on osa auton istuinta,
  - Käytä Avionaut Cosmo -istuinta, kun lapsesi on 40–87 cm pitkä ja painaa enintään 13 kg.
  - Kun asennat Avionaut Cosmo istuimen, käytä eteenpäin suuntautuvaa istuinta, joka on varustettu kolmipistevoilla. Näiden voidaan on oltava kireitä ja kuljetettu kaikkien istuimen pisteiden läpi, jotka on merkitty vihreällä. Oikeat asennusohjeet löytyvät tästä käsikirjasta ja Cosmo-tarrasta, joka sijaitsee istuimen sivulla,
  - Käytä vain eteenpäin suuntautuvaa istuinta, joka on varustettu ECE R16 -standardin mukaisilla kolmipistevoilla.
  - Tarkista lastenistuimen oikea asennus. Jos jokin merkeistä näyttää punaisena, istuimen asennus on korjattava ja testi toistettava. Jatka tätä, kunnes näet kaksi vihreää merkkiä.
-

- On suositeltavaa, että kaikki hihnat, jotka kiinnittävät turvalaitteen ajoneuvoon, ovat tiukkoja, että tukijalka on kosketuksissa ajoneuvon lattiaan, että kaikki lasta kiinnittävät hihnat tai törmäyssuojat on säädetty lapsen kehoon sopivaksi ja että hihnat eivät saa olla kiertyneet

### **Huolto ja hygienia**

1. Avionaut-istuimen Cosmo verhoilu voidaan pestä 30°C:n.
2. Muut istuimen osat voidaan pestä saippualla ja pehmeällä sienellä.
3. Pidä istuimesi puhtaana. Älä käytä kosteuttavia aineita tai aggressiivisiä puhdistusaineita.
4. Älä käytä voiteluaineita, kovia kemikaaleja tai kosteusvoiteita istuimen liikkuviin osiin tai muihin osiin.

### **Ympäristö**

- Pakkauksen muoviosat on pidettävä poissa lasten ulottuvilta, jotta välttyään tukehtumisvaaralta.
- Auton istuimen pohjaan sijoitettuun informaatiopaneeliin syötettävät paristot hävitetään asianmukaisesti.

- Ympäristönsuojelun vuoksi hävitä istuin sen käytön jälkeen asianmukaiseen jätehuoltoon sovellettavien paikallisten määräysten mukaisesti.

### **Kysymykset**

Jos sinulla on kysyttävää, ota yhteys myyjään tai valtuutettuun jälleenmyyjään. Valmistele seuraavat tiedot:

- lapsesi ikä, korkeus ja paino,
- auton merkki ja tyyppi sekä istuimen sijainti, johon asennat Avionaut-istuimen Cosmo autoon.

### **Takuu**

- Avionautilla Cosmo on 24 kuukauden takuu.
- Vakuutamme teille, että tuote on valmistettu nykyisten eurooppalaisten turvallisuus- ja laatuvaatimusten mukaisesti ja että tuotteessa ei ole hankintahetkellä valmistus- tai materiaalivirheitä.
- Takuu on voimassa ostomaassa ja sen suorittaa valtuutettu jälleenmyyjä.
- Takuu kattaa kaikki materiaalien ja työvoiman tuotannon puutteet edellyttäen, että tuotetta käyttää käyttöohjeen mukaisesti normaaliolosuhteissa ensimmäinen loppukäyttäjä ja 24 kuukauden aikana ostopäivästä. Avionaut ottaa vastuun viallisen tuotteen korjaamisesta tai vaihtamisesta, mutta

takaaja päättää, miten vika poistetaan ja miten ilmoitus käsitellään.

- Takuu ei kata päivittäisen käytön aiheuttamia vahinkoja, kuten kankaan kulumista tai tuotteen normaalin ikääntymisen seurauksena syntyvien materiaalien luonnollista värien häviämistä ja materiaalien heikkenemistä.
- Takuu ei koske myöskään vaurioita, jotka aiheutuvat vahingossa tapahtuneista vahingoista, käyttöohjeiden noudattamatta jättämisestä, virheellisestä käytöstä, huolimattomuudesta, tulipalosta, kosketuksesta nesteiden kanssa tai muista ulkoisista syistä.
- Valituksen tekemisen aikana Avionaut-istuimella Cosmo on oltava kaikki merkinnät tai tunnistenumero, ja sen saa huoltaa vain valtuutettu henkilö.

### **Haluatko tehdä valituksen?**

- Haluatko tehdä valituksen? Kun näet vian ja haluat tehdä valituksen, ota yhteyttä myyjään, jolta olet ostanut Avionautin Cosmo. Kun teet valituksen, sinun on esitettävä ostotodistus, joka on tehtävä 24 kuukauden kuluessa palvelupyynnöstä.

- Jos on tarpeen lähettää tuote huoltokeskukseen, palauta tuote jälleenmyyjälle tai myyjälle. Samalla on sovittava toimitusmenetelmästä ja sen kustannuksista, koska tällaisen sopimuksen puuttuessa takaaja voi evätä kuljetusmaksut. Vahingot ja/tai viat, jotka eivät kuulu takuun tai kuluttajan oikeuksien piiriin, ja/tai tuotteen vahingoittuminen ja/tai viat, jotka eivät kuulu takuun piiriin, voidaan poistaa sovitulla maksulla.
- Vaihda auton istuin uuteen, jos se on ollut onnettomuudessa. Tarvitset näitä: poliisin muistiinpanot onnettomuudesta, onnettomuudesta tullut kuva, jossa on näkyvä istuin, tai poliisin tiedot tästä tosiasiasta, ostotodistus, vakuutus vakuutusenantajalta, joka ei sisällytä auton istuinta korvaukseen, takuukortti ja istuimen lähettäminen meille onnettomuuden jälkeen.

### **Kuluttajan oikeudet**

- Kuluttajalla on oikeuksia asiaa koskevan lainsäädännön mukaisesti, joka voi vaihdella maittain. Tämä takuu ei vaikuta kuluttajan oikeuksiin, joihin sovelletaan asiaa koskevaa kansallista lainsäädäntöä.
-

- Tämän takuun on valmistanut Ł.KARWALA-yhtiö, joka on rekisteröity Puolassa.

rityksen osoite on:

Szarlejka,

ul. Łukaszewicza 172

42-130 Wreczyca Wielka, Polska

(1) Ostetut tuotteet, joissa on poistetut tai muutetut tarrat tai tunnistenumerot, katsotaan luvattomiksi. Koska kyseisten tuotteiden aitoutta ei voida määrittää, takuu ei kata niitä.

---





## Manuel d'utilisation du siège Avionaut® Cosmo™

### Important!

Ne lisez pas ce manuel à la hâte. Prenez-en connaissance attentivement, conservez-le pour l'avenir et gardez-le à portée de main en tout temps. En cas de doute, veuillez nous contacter. Voyagez en toute sécurité et prenez chaque voyage en voiture au sérieux. Même si la destination n'est qu'à quelques rues d'ici.

Nous recommandons que les instructions soient conservées avec le siège d'auto pendant sa durée de vie.

### **Avertissement:**

Ne modifiez en aucune façon le siège Avionaut Cosmo, car cela pourrait affecter la sécurité de votre enfant pendant l'utilisation.

### **Avertissement:**

Ne jamais placer le siège Avionaut Cosmo sur une plate-forme en hauteur, par exemple sur une table ou une chaise.

### **Avertissement:**

Installez l'Avionaut Cosmo dans la voiture uniquement face à l'arrière.

### **Avertissement:**

N'installez jamais le siège enfant Avionaut Cosmo dos à la route dans le sens de la marche dans des positions assises où un airbag actif est installé.

### **Avertissement:**

Pour plus d'informations, veuillez consulter le manuel du constructeur du véhicule.

- A Poignée de transport
- B Bouton de déverrouillage du siège de la poussette
- C Insert
- D Rembourrage
- E Ceinture pour ajuster la longueur des bretelles de harnais
- F Sangle d'entrejambe avec protection
- G Boucle de ceinture du harnais

- H Bretelles d'épaules du harnais
- I Bretelles avec coussinets amovibles
- J Crochet pour le passage de la partie sous-abdominale de la ceinture de sécurité automobile
- K Fixation à la base
- L Bouton de réglage de la position de la poignée de transport
- M Appuie-tête
- N Pare-soleil
- O Fixation de la base ISOFIX
- P Bouton-poussoir pour éjecter l'adaptateur ISOFIX
- R Levier de déverrouillage du siège
- S Pied réglable
- T Mécanismes de fixation du siège
- U Crochet pour le passage de la partie épaule de la ceinture de sécurité automobile
- V Poutre arrière
- W Fixation du pare-soleil

### **Sécurité, utilisation et voyage**

- Avant l'achat, chaque siège enfant doit être testé en l'installant dans la voiture afin de vérifier s'il peut être correctement monté et utilisé sur le modèle donné. L'adaptation du modèle de siège enfant au type de voiture est l'un des critères de sécurité les

plus importants. L'assistance du vendeur lors de la première installation garantit également que l'installation sera parfaitement correcte.

- Rappelez-vous que la responsabilité de la sécurité de l'enfant lors de la conduite du véhicule revient toujours aux parents.
  - Ne laissez jamais votre enfant dans le siège sans surveillance, que ce soit dans la voiture ou à l'extérieur.
  - Ne tenez jamais votre enfant sur les genoux pendant la conduite.
  - L'endroit le plus sûr pour votre enfant lorsqu'il voyage se trouve sur les places assises du siège arrière de la voiture.
  - Avant chaque voyage, vérifiez que les ceintures de sécurité ne sont ni endommagées ni tordues.
  - Lorsque le siège enfant est installé, le dossier du siège arrière de la voiture doit être verrouillé et ne doit pas bouger.
  - Avant chaque voyage, vérifiez que le siège Avionaut Cosmo n'a pas été coincé par la porte et n'est pas exposé au déplacement d'un bagage ou du dossier du siège.
  - Assurez-vous que tous les bagages de la voiture sont bien en place.
-

- N'utilisez pas le siège Avionaut Cosmo sans rembourrage, car celui-ci fait partie du système assurant la sécurité de l'enfant.
  - Faites de courtes pauses pendant les longs trajets. Votre enfant aussi a besoin de bouger.
  - Recouvrez toujours le siège lorsque vous laissez la voiture garée dans un endroit ensoleillé. Le rembourrage ainsi que les pièces en métal et en plastique peuvent s'échauffer excessivement et brûler l'enfant.
  - Attachez toujours votre enfant dans le siège en attachant les bretelles du harnais, même lorsque vous utilisez le siège à l'extérieur de la voiture.
  - Assurez-vous que les bretelles du harnais sont correctement attachées pour que l'enfant soit correctement positionné dans le siège.
  - Nous vous conseillons de ne pas acheter de sièges auto pour enfants d'occasion – vous ne pouvez jamais être sûr de leur historique. Toutefois, si vous décidez d'acheter un siège d'occasion, choisissez-en un dont vous connaissez l'historique d'utilisation.
  - N'utilisez pas le siège Cosmo pendant plus de 10 ans.
  - Remplacez votre siège enfant en cas d'accident.
  - Il est interdit de procéder à quelque modification du siège enfant que ce soit, celles-ci pouvant causer la perte partielle ou totale de la sécurité du produit.
  - Le siège enfant doit toujours être fixé dans la voiture, même si l'enfant n'y est pas transporté.
  - Le constructeur tient compte du fait que le siège enfant peut laisser des traces d'enfoncement dans le rembourrage du siège du véhicule. Ceci est inévitable en raison de l'exigence d'une fixation ferme du siège enfant. Le fabricant n'est pas responsable des dommages qui pourraient en résulter.
  - Assurez-vous que les ceintures de sécurité sont convenablement attachées pour que l'enfant soit correctement positionné dans le siège.
  - Les bretelles de harnais qui maintiennent l'enfant ne peuvent pas être utilisées sans protections.
  - Assurez-vous que vous pouvez insérer au maximum un doigt entre le harnais et votre enfant (1cm). Si cette distance est plus grande, tirez le harnais,
  - Réglez les bretelles de harnais de manière à ce que la hauteur des bretelles de harnais du siège enfant les positionne parallèlement au niveau des épaules de l'enfant. REMARQUE : la corpulence de chaque enfant est différente – vérifiez régulièrement
-

le niveau des bretelles. Ceci est essentiel pour la sécurité de l'enfant dans le siège,

- Si vous voulez protéger votre enfant du soleil, fixez et dépliez le pare-soleil. Celui-ci est un élément du siège enfant,
- Utilisez le siège Avionaut Cosmo lorsque votre enfant mesure entre 40cm et 87cm et pèse jusqu'à 13kg,
- Lors de l'installation du siège Avionaut Cosmo, utilisez un siège orienté vers l'avant équipé de ceintures de sécurité à trois points. La ceinture doit être tirée et passer à travers tous les points du siège enfant marqué en vert. Les instructions pour une installation correcte se trouvent dans ce manuel et sur l'autocollant Cosmo sur le côté du siège enfant,
- Utilisez uniquement un siège orienté vers l'avant et équipé de ceintures de sécurité trois points conformes à la norme ECE R16,
- Vérifiez la bonne installation du siège enfant. Si l'un des marqueurs est rouge, l'installation du siège doit être corrigée et le test répété. Continuez ainsi jusqu'à ce que vous voyiez deux marqueurs verts.
- Il doit être recommandé que toutes les sangles retenant le dispositif de retenue au véhicule soient bien serrées, que toute jambe de force soit en contact avec le plancher du véhicule, que toutes les

sangles ou protections contre les chocs retenant l'enfant soient ajustées au corps de l'enfant et que les sangles ne doivent pas être tordues

### **Maintenance et hygiène**

1. Le rembourrage du siège Avionaut Cosmo peut être lavé en machine à laver jusqu'à 30°C.
2. Les autres parties du siège enfant peuvent être lavées avec
3. Gardez votre siège propre. N'utilisez pas de produits humidifiants ni d'agents de nettoyage agressifs.
4. N'utilisez ni lubrifiants, ni produits chimiques agressifs ni produits humidifiants, tant pour les pièces mobiles que pour les autres parties du siège enfant.

### **Environnement**

- Les parties en plastique de l'emballage doivent être gardées hors de portée de l'enfant afin d'éviter le risque de suffocation.
  - Les piles qui alimentent l'écran d'information de la base du siège enfant doivent être recyclées de manière appropriée.
  - Pour des raisons de protection de l'environnement, le siège doit être recyclé en fin d'utilisation dans le
-

site approprié de gestion des déchets, conformément à la réglementation locale en vigueur.

### Questions

En cas de questions, appelez votre concessionnaire ou votre distributeur agréé. Préparez les informations suivantes:

- âge, taille et poids de votre enfant,
- marque et type de voiture, position du siège sur lequel vous installez le siège Avionaut Cosmo dans la voiture.

### Garantie

- Avionaut Cosmo est couvert par une garantie de 24 mois.
  - Nous garantissons par la présente que le produit a été fabriqué conformément aux normes européennes de sécurité et de qualité en vigueur et qu'il est exempt de défauts de fabrication et de matériaux au moment de l'achat.
  - La garantie est valable dans le pays d'achat et est assurée par un distributeur agréé.
  - La garantie couvre tout défaut de fabrication des matériaux et de main-d'œuvre, à condition que le produit soit utilisé conformément aux instructions d'utilisation, dans des conditions normales, par le premier utilisateur final et pendant une période de 24 mois à compter de la date d'achat. Avionaut assume la responsabilité de la réparation ou du remplacement du produit défectueux, mais le choix de la méthode d'élimination du défaut et l'examen de la réclamation sont laissés au garant.
  - La garantie ne couvre pas les dommages causés par l'utilisation quotidienne, tels que l'usure du tissu, ainsi que la perte naturelle de couleur et la détérioration des matériaux, résultant du vieillissement normal du produit.
  - La garantie ne s'applique pas non plus aux dommages causés au produit en raison de destructions accidentelles, de non-respect du mode d'emploi, d'une mauvaise utilisation, de dommages résultant d'une négligence, d'un incendie, d'un contact avec un liquide ou d'autres causes externes.
  - Au moment de la réclamation, le siège Avionaut Cosmo doit porter toutes les étiquettes ou le numéro d'identification et ne peut être pris en charge que par une personne qui y a été autorisée.
-

### **Vous souhaitez faire une réclamation?**

- Vous souhaitez faire une réclamation ? Si vous remarquez un défaut et que souhaitez déposer une réclamation, veuillez contacter le vendeur auprès duquel vous avez acheté Avionaut Cosmo et fournir, au moment de la réclamation, une preuve que l'achat a été réalisé dans les 24 mois précédant la demande de service.
- Si vous devez expédier le produit à un centre de service, veuillez retourner le produit à votre distributeur ou vendeur. Le mode et les frais d'expédition devraient également être convenus, car en l'absence d'un tel accord, le garant peut refuser de couvrir les frais d'expédition. Les dommages et/ou défauts non couverts par notre garantie ou les droits du consommateur, et/ou les dommages et/ou défauts du produit non couverts par notre garantie peuvent être réparés à un prix convenu.
- Remplacez votre siège enfant par un nouveau s'il a été impliqué dans un accident. Vous aurez besoin : des notes de la police au sujet de l'accident, d'une photo de l'accident avec le siège enfant visible ou des informations correspondantes de la police, d'une preuve d'achat, de l'attestation de l'assureur que le siège enfant n'est pas inclus dans l'indemnisation,

de la carte de garantie. Vous devrez nous renvoyer le siège enfant après l'accident.

### **Droits du consommateur**

- Les consommateurs ont des droits conformément à la législation en vigueur qui peut varier selon le pays. Cette garantie ne porte pas atteinte aux droits du consommateur en vertu de la législation nationale applicable.
- Cette garantie a été préparée par Ł.KARWALA, société enregistrée en Pologne.

Adresse de l'entreprise:

Szarlejka,

ul. Łukaszewicza 172

42-130 Wreczyca Wielka, Polska

(1) Les produits achetés avec des étiquettes ou des numéros d'identification enlevés ou modifiés sont considérés comme non agréés. L'authenticité de ces produits ne pouvant être établie, la garantie ne les couvre pas.



## חברת הדרכה למשתמש של מושב בטיחות לילד Avionaut® Cosmo™

### ⚠ אזהרה:

לעולם אל תתקין את מושב הבטיחות לילד Avionaut Cosmo הפונה לאחור לכיוון הנסיעה בתנוחות ישיבה שבהן מותקנת כרית אוויר פעילה.

### ⚠ הערות:

את מושב הבטיחות לילד Avionaut Cosmo יש להתקין אך ורק נגד כיוון התנועה.

### ⚠ אזהרה:

למידע נוסף, עיין במדריך של יצרן הרכב.

### חשוב!

אל תרפרפו על חוברת ההדרכה. תקראו את חוברת ההדרכה בעיון רב, תשמרו עליה לעתיד ותמיד תחזיקו לידכם בהישג יד. במקרה של ספק, אנא צרו קשר אתנו. סעו בבטיחות והתייחסו ברצינות לכל נסיעה עם הרכב. אפילו עם יעד הנסיעה נמצא במרחק של מספר שכונות בלבד.

אנו ממליצים כי ההוראות ישמרו עם מושב המכונית במהלך תקופת חייו.

### ⚠ אזהרה:

בשום אופן אל תבצעו שינויים במושב בטיחות לילד Cosmo Avionaut, מכון שזה יכול להשפיע על בטיחותו של הילד תוך כדי שימוש.

### ⚠ אזהרה:

בשום פנים ואופן על תמקמו את מושב הבטיחות לילד tuanoivA (Avionaut Cosmo) במקום מוגבה, לדוגמה על שולחן או כיסא.

**A** ידית נשיאה

**B** כפתור שחרור של מושב בטיחות לילד מהעגלה

**C** כרית ריפוד פנימית

**D** ריפוד

**E** חגורה לזיוסות אורך חגורות הבטיחות

**F** חגורת המפשעה עם רפידת הגנה

**G** אבזם חגורות

**H** חגורות בטיחות לכתפיים

- I חגורות בטיחות לכתפיים עם רפידות מגן נשלפות  
 J II להכוונה של החלק המותני של החגורה לרכב  
 K חיבור לבסיס  
 L כפתור וויסות של מיקום ידית הנשיאה  
 M: משענת ראש  
 N גגון מגן מפני השמש  
 O II ISOFIX של החיבור לבסיס  
 P כפתור שמאפשר להציב את חיבור ה-ISOFIX  
 R מתג למניעת חסימה של מושב הבטיחות לילד  
 S רגל מתכווננת  
 T מנגנונים לחיבור של מושב הבטיחות לילד  
 U II להכוונה של חלק הכתפיים של חגורת הרכב  
 V קרן אחורית  
 W החיבור של הגגון

#### **בטיחות, שימוש ונסיעות**

- לפני קנייה של כל מושב בטיחות לילד מן הראוי לנסות להתקין אותו ברכב כדי להיות בטוחים שמושב הנ"ל יכול להיות מותקן ובר שימוש בדגם של הרכב הספציפי. התאמה בין דגם מושב הבטיחות לילד לבין הדגם של הרכב זה אחד הקריטריונים העיקריים של הבטיחות. עזרה של מוכר במהלך ההתקנה הראשונית מבטיחה שההתקנה תתבצע בהצלחה.
- זכרו, שההורים תמיד נושאים באחריות על בטיחות הילד במהלך הנסיעה ברכב.
- בשום פנים ואופן אל תשאירו את הילד ללא השגחה במושב

- הבטיחות – ברכב וגם מחוצה לו.
- בשום פנים ואופן אל תחזיקו את הילד על הברכיים במהלך הנסיעה ברכב.
- המקום הבטוח ביותר לילד שלכם - הוא באחד המושבים האחוריים של הרכב.
- לפני כל נסיעה אנא בדקו שחגורות הבטיחות לא כרוכות ופגומות.
- כאשר מושב בטיחות לילד מותקן, גב המושב האחורי ברכב חייב להיות חסום לתנועה.
- לפני כל נסיעה בדקו שמושב הבטיחות לילד Avionaut Cosmo לא מושפע מתזוזות הכבודה או גב המושב ולא מוצמד לדלת.
- בדקו שכל הכבודה ברכב מיוצבת היטב.
- אל תשתמשו במושב הבטיחות לילד Avionaut Cosmo ללא ריפוד, כיוון שהוא מהווה חלק בלתי נפרד של מערכת הבטיחות לילדים.
- עשו הפסקות קצרות במהלך נסיעות ארוכות. ילדכם גם כן זקוק לתנועה.
- כסו תמיד את מושב בטיחות, בזמן שאתם יוצאים מן הרכב, בחניה ובמקום חשוף לקרני השמש. ריפוד וכן חלקי מתכת ופולסטיק יכולים להתחמם ולגרום לכוויות אצל הילד.
- ספקו תמיד הגנה לילד במושב הבטיחות לילד, חגרו את הילד עם חגורות הבטיחות וכמו כן במהלך השימוש במושב הבטיחות לילד מחוץ לרכב.
- וודאו שחגורות הבטיחות חגורות בצורה נכונה ושהילד יושב בצורה נכונה במושב הבטיחות.



- אנחנו לא ממליצים לקנות מושבי בטיחות לילד משומשים אתם לעולם לא תהיו בטוחים לגבי עברם. אם בכל זאת החלטתם לקנות מושב בטיחות משומש לילד, בחרו את זה שאת עברו אתם מכירים.
- אל תשתמשו במושב בטיחות לילדים ברכב Cosmo יותר מ 10 שנים.
- החליפו את מושב הבטיחות לילד שלכם במידה והוא היה מעורב בתאונת דרכים.
- אסור לבצע שינויים כלשהם במושב הבטיחות לילד. שינויים אלה עלולים להביא לאבידה חלקית או מלאה ברמת הבטיחות של המוצר.
- מושב הבטיחות לילד תמיד צריך להיות מקובע בתוך הרכב, גם אם הילד לא נוסע בתוך הרכב.
- היצרן לוקח בחשבון את העובדה שמושב הבטיחות לילד יכול להשאיר שקעים בריפוד המושב של כלי הרכב. הדבר בלתי נמנע כיוון שמושב הילדים ברכב חייב להיות מוצמד היטב.
- היצרן לא נושא באחריות על כל פגם שנובע מכך.
- שימו לב שחגורות הבטיחות חגורות בצורה נכונה, כדי שהילד יישב בצורה נכונה במושב הבטיחות.
- אסור להשתמש בחגורות בטיחות שמחזיקות את הילד במצב יציב ללא רפידות.
- שימו לב שבין החגורה לילד יש מרווח מקסימלי של אצבע אחת (1 ס"מ) אם המרווח יותר גדול הדקו את החגורה.
- צריך לווסת את גובה חגורות הבטיחות של מושב הבטיחות לילד כך שהן יהיו ממוקמות במקביל לרמת הכתפיים. זכרו: לכל ילד

- יש מבנה גוף שונה – לעיתים קרובות רצוי שתבדקו את רמת המיקום של החגורות יחסית לכתפיים. כל זה נחוץ להבטחת ביטחון של הילד במושב הבטיחות.
- אם ברצונכם להגן על ילדכם מפני השמש, חברו ופרסו גגון מגן מפני השמש. הגגון משמש כחלק ממושב הבטיחות.
- השתמשו במושב הבטיחות Avionaut Cosmo כאשר גובה הילד החל מ 40 עד 87 ס"מ ומשקל שלא עולה על 13 ק"ג.
- בזמן ההתקנה של מושב הבטיחות Avionaut Cosmo השתמשו במושב שפונה קדימה, המצויד בחגורות בטיחות תלת נקודתיות. החגורה הנ"ל חייבת להיות מתוחה ולעבור דרך כל נקודות של מושב הילדים מסומנות בנקודות ירוקות. הוראות הרכבה נכונה נמצאות בעלון מידע זה ועל מדבקת Cosmo, שממוקמת בצדו של מושב הבטיחות.
- השתמשו אך ורק במושב שפונה קדימה שיכול להיות מצויד בחגורות בטיחות תלת נקודתיות בהתאם לסטנדרט ECE R16
- בדוק את ההתקנה הנכונה של מושב הבטיחות. אם אחד הסמנים מראה אדום, יש לתקן את התקנת המושב ולחזור על הבדיקה. המשיכו לעשות זאת עד שתראו שני סמנים ירוקים.
- מומלץ שכל הרצועות המחזיקות את הריסון לרכב יהיו הדוקות, שכל רגל תמיכה תהיה במגע עם רצפת הרכב, כל רצועות או מגני פגיעה המעצימים את הילד יהיו מותאמות לגופו של הילד. אסור לוסוב רצועות

- גיל, גובה ומשקל של הילד שלכם ,

- סוג ודגם של הרכב וכמו כן מיקום המושב בו מותקן מושב הבטיחות לילד Avionaut Cosmo בתוך הרכב.

#### אחריות

- על מושב הבטיחות לילד Avionaut Cosmo חלה אחריות של 24 חודשים.

- אנו מאשרים בזאת שהמוצר נוצר בהתאם לדרישות עדכניות ועומד בסטנדרטים בינלאומיים של בטיחות ואיכות. נכון ליום הקנייה למוצר אין בלאי כתוצאה מייצור ואין בלאי בחומרים.

- האחריות תקפה במדינה שבה התבצעה הקנייה וחלה דרך מפיק מורשה.

- האחריות חלה על כל סוגי בלאי בייצור של חומרים, בתנאי ששימוש במוצר מתבצע בהתאם לחוברת הדרכה למשתמש, בתנאים סבירים על ידי משתמש ראשוני ואחרון תוך 24 חודשים מתאריך הקנייה. Avionaut לוקח על עצמו אחריות על תיקון או החלפה של מוצר עם בלאי, אבל רק היבואן המורשה מקבל את התלונות מהלקוחות ומקבל את ההחלטה הסופית לגבי אופן הטיפול בבעיות של בלאי במוצר.

- האחריות לא חלה במקרה ופגמים נובעים כתוצאה משימוש יומיומי כגון שחיקה של בד או אובדן צבע טבעי וירידה באיכות החומרים שנובעת משחיקה טבעית של המוצר.

- האחריות לא חלה במקרה והפגם נגרם בטעות תוך אי שמירה על הכללים הרשומים בחוברת ההדרכה למשתמש, שימוש לא

#### בטיחות, שימוש ונסיעות

1. את ריפודו של מושב הבטיחות לילד Cosmo tuanoivA Avionaut מותר לכבס במכונת כביסה בטמפרטורה של עד 30° צלסיוס.

2. את האלמנטים האחרים של מושב הבטיחות לילד אפשר לשטוף עם מים וסבון תוך כדי שימוש בספוג רך.

3. שמרו על ניקיון של המושב בטיחות לילד שלכם. הימנעו מלהשתמש בחומרי ניקוי קשים או חומרי ניקוי אגרסיביים.

4. הימנעו מלהשתמש בחומרי סיכה, חומרים כימיים אגרסיביים וחומרי לחות כלפי אלמנטים ניידים או לחלקים אחרים של מושב בטיחות לילד.

#### סביבה

- את חלקי הפלסטיק של עטיפה צריך להחזיק מחוץ להישג ידם של הילדים כדי למנוע סכנת חנק

- את הסוללות לפנל המידע שממוקמים בבסיס של מושב הבטיחות לילד צריך למחזר בהתאם.

- במטרה להגן על איכות הסביבה לאחר סיום שימוש במושב הבטיחות לילד, אנא מחזרו אותו במפעל מותאם למחזור פסולת בהתאם לחוקים המקומיים.

#### שאלות

אם יש לכם שאלות כלשהן התקשרו למוכר שלכם או מפיק מורשה. הכינו את המידע הבא:

תצטרכו לשלוח אלינו את מושב הבטיחות לילד שהיה מעורב בתאונת דרכים.

### זכויות הצרכן

- לצרכן יש זכויות בתאם לחוקים הקיימים, שיכולים להשתנות ממדינה למדינה. האחריות הנ"ל לא משפיעה על זכויות הצרכן בהתאם לחוקים לאומיים ברי תוקף.  
- האחריות הנ"ל הוכנה על ידי חברה פולנית רשומה Ł.KARWALA

Company address:

Szarlejka,

ul. Łukaszczyca 172

42-130 Wreczyca Wielka, Polska

(1) מוצרים שנרכשו עם תוויות או מספרי זיהוי עם חוסרים או שעברו שינויים כלשהם נחשבים ללא מורשים. לכן לא ניתן לקבוע האם המוצר הוא אוטנטי ואחריות לא מכסה מוצרים מסוג זה.

נכון, פגם כתוצאה מחוסר זהירות, שריפה, מגע עם נזזלים וסיבות חיצוניות אחרות.

- נכון ליום הגשת התלונה, מושב הבטיחות לילד Cosmo Avionaut ברכב חייב להיות בעל כל התוויות או מספר זיהוי. רק נציג ממונה מטעם החברה יכול לספק שרות ללקוחות.

### ברצונך לשלוח תלונה?

- ברצונך לשלוח תלונה? אם מצאת בלאי וברצונך לשלוח תלונה, אנא פנה למוכר שאצלו קנית את ה Cosmo Avionaut כדי להגיש תלונה צריך להציג מסמך, שמאמת עובדתית את הקנייה, שהייתה אמורה להתבצע עד 42 חודשים לפני קבלת התלונה.  
- אם יש צורך במשלוח של המוצר למרכז שרות לקוחות, יש להחזיר את המוצר למפיץ או מוכר. בד בבד חייבים להיות מוסכמים אופן ועלות ההובלה כיוון שללא סיכום מוקדם הערב עלול לסרב לכסות את עלות ההובלה. כל המקרים של פגמים שהאחריות לא חלה עליהם יכולים להיות מטופלים בעבור תשלום מוסכם.  
- החליפו את מושב בטיחות לילד לחדש במידה והוא היה מעורב בתאונת דרכים. לשם כך תצטרכו לקבל מסמך ממשטרה בנוגע לתאונה, תמונה ממקום התאונה שבה מושב הבטיחות לילד נראה לעין או מידע ממשטרה בנוגע לעובדה זו, מסמך שמאמת את הקנייה, אישור מחברת ביטוח שמושב הבטיחות לילד אינו כלול בתשלומי ביטוח, תעודת אחריות. בנוסף לכך



## Upute za uporabu sjedala Avionaut® Cosmo™

### Važno!

Nemojte čitati ove upute prebrzo. Upoznajte se s njima pažljivo, čuvajte ih za budućnost i uvijek držite pri ruci. Ako ste u nedoumici, kontaktirajte nas. Putujte sigurno i svako putovanje automobilom shvatite ozbiljno. Čak i kada je odredište udaljeno samo nekoliko blokova.

Preporučujemo da se upute čuvaju s autosjedralicom tokom njegovog životnog vijeka.



### Upozorenje:

Nemojte modificirati Avionaut Cosmo sjedalo ni na koji način, jer to može utjecati na sigurnost djeteta tijekom njegove uporabe.



### Upozorenje:

Nikada ne stavljajte Avionaut Cosmo sjedalo na povišenu površinu, npr. na stol ili stolicu.



### Upozorenje:

Nikada ne postavljajte dječju sigurnosnu sjedalicu Avionaut Cosmo okrenutu unatrag u smjeru vožnje na mjesta za sjedenje gdje je instaliran aktivni zračni jastuk.



### Napomena:

Avionaut Cosmo sjedalo treba biti instalirano u automobilu isključivo stražnjom stranom u smjeru kretanja automobila.



### Upozorenje:

Za više informacija pogledajte priručnik proizvođača vozila.

- A Ručka za nošenje
- B Gumb za otpuštanje sjedala iz dječjih kolica
- C Umetak
- D Presvlake
- E Remen za podešavanje duljine sigurnosnih pojaseva

- F Pojas svežnja u koraku uprt sa zaštitnikom
- G Brava sigurnosnih pojaseva
- H Naramenice sigurnosnih pojaseva sjedala
- I Naramenice sigurnosnih pojaseva s odvojitivim štitnicima
- J Kuka za vođenje zdjeličnog dijela sigurnosnog pojasa
- K Učvršćivanje na bazu
- L Gumb za podešavanje ručke za nošenje
- M Naslon za glavu
- N Krovni štitnik od sunca
- O ISOFIX zakačka za pričvršćivanje postolja
- P Gumb koji omogućuje vađenje ISOFIX kopče
- R Poluga za otpuštanje blokade sjedala
- S Podesiva noga
- T Mehanizmi za učvršćenje sjedala
- U Kuka za vođenje ramenog dijela sigurnosnog pojasa
- V Stražnja greda
- W Učvršćivanje krova

### **Sigurnost, korištenje i putovanje**

- Prije kupnje, svako sjedalo treba testirati u automobilu kako bi se provjerilo može li se pravilno postaviti i koristiti u određenom modelu. Usklađivanje modela sjedala s tipom automobila jedan je od najvažnijih sigurnosnih kriterija. Pomoć prodavača tijekom prve montaže također jamči da će instalacija biti potpuno ispravna.
  - Zapamtite! Roditelji su uvijek odgovorni za sigurnost djeteta tijekom vožnje automobilom.
  - Nikada ne ostavljajte dijete u sjedalu bez nadzora u automobilu ili izvan automobila.
  - Nikada ne držite dijete na krilu tijekom vožnje.
  - Najsigurnije mjesto za vaše dijete tijekom putovanja su stražnja sjedala automobila.
  - Prije svakog putovanja provjerite jesu li sigurnosni pojasevi oštećeni ili uvijeni.
  - Kada je sjedalo montirano, naslon stražnjeg sjedala mora biti blokiran i ne može se pomicati.
  - Prije svakog putovanja provjerite da Avionaut Cosmo sjedalo nije pritisnuto vratima ili da nije izloženo pomicanju prtljage ili naslona sjedala.
  - Provjerite je li sva prtljaga u automobilu sigurno pričvršćena.
-

- Nemojte koristiti Avionaut Cosmo sjedalo bez presvlaka, jer je to dio sustava za sigurnost djece.
  - Uzmite kratke stanke tijekom dužeg putovanja. Vaše dijete također treba kretanje.
  - Uvijek pokrijte sjedalo kada ostavite automobil parkiran na jako sunčanom mjestu. Presvlake kao i metalni i plastični dijelovi mogu se pregrijati i opeći vaše dijete.
  - Uvijek osigurajte dijete na sjedalu tako što ćete ga učvrstiti sigurnosnim pojasevima, također kada koristite sjedalo izvan automobila.
  - Provjerite jesu li sigurnosni pojasevi sjedala ispravno pričvršćeni tako da je dijete pravilno postavljeno u sjedalu.
  - Savjetujemo vam da ne kupujete rabljena sjedala za djecu zbog toga što nikada ne možete biti sigurni u njihovu povijest. Međutim, ako se odlučite za kupnju rabljenog dječjeg sjedala, odaberite ono čiju povijest korištenja znate.
  - Sjedalo Cosmo ne koristite više od 10 godina.
  - Zamijenite svoje sjedalo ako je automobil sa sjedalom sudjelovao u prometnoj nesreći.
  - Nemojte vršiti nikakve izmjene na sjedalu jer one mogu uzrokovati djelomičan ili potpuni gubitak sigurnosti proizvoda.
  - Sjedalo mora uvijek biti osigurano u automobilu, čak i ako se dijete u njemu ne prevozi
  - Proizvođač uzima u obzir činjenicu da sjedalo može ostaviti udubljenja u presvlakama sjedala vozila. To je neizbježno zbog zahtjeva čvrste montaže sjedala. Proizvođač nije odgovoran za bilo kakvu štetu nastalu time.
  - Provjerite jesu li sigurnosni pojasevi pravilno pričvršćeni tako da je dijete pravilno postavljeno u sjedalo.
  - Tračni pojasevi koji podupiru dijete ne mogu se koristiti bez poklopaca.
  - Uvjerite se da možete staviti najviše jedan prst između pojasa i djeteta (1 cm). Ako je ta udaljenost veća, skratite pojas,
  - Podesite ih tako da visina pojaseva za vezanje na sjedalu budu postavljeni paralelno s razinom dječjih ramena. ZAPAMTITE: Svako dijete ima drugačiju građu tijela – redovito provjeravajte položaj pojaseva u odnosu na ramena. To je potrebno za očuvanje sigurnosti djeteta u sjedalu,
  - Ako želite zaštititi svoje dijete od sunca, pričvrstite i rasklopite krovni štitičnik od sunca. Krov je dio sjedala automobila,
-

- Koristite Avionaut Cosmo autosjedalo kada je vaše dijete između 40 cm i 87 cm uzrasta i ima težinu najviše 13 kg,
- Kada instalirate Avionaut Cosmo autosjedalo, koristite ga okrenuto prema naprijed, koje je opremljeno sigurnosnim pojasevima u tri točke. Pojas treba biti zategnut i proveden preko svih točki sjedala koje su označene zelenom bojom. Smjernice za pravilnu montažu nalaze se u ovim uputama i na Cosmo naljepnici, koja se nalazi na bočnoj strani sjedala,
- Koristite samo sjedalo okrenuto prema naprijed, koje je opremljeno sigurnosnim pojasevima u tri točke, sukladno ECE R16 standardu,
- Provjerite ispravnost postavljanja dječje sjedalice. Ako jedan od markera pokazuje crveno, potrebno je ispraviti ugradnju sjedala i ponoviti ispitivanje. Nastavite to raditi dok ne vidite dva zelena markera.
- Preporuča se da svi pojasevi koji drže sustav za držanje na vozilu budu zategnuti, da svaka potporna noga bude u kontaktu s podom vozila, da svi pojasevi ili štitnici za držanje djeteta budu prilagođeni tijelu djeteta i da trake se ne smiju uvijati

### **Održavanje i higijena**

1. Presvlake Avionaut Cosmo sjedala mogu se strojno prati na temperaturama do 30°C.
2. Ostali elementi sjedala mogu se očistiti sapunicom i mekom spužvom.
3. Držite vašu autosjedalo u čistom stanju. Nemojte koristiti sredstva za vlaženje ili agresivna sredstva za čišćenje.
4. Ne koristite maziva, agresivne kemikalije ili sredstva za vlaženje za pokretne ili druge dijelove sjedala.

### **Okoliš**

- Plastične dijelove ambalaže čuvajte izvan dohvata djeteta kako biste izbjegli opasnost od gušenja.
  - Baterije koje opskrbljuju informacijsku ploču smještenu u podnožju sjedala, podliježu utilizaciji.
  - Zbog zaštite okoliša, nakon prestanka korištenja sjedala, molimo da ga predate na utilizaciju u odgovarajuću tvrtku za gospodarenje otpadom, u skladu s važećim lokalnim propisima.
-

## Pitanja

Ako imate bilo kakvih pitanja, nazovite svog prodavača ili ovlaštenog distributera. Pripremite sljedeće informacije:

- dob, visina i težina vašeg djeteta,
- marka i tip automobila i položaj sjedala na kojem se postavlja Avionaut Cosmo sjedalo u automobilu.

## Jamstvo

- Avionaut Cosmo pokriveno je 24-mjesečnim jamstvom.
- Ovime potvrđujemo da je proizvod izrađen u skladu s trenutnim zahtjevima europskih standarda sigurnosti i kvalitete te da je u vrijeme kupnje proizvod bez nedostataka u proizvodnji i materijalu.
- Jamstvo vrijedi u zemlji kupnje, a provodi ga ovlašteni distributer.
- Jamstvo pokriva sve proizvodne nedostatke materijala i rada, pod uvjetom da se proizvod koristi u skladu s uputama za rad, pod normalnim uvjetima, od strane prvog krajnjeg korisnika i u roku od 24 mjeseca od datuma kupnje. Avionaut preuzima odgovornost za popravak ili zamjenu neispravnog proizvoda, ali jamac odlučuje o izboru kako otkloniti kvar i obraditi prigovor na proizvod.

- Jamstvo ne pokriva štete uzrokovane svakodnevnom uporabom, kao što je normalno trošenje tkanine, kao i prirodni gubitak boje i pogoršane kvalitete materijala uslijed normalnog starenja proizvoda.
- Jamstvo se također ne primjenjuje na slučajna oštećenja, te nepoštivanje uputa za uporabu, nepravilne uporabe, oštete uslijed zanemarivanja, uzrokovanih požarima, kontaktom s tekućinom ili drugim vanjskim uzrocima.
- U trenutku podnošenja pritužbe, Avionaut Cosmo sjedalo mora imati sve oznake ili identifikacijski broj i može ga servisirati samo osoba ovlaštena za to.

## Želite li prijaviti reklamaciju?

- Želite li prijaviti reklamaciju? Kada primijetite nedostatak i želite prijaviti reklamaciju, kontaktirajte prodavača od kojeg ste kupili Avionaut Cosmo sjedlo. U vrijeme podnošenja reklamacije morate predočiti dokaz o kupnji, koja je obavljena u razdoblju od 24 mjeseca prije podnošenja reklamacije servisu.
  - Ako je potrebno poslati proizvod u servisni centar, vratite ga distributeru ili prodavaču. Istodobno, treba dogovoriti način i troškove dostave, jer u nedostatku takvog sporazuma, jamac može odbiti pokriti troškove otpreme. Oštećenja i/ili nedostaci koji nisu
-



pokriveni našim jamstvom ili pravima potrošača, i/ili oštećenja i/ili nedostaci proizvoda koji nisu pokriveni našim jamstvom, mogu se ukloniti po dogovorenoj cijeni.

- Zamijenite vaše sjedalo s novim ako je sudjelovalo u nesreći. Za to vam je potrebno: policijske bilješke o nesreći, fotografija s nezgode s vidljivim sjedalom ili podatak policije o toj činjenici, dokaz o kupnji, potvrda od osiguravatelja o ne uključivanju automobilskog sjedala u naknadu štete, jamstveni list i slanje autosjedala koja je sudjelovala u nesreći nama.

#### **Prava potrošača**

- Potrošaču pripada pravo u skladu s relevantnim zakonodavstvom, koje se može razlikovati od zemlje do zemlje. Ovo jamstvo nema utjecaja na prava potrošača u skladu s odgovarajućim nacionalnim zakonodavstvom.
- Ovo jamstvo je pripremila tvrtka Ł. KARWALA koja je registrirana u Poljskoj.

Adresa tvrtke je:

Szarlejka,

ul. Łukaszewicza 172

42-130 Wreczyca Wielka, Polska

---

(1) Kupljeni proizvodi s uklonjenim ili promijenjenim oznakama ili identifikacijskim brojevima nisu autentični. Zbog činjenice da se autentičnost takvih proizvoda ne može utvrditi, jamstvo ne pokriva takve proizvode



## Avionaut® Cosmo™ gyerekülés – használati útmutató

### Fontos!

Ne szaladj át ezen az útmutatón. Gondosan tanulmányozd végig, őrizd meg és tartsd mindig kéznél. Ha bármilyen kétséged lenne, vedd fel a kapcsolatot velünk. Utazz biztonságosan; minden autótutat vegyél nagyon komolyan. Még akkor is, ha csak néhány utcával arrébb van az úticélja.

Javasoljuk, hogy az utasításokat az élettartamuk alatt az autó ülésével tartsák fenn.



### Figyelmeztetés:

Ne módosítsd az Avionaut Cosmo gyerekülést, mivel az veszélyeztetheti a gyermek biztonságát az ülés használata közben.



### Figyelmeztetés:

Soha ne helyezd az Avionaut Cosmo gyerekülést maszra, pl. székre vagy asztra.



### Figyelmeztetés:

Soha ne szerelje fel az Avionaut Cosmo biztonsági gyermekülést menetiránynak háttal olyan ülés helyzetbe, ahol aktív légzsák van felszerelve.



### Figyelem:

Az Avionaut Cosmo gyerekülést csak menetiránynak háttal szabad beszerelni az autóba.



### Figyelmeztetés:

További információkért olvassa el a jármű gyártójának kézikönyvét.

- A Hordozó fogantyú
- B Az ülést a babakocsiból kioldó gomb
- C Betét
- D Ülészuzat
- E A hám öveinek hosszszabályozó öve
- F Ágyékvédővel ellátott deréköv
- G A hám zárócsatja
- H A hám vállövei

- I A hám vállövei levehető övpárnákkal
- J Az autó csípő övének átvezetésére szolgáló horog
- K Felerősítő elem a talphoz
- L Hordozó fogantyú szabályozó gomb
- M Fejtámla
- N Napellenző tető
- O ISOFIX talprögzítő csat
- P ISOFIX csat rögzítést kioldó gomb
- R Ülészár kioldó láb
- S Szabályozható láb
- T Az ülésrögzítő rendszer mechanikája
- U Az autó vállövének átvezetésére szolgáló horog
- V Hátsó sugár
- W Napellenző rögzítő elem

### **Biztonság, használat, utazás**

- A gyerekülést még megvásárlás előtt mindig be kell szerelni próbaképpen az autóba, hogy kiderüljön, telepíthető és használható-e megfelelően az adott autótípusban. Az egyik legfontosabb biztonsági feltétel az ülés- és az autótípus egymáshoz illősége. Ha az eladó személyes segítségét kéred az első telepítéshez, az garantálja, hogy a beszerelés megfelelő módon fog megtörténni.
  - Ne feledd, hogy az autóban utazáskor a gyermek biztonságáért mindig a szülők felelnek.
  - Soha ne hagyd felügyelet nélkül a gyermeket az ülésben sem az autóban, sem az autón kívül.
  - Az autóban utazás alatt soha ne tartsd a gyereket az öledben.
  - A gyereked legbiztonságosabb helye az autó hátsó ülésére felszerelt gyerekülés.
  - Minden utazás előtt ellenőrizd azt, hogy a biztonsági övek nem csavarodtak-e meg vagy nem sérültek-e.
  - A gyerekülés beszerelése után a hátsó ülés háttámláját rögzíteni kell, az nem mozoghat.
  - Minden autótút előtt ellenőrizd, hogy az Avionaut Cosmo gyerekülés nem csipődött-e be az ajtóba és az elmozduló csomagok vagy háttámla nem veszélyeztetik-e.
  - Győződj meg az autóban található összes csomagot stabil rögzítéséről.
  - Ne használd az Avionaut Cosmo gyerekülést huzat nélkül, mert az a gyermeket védő biztonsági rendszer része.
  - Hosszabb utazás esetén iktass be kisebb pihenőket. A gyerekének is szüksége van egy kis mozgásra.
  - Ha olyan helyen parkosz, ahol erős a napsütés, mindig takard le a gyerekülést. Az üléshez, a
-

- fém és műanyag elemek túlmelegedhetnek és megégethetik a gyereket.
- Mindig kötsd be a gyereket az ülés hámjába, akkor is, ha az autón kívül használod az ülést.
  - Győződj meg ülés hámjának helyes bekapcsolásáról a gyerek helyes pozíciójának biztosítása érdekében.
  - Ne vásároljon használt gyerekülést – hiszen nem is mered az előéletét. Ha mégis ilyen ülés mellett döntesz, vásárolj olyat amelynek ismered a felhasználási történetét.
  - Ne használd az Cosmo gyerekülést tíz évnél hosszabb ideig.
  - Ha baleset érte az autót, cseréld ki az ülést.
  - Tilos módosításokat eszközölni az ülésen. Az ilyen termék részben vagy egészen elveszítheti biztonsági tulajdonságait.
  - Mindig rögzítsd az ülést, ha az autóba teszed – még akkor is, ha nem szállítasz benne gyereket.
  - A gyártó tisztában van azzal, hogy a gyerekülés benyomódást hagyhat az autó ülésének kárpitőzésán. Ez elkerülhetetlen, mivel a gyerekülést rögzítésének szorosnak kell lenni. A gyártó nem vállal felelősséget az így keletkezett esetleges károkért.
  - Győződj meg ülés hámjának helyes bekapcsolásáról a gyerek helyes pozíciójának biztosítása érdekében.
  - A gyereket tartó hám csak párnákkal együtt használható.
  - Győződj meg arról, hogy legfeljebb egy ujjad (1 cm) fér az ülés hámjába és a gyerek teste közé. Ha a rés nagyobb, húzd szorosabbra a hámot,
  - Ezeket úgy kell egymáshoz illeszteni, hogy a hám övének magassága a gyerek vállával egy magasságban legyen. **NE FELEDD:** Minden gyereknek más a testfelépítése. Rendszeresen ellenőrizd, hogy a hám öve és a baba válla egy szinten van-e, mert ez elengedhetetlen a gyerek biztonsága szempontjából,
  - Ha védeni kívánod a gyermeked a naptól, szereld fel és hajtsd szét a napellenzőt. A napellenző az ülés része,
  - Az Avionaut Cosmo ülést akkor használd, ha gyereked 40 cm és 87 cm magasságú, és legfeljebb 13 kg súlyú,
  - Az Avionaut Cosmo gyerekülést szereld hárompontos biztonsági övvel ellátott, előre néző autóülésre. Az autó megfeszített biztonsági övét a gyerekülés minden zölddel jelölt pontján át kell vezetni. A helyes beszereléssel kapcsolatos tanácsokat ebben az útmutatóban, valamint az ülés oldalán elhelyezett Cosmo matricán találod,
-

- Kizárólag az ECE R16 szabványnak megfelelő, hárompontos biztonsági övvel ellátott, előre néző autóülésre helyezd a terméket,
- Ellenőrizze a gyermekülés helyes felszerelését. Ha az egyik jelző pirosat mutat, az ülés felszerelését ki kell javítani, és a tesztet meg kell ismételni. Folytassa ezt mindaddig, amíg meg nem lát két zöld jelzőt.
- Javasoljuk, hogy a gyermekbiztonsági rendszert a járműhöz rögzítő hevederek feszesek legyenek, minden támasztóláb érintkezzen a jármű padlójával, a gyermeket rögzítő hevedereket vagy ütésvédő pajzsokat a gyermek testéhez kell igazítani, és a hevedereket nem szabad megcsavarni

### **Karbantartás és higiénia**

1. Az Avionaut Cosmo gyerekülés huzata mosógépben is mosható legfeljebb 30°C-os.
2. A gyerekülés többi eleme szappanos vízzel és puha szivaccsal tisztítható.
3. Tartsd tisztán az ülést. Ne alkalmazhatsz hidratáló szereket, vagy agresszívan tisztító termékeket.
4. Ne használj kenőanyagokat, erős tisztítószereket és hidratáló szereket az ülés mozgó részeihez, vagy más elemeihez.

### **Környezetvédelem**

- A csomagolás műanyag részei gyermektől elzárva tartandók az esetleges fulladás elkerüléséért.
- Az információs panelt működtető, az ülés talpában található elemeket megfelelő helyen kell gyűjteni.
- A környezetedre való tekintettel, az elhasználtodott ülést vidd a lakóhelyed szerinti legközelebbi előírásoknak megfelelő hulladékudvarba.

### **Kérdések**

Ha bármilyen kérdése van, hívd a kereskedőt vagy a márka hivatalos forgalmazóját. Készülj fel a következő információkkal:

- a gyereked életkora, testmagassága és súlya,
- az autó márkája és típusa, valamint melyik ülésre kívánod felszerelni az Avionaut Cosmo gyerekülést.

### **Garancia**

- Az Avionaut Cosmo gyerekülés 24 hónapos garanciával rendelkezik.
  - Kijelentjük, hogy a termék az érvényes európai biztonsági szabványoknak megfelelően készült, illetve azt, hogy a vásárlás pillanatában a termék gyártási és anyagi hibáktól mentes.
-

- A garancia a vásárlás országában és hivatalos forgalmazótól történő vásárlás esetén érvényes.
- A garancia kiterjed a termék összes alanyanyagokkal kapcsolatos ill. munkafolyamatok során keletkezett gyártási hibájára, amennyiben a terméket az első végfelhasználó a használati útmutatónak megfelelően, normál körülmények között, a vásárlás napjától számított 24 hónapon belül használja. Az Avionaut vállalja a felelősséget a hibás termék javításáért vagy cseréjéért, ám a hiba elhárításának módjáról és a hibabejelentés kezelésének kimeneteléről a jótálló dönt.
- A jótállás nem vonatkozik a mindennapi használatból adódó sérülésekre, például a szövet kopására, a színek természetes kifakulására és a természetes öregedés folytán romló anyagminőségre.
- Olyan sérülésekre sem vonatkozik a garancia, amelyet véletlen rongálás, a használati útmutató be nem tartása, nem megfelelő használat, gondatlanság, tüzeset, folyadék vagy más külső tényező okozott.
- A reklamáció bejelentésekor az Avionaut Cosmo gyerekülésnek minden címkével és azonosítóval rendelkeznie kell, és azt kizárólag erre meghatalmazott szakember javíthatja.

### **Reklamálni kívánsz?**

- Reklamálni kívánsz? Ha hibát észlelsz és reklamálni kívánsz, lépj kapcsolatba azzal a kereskedővel, akinél az Avionaut Cosmo gyerekülést megvásároltad. A reklamáció bejelentésekor be kell mutatni a vételi bizonylatot, amely nem lehet régebbi a bejelentés időpontjától számított 24 hónapnál.
- A szervizbe küldendő terméket le kell adni a forgalmazónál vagy a kereskedőnél. Egyúttal egyeztetni kell a szállítás módjáról és költségeiről is – ellenkező esetben a jótálló elutasíthatja a szállítási költségek fedezését. A garancia, illetve a fogyasztói előírások alá nem tartozó sérülések kijavítása további költségekkel jár.
- Ha a fotel közúti balesetben vett részt, cseréld ki egy újra. Amire ehhez szükséged lesz: a balesetről készült rendőrségi feljegyzésre, egy olyan, a helyszínen készült fényképre, amelyen az ülés is látható, vagy olyan rendőri igazolásra, hogy az ülés részt vett a balesetben, az ülés vásárlását igazoló dokumentumra, a biztosító nyilatkozatára arról, hogy kártérítés nem terjed ki a gyerekülésre, a garanciajegyre és a balesetben résztvevő gyerekülésre, amelyet el kell hozzánk juttatni.

### Fogyasztóvédelem

- Minden vásárlót a helyileg érvényes fogyasztói jogok illetik meg, amelyek országonként különbözhetnek. Az alábbi garancia nem írja felül az adott országban érvényes fogyasztói előírásokat, amelyeket az adott ország törvényhozása állapít meg.
- Az alábbi garanciát a Lengyelországban bejegyzett Ł.KARWALA cég alkotta.

A cég címe:

Szarlejka,

ul. Łukaszewicza 172

42-130 Wreczyca Wielka, Polska

(1) Az azonosító címkével vagy számmal nem rendelkező megvásárolt termékek idegen terméknek minősülnek. Mivel ezek a termékek nem azonosíthatók, nem vonatkozik rájuk a garancia.

---



## Istruzione d'uso del seggiolino Avionaut® Cosmo™

### Importante!

Non leggere la presente istruzione d'uso in tutta fretta. Leggila con attenzione e conservala per il futuro tenendola sempre a portata di mano. Contattaci in caso di qualsiasi dubbio. Viaggia in tutta sicurezza e tratta ogni spostamento in macchina con la dovuta serietà. Anche se la destinazione del viaggio si trova a brevissima distanza.

Raccomandiamo di conservare le istruzioni con il seggiolino durante il suo periodo di vita.



### Avvertenza:

Non modificare in nessun modo il seggiolino Avionaut Cosmo in quanto questo potrebbe compromettere la sicurezza del bambino durante l'utilizzo del dispositivo.



### Avvertenza:

Non mettere mai il seggiolino Avionaut Cosmo su un piano rialzato, ad.es. un tavolo o una sedia.



### Avvertenza:

Non installare mai il seggiolino di sicurezza per bambini Avionaut Cosmo rivolto all'indietro rispetto alla direzione di guida in posizioni di seduta in cui è installato un airbag attivo.



### Attenzione:

Installare il seggiolino Avionaut Cosmo in auto solo in senso opposto al senso di marcia.



### Avvertenza:

Per ulteriori informazioni, fare riferimento al manuale del produttore del veicolo.

- A Maniglia di trasporto
- B Pulsante di sblocco del seggiolino dal passeggino
- C Inserto
- D Tappezzeria
- E Cintura di regolazione della lunghezza delle cinghie dell'imbracatura
- F Cinghia gambe dell'imbracatura con protezione



- G Fibbia delle cinture dell'imbracatura
- H Cinghia spalle dell'imbracatura
- I Cinghia spalle dell'imbracatura con protezioni rimovibili
- J Gancio per il passaggio della cinghia bacino della cintura dell'auto
- K Fissaggio alla base
- L Pulsante di regolazione dell'impostazione maniglia di trasporto
- M Poggiatesta
- N Tettuccio parasole
- O Gancio ISOFIX per il fissaggio della base
- P Pulsante per sfilare il gancio ISOFIX
- R Leva per il rilascio del blocco seggiolino
- S Piedino regolabile
- T Meccanismo di fissaggio del seggiolino
- U Gancio per il passaggio della cinghia spalla della cintura dell'auto
- V Trave posteriore
- W Fissaggio tettuccio

### **Sicurezza, utilizzo e viaggio**

- Prima dell'acquisto, installare il seggiolino in macchina per verificare se in questo modello specifico può essere installato e utilizzato

correttamente. L'adattamento del modello del seggiolino al tipo di auto è uno dei criteri di sicurezza più importanti. L'assistenza del rivenditore durante la prima installazione garantisce l'assoluta correttezza dell'installazione.

- Ricordate, i genitori sono sempre responsabili della sicurezza del bambino durante la guida.
- Non lasciare mai il bambino nel seggiolino incustodito, sia in auto o fuori di essa.
- Non tenere mai il bambino sulle ginocchia durante la guida.
- Il posto più sicuro per il vostro bambino durante il viaggio è il sedile posteriore dell'auto.
- Prima di ogni viaggio, verificare che le cinture di sicurezza non siano danneggiate o attorcigliate.
- Quando il seggiolino è installato, lo schienale del sedile posteriore dell'auto deve essere bloccato e non deve muoversi.
- Prima di ogni viaggio, controllare che il seggiolino Avionaut Cosmo non sia rimasto incastrato nella porta o non sia esposto al movimento dei bagagli o dello schienale del sedile.
- Assicurarsi che tutti i bagagli in auto siano fissati saldamente.

- Non utilizzare il seggiolino Avionaut Cosmo senza imbottitura in quanto essa fa parte del sistema di sicurezza per il bambino.
  - Fare brevi pause durante i viaggi più lunghi. Anche il tuo bambino ha bisogno di movimento.
  - Coprire sempre il seggiolino quando si lascia l'auto parcheggiata in un luogo soleggiato. Le tappezzerie e le parti in metallo e plastica possono surriscaldarsi eccessivamente e scottare il bambino.
  - Fissare sempre il bambino nel seggiolino attaccando le cinghie dell'imbracatura, anche quando si utilizza il seggiolino all'esterno dell'auto.
  - Assicurarsi che le cinghie dell'imbracatura siano correttamente fissate in modo che il bambino sia posizionato correttamente nel seggiolino.
  - Ti consigliamo di comprare dei seggiolini auto usati – non si può mai essere sicuri del loro passato. Tuttavia, se decidi di acquistare un seggiolino auto usato, scegli uno di cui conosci l'uso passato.
  - Non utilizzare il seggiolino Cosmo per un periodo più lungo di 10 anni.
  - Cambia il seggiolino se è rimasto coinvolto in un incidente.
  - Non apportare nessun tipo di modifiche al seggiolino. Esse potrebbero comportare la perdita parziale o totale della sicurezza del prodotto.
  - Il seggiolino deve essere sempre fissato in auto, anche se il bambino non ci viene trasportato.
  - Il produttore tiene conto del fatto che il seggiolino può lasciare ammaccature nella tappezzeria del sedile del veicolo. Questo è inevitabile a causa del requisito del fissaggio stretto del seggiolino. Il produttore non è responsabile per gli eventuali danni causati.
  - Assicurarsi che le cinture di sicurezza siano saldamente allacciate in modo che il bambino sia posizionato correttamente nel seggiolino.
  - Le cinghie dell'imbracatura che bloccano il bambini non possono essere usate senza protezioni.
  - Assicurarsi di poter inserire al massimo un dito tra l'imbracatura e il bambino (1 cm). Se questa distanza è maggiore, stringere ulteriormente l'imbracatura.
  - Regolare le cinghie dell'imbracatura in modo che l'altezza delle cinghie dell'imbracatura del seggiolino le posizioni parallele al livello delle spalle del bambino **RICORDA:** Ogni bambino ha una composizione del corpo diverso – controllate regolarmente il livello delle cinture. Questo
-

è essenziale per la sicurezza del bambino nel seggiolino.

- Se volete proteggere il vostro bambino dal sole, attaccate e aprite il tettuccio parasole. Il tettuccio è una parte del seggiolino.
- Utilizza il seggiolino Avionaut Cosmo quando il tuo bambino ha un'altezza compresa tra 40 cm e 87 cm e pesa fino a un massimo di 13 kg.
- Quando installi il seggiolino Avionaut Cosmo, utilizza il sedile rivolto in avanti, se è dotato di cinture di sicurezza a tre punti. Questa cintura dovrebbe essere tesa e portata attraverso tutti i punti del sedile contrassegnati in verde. Le istruzioni per una corretta installazione sono riportate nella presente istruzione d'uso e sull'adesivo Cosmo, posta sul lato del seggiolino.
- Utilizza solo un sedile rivolto in avanti dotato di cinture di sicurezza a tre punti conforme ai requisiti della norma ECE R16.
- Verificare la corretta installazione del seggiolino per bambini. Se uno degli indicatori diventa rosso, è necessario correggere l'installazione del sedile e ripetere il test. Continua a farlo finché non vedi due indicatori verdi.

- Si raccomanda che tutte le cinghie che fissano il sistema di ritenuta al veicolo siano strette, che qualsiasi gamba di supporto sia a contatto con il pavimento del veicolo, che eventuali cinghie o protezioni antiurto che trattengono il bambino siano adattate al corpo del bambino e che le cinghie non devono essere attorcigliate

#### **Manutenzione e igiene**

1. Lavare l'imbottitura del seggiolino Avionaut Cosmo in lavatrice a una temperatura fino a 30°C.
2. Lavare le altre parti del seggiolino con acqua e sapone e con una spugna morbida.
3. Tenere il seggiolino pulito. Non utilizzare prodotti idratanti o detergenti aggressivi.
4. Non utilizzare prodotti chimici, idratanti o lubrificanti per pulire le parti mobili del seggiolino.

#### **Ambiente**

- Le parti in plastica provenienti dalla confezione devono essere tenute fuori dalla portata del bambino per evitare il rischio di soffocamento.
  - Le batterie che alimentano il pannello informativo nella base del seggiolino devono essere smaltite correttamente.
-

- Per motivi ambientali, si prega di smaltire il seggiolino usurato presso l'ente autorizzato per lo smaltimento dei rifiuti in conformità con le normative locali.

### **Domande**

In caso di domande, contattare il proprio rivenditore o distributore autorizzato. Preparare le seguenti informazioni:

- l'età, l'altezza e il peso del vostro bambino,
- la marca e il tipo di auto e la posizione del seggiolino sul quale si installa il seggiolino Avionaut Cosmo in auto.

### **Garanzia**

- Avionaut Cosmo dispone di una garanzia di 24 mesi.
- Garantiamo che il prodotto è stato fabbricato in conformità con gli attuali standard europei di sicurezza e qualità e che al momento dell'acquisto il prodotto è privo di difetti di fabbricazione e di materiale.
- La garanzia è valida nel paese di acquisto e viene realizzata da un distributore autorizzato.
- La garanzia copre eventuali difetti di fabbricazione dei materiali e di lavorazione, a condizione che il

prodotto sia utilizzato in conformità con le istruzioni per l'uso, in condizioni normali, dal primo utente finale e per un periodo di 24 mesi dalla data di acquisto. Avionaut si assume la responsabilità per la riparazione o la sostituzione del prodotto difettoso, ma la scelta del metodo di rimozione del difetto e l'esame della denuncia spetta al garante.

- La garanzia non copre i danni causati dall'uso quotidiano, come l'usura del tessuto, nonché la perdita naturale di colore e il deterioramento dei materiali, derivanti dal normale invecchiamento del prodotto.
- La garanzia non si applica nemmeno in caso di danni al prodotto dovuti a danneggiamenti accidentali, inosservanza delle istruzioni per l'uso, uso improprio, danneggiamenti derivanti da negligenza, incendio, contatto con liquidi o altre cause esterne.
- Al momento del reclamo, il seggiolino Avionaut Cosmo deve disporre di tutte le etichette o del numero di identificazione e può essere sottoposto ad assistenza solo da una persona autorizzata.

### **Vuoi presentare il reclamo?**

- Vuoi presentare il reclamo? Quando si nota un difetto e si desidera presentare un reclamo, si prega di
-

contattare il rivenditore da cui è stato acquistato Avionaut Cosmo. Al momento di fare un reclamo, è necessario fornire la prova di acquisto, che deve essere stata effettuato entro 24 mesi prima della richiesta di servizio.

- Se è necessario spedire il prodotto a un centro di assistenza, bisogna restituire il prodotto al proprio distributore o rivenditore. In questo momento devono essere concordati i costi e il metodo di spedizione, in quanto in mancanza di tale accordo il garante può rifiutare di coprire i costi di spedizione. Danni e/o difetti non coperti dalla nostra garanzia o diritti del consumatore, e/o danni e/o difetti del prodotto non coperti dalla nostra garanzia possono essere riparati ad un costo concordato.
- Cambia il seggiolino se è rimasto coinvolto in un incidente. Avrai bisogno di: verbale della polizia sull'incidente, una foto dell'incidente con il seggiolino visibile o informazioni della polizia su di esso, prova di acquisto, conferma da parte dell'assicuratore che il seggiolino non è incluso nel risarcimento, scheda di garanzia; devi inviarci inoltre il seggiolino danneggiato nell'incidente.

#### **Diritti del consumatore**

- I consumatori godono di diritti in base alla legislazione pertinente, che può variare da paese a paese. La presente garanzia non pregiudica i diritti del consumatore ai sensi della legislazione nazionale pertinente.
- Questa garanzia è stata elaborata da Ł.KARWALA, un'azienda registrata in Polonia.

L'indirizzo dell'azienda è il seguente:

Szarlejka,  
ul. Łukaszewicza 172  
42-130 Wreczyca Wielka, Polska

[1] I prodotti acquistati con etichette o numeri di identificazione rimossi o alterati sono considerati non autorizzati. Poiché l'autenticità di tali prodotti non può essere stabilita, la garanzia non copre tali prodotti.

---



## Avionaut® Cosmo™ kėdutės naudojimosi instrukcija

### Svarbu!

Neskaitykite šios instrukcijos bet kaip. Susipažinkite su ja atidžiai, išsaugokite ją ir turėkite visada šalia. Jei kiltų abejonių, prašome susisiekti su mumis. Keliaukite saugiai ir kiekvieną važiavimą automobiliu traktuokite rimtai. Net tada, kai Jūsų paskirties vieta yra vos už kelių kvartalų.

Mes rekomenduojame, kad instrukcijos būtų laikomos su automobilio sėdyne visą jos eksploatavimo laiką.



### Spėjimas:

Jokiu būdu negalima modifikuoti AvionautCosmo automobilinės kėdutės, nes tai gali turėti įtakos vaiko saugą.



### Spėjimas:

Niekada netvirtinkite Avionaut Cosmo automobilinės kėdutės ant paaukštinto, pvz. ant stalo ar kėdės.



### Spėjimas:

Niekada nemontuokite Avionaut Cosmo vaikiškos saugos kėdutės atsuktos atgal į važiavimo kryptį tose sėdimose vietose, kur yra įmontuota aktyvi oro pagalvė.



### Dėmesio:

Avionaut Cosmo kėdutę reikia montuoti automobilyje tik priešinga transporto priemonės judėjimui kryptimi.



### Spėjimas:

Daugiau informacijos rasite transporto priemonės gamintojo vadove.

- A Kilnojimo rankena
- B Kėdutės nuo vežimėlio atlaisvinimo mygtukas
- C Įdėklas
- D Apmušalai
- E Diržų ilgio reguliatorius
- F Diržas su apsaugos elementu
- G Diržų užraktas
- H Pečių diržai

- I Pečių diržai su nuimamais apsaugos elementais
- J Kablys klubo diržo nukreipimui
- K Montavimas prie pagrindo
- L Kilnojimo rankenos reguliavimo mygtukas
- M Galvos atrama
- N Stogelis nuo saulės
- O ISOFIX jungties tvirtinimas
- P Mygtukas ISOFIX jungties išėmimui
- R Svertas, atlaisvinantis kėdutės blokavimą
- S Reguluojama kojėlė
- T Kėdutės tvirtinimo mechanizmai
- U Kablys, leidžiantis nukreipti automobilinį diržą į kėdutės pečių dalį
- V Galinė sija
- W Stogelio montavimas

### **Saugumas, naudojimas ir kelionės**

- Prieš perkant automobilinę kėdutę, kiekvieną kėdutę reikia pritvirtinti automobilyje, kad galima būtų patikrinti, ar tam tikrą modelį galima tinkamai įrengti ir naudoti. Kėdutės modelio suderinimas su automobilio tipu yra vienas iš svarbiausių saugos kriterijų. Pardavėjo pagalba pirmą kartą tvirtinant kėdutę taip pat garantuoja, kad kėdutė bus įrengta tinkamai.
  - Atminkite, kad vairavimo metu už vaiko saugą visada atsako tėvai.
  - Niekada nepalikite vaiko kėdutėje be priežiūros automobilyje arba už jo ribų.
  - Vairuodami niekada nelaikykite vaiko ant kelių.
  - Kelionės metu saugiausia vieta Jūsų vaikui yra galinė automobilio sėdynė.
  - Prieš kiekvieną kelionę patikrinkite, ar saugos diržai nėra pažeisti ar persisukę.
  - Kai kėdutė yra jau įmontuota, galinės automobilio sėdynės atlošas turi būti užblokuotas ir negali judėti.
  - Prieš kiekvieną kelionę patikrinkite, ar Avionaut Cosmo kėdutė nėra prispausta durimis ir ar nejudės bagažas arba sėdynės atlošas.
  - Įsitinkite, kad visi automobilio bagaže esantys daiktai yra gerai pritvirtinti.
  - Nenaudokite Avionaut Cosmo kėdutės be apmušalo, nes ji yra vaiko apsaugos sistemos dalimi.
  - Ilgų kelionių metu darykite trumpas pertraukas. Jūsų vaikas irgi turi judėti.
  - Visada uždenkite kėdutę kai paliecate automobilį saulėtoje vietoje. Apmušalai ir metalinės bei plastikinės dalys gali perkaisti ir nudeginti kūdikį.
  - Visada pritvirtinkite vaiką prie kėdutės diržais – net tada, kai naudojate kėdutę už automobilio ribų.
-

- Įsitinkite, kad diržai yra tinkamai pritvirtinti taip, kad vaikas būtų tinkamai išdėstytas kėdutėje.
  - Rekomenduojame nepirkti naudotų kėdučių – nežinia, kas su jais buvo. Tačiau jei jau nuspręsite nupirkti naudotą, pasirinkite tą, kurio naudojimo istoriją žinote.
  - Nenaudokite Avionaut Cosmo kėdutės ilgiau, nei 10 metų.
  - Pakeiskite automobilinę kėdutę nauja, jei avarijos metu ji buvo automobilyje.
  - Negalima kėdutės modifikuoti. Dėl tokių modifikacijų gali pablogėti arba visai išnykti produkto sauga.
  - Automobilinė kėdutė visada turi būti pritvirtinta automobilyje, net jei šiuo metu vaiko joje nėra.
  - Gamintojas atsižvelgia į tai, kad dėl kėdutės apmušale gali likti įlenkimai. Tai neišvengiama dėl kėdutės ankšto pritvirtinimo. Gamintojai neatsako už padarytą dėl to žalą.
  - Įsitinkite, kad saugos diržai tinkamai pritvirtinti, kad vaikas būtų kėdutėje tinkamoje padėtyje.
  - Vaiko tvirtinimo diržai negali būti naudojami be apsaugų.
  - Įsitinkite, kad tarp diržų ir vaiko galite įkišti tik vieną pirštą (1 cm). Jei šis atstumas yra didesnis, įtempkite diržus.
  - Sureguliuokite juos taip, kad diržų aukštis nustatytų juos lygiagrečiai vaiko pečių lygiui. **ATMINKITE:** kiekvienas vaikas yra skirtingo sudėjimo – reguliariai tikrinkite diržo padėtį ir lyginkite ją su pečiais. Tai būtina vaiko saugai užtikrinimui.
  - Jei norite apsaugoti vaiką nuo saulės, pritvirtinkite ir atsukite apaugos nuo saulės stogelį. Šis stogelis yra automobilio kėdutės dalis.
  - Naudokite Avionaut Cosmo kėdutę tada, kai Jūsų vaikas yra nuo 40 cm ir 87 cm ūgio ir sveria ne daugiau kaip 13 kg.
  - Montuodami Avionaut Cosmo kėdutę naudokite trijų taškų saugos diržus turinčią sėdynę ją nukreipę į priekį. Diržas turi būti įtemptas ir nukreiptas per visus kėdutės punktus, pažymėta žalia spalva. Tinkamo montavimo nurodymus rasite šioje instrukcijoje ir ant Cosmo kėdutės šono esančiame lipduke.
  - Naudokite tik sėdynę, pasuktą į priekį, kuri pagal ECE R16 saugos normų reikalavimus turi trijų taškų saugos diržus.
  - Patikrinkite, ar tinkamai sumontuota vaikiška kėdutė. Jei vienas iš žymeklių rodo raudoną spalvą, sėdynės montavimas turi būti pataisytas ir bandymas
-



kartojamas. Tęskite tai, kol pamatysite du žalius žymeklius.

- Rekomenduotina, kad visi diržai, laikantys apsaugos įrenginį prie transporto priemonės, būtų įtempti, kad bet kokia atraminė kojėlė liestųsi su transporto priemonės grindimis, kad bet kokios vaiką sulaikančios juostos ar smūgio skydai būtų pritaikyti prie vaiko kūno ir kad dirželiai neturi būti susisukę

#### **Priežiūra ir higiena**

1. Avionaut Cosmo kėdutės apmušalą galima skalbti skalbyklėje iki 30°C.
2. Likusius kėdutės elementus galima plauti muilu ir minkšta kempine.
3. Užtikrinkite, kad automobilinė kėdutė būtų švari. Nenaudokite drėkiklių ar stiprių valymo priemonių.
4. Nenaudokite jokių tepalų, stiprių cheminių ar drėkinančių medžiagų išimamomis ar kitoms kėdutės dalims.

#### **Aplinka**

- Norėdami išvengti užspringimo pavojaus, plastikinės pakuotės dalis reikia saugoti vaikams nepasiekiamoje vietoje.

- Informacinio skydelio baterijas reikia tinkamai utilizuoti.
- Aplinkos apsaugos tikslais atitarnavusią kėdutę utilizuokite tam skirtame atliekų tvarkymo centre pagal galiojančius šalyje teisės aktus.

#### **Klausimai**

Jei turite kokių nors klausimų, kreipkitės į savo pardavėją ar įgaliotąjį platintoją. Pasiruoškite šią informaciją apie:

- vaiko amžių, aukštį ir svorį,
- automobilio markę ir tipą bei padėtį, kurioje yra sumontuota Avionaut Cosmo kėdutė.

#### **Garantija**

- Avionaut Cosmo kėdutei suteikiama 24 mėnesių garantija.
  - Užtikiname, kad prekė buvo pagaminta pagal galiojančius Europos saugos ir kokybės standartus ir kad pirkimo metu prekė neturi gamybos ir medžiagų defektų.
  - Garantija galioja pirkimo šalyje ir ją prisiima įgaliotas platintojas.
  - Garantija apima visus gamybinius, darbo ir medžiagų defektus su sąlyga, kad prekė naudojama pirmojo
-

pirkėjo pagal naudojimosi instrukcijas, įprastomis sąlygomis iki 24 mėnesių nuo pirkimo dienos.

Avionaut prisiima atsakomybę už prekės remontą arba pakeitimą, tačiau dėl defekto pašalinimo būdo ir garantijos priėmimo sprendžia garantinio aptarnavimo specialistai.

- Garantija neapima defektų, atsiradusių dėl kasdienio naudojimo, pvz. tokio, kaip audinio susidėvėjimas, natūralios spalvos praradimas ar dėl su senėjimu susijusio įprasto produkto medžiagų kokybės pablogėjimo.
- Garantija taip pat netaikoma defektams, atsiradusiems dėl atsitiktinio sugadinimo, netinkamos eksploatacijos, neatsargumo, defektų, atsiradusių dėl ugnies, kontakto su skysčiais ar kitų išorinių priežasčių.
- Garantijos pateikimo metu, Avionaut Cosmo kėdutėje turi būti visos reikiamos etiketės arba identifikacijos numeris, pateikti garantiją gali tik įgaliotas asmuo.

### **Norite pasinaudoti garantija?**

- Norite pasinaudoti garantija? Kai pastebėsite defektą, susisiekite su Avionaut Cosmo kėdutės pardavėju. Garantijos priėmimo punkte reikia pateikti prekės

pirkimo čekį. Pirkimas turi būti atliktas ne anksčiau kaip prieš 24 mėnesius.

- Jei prekę reikės išsiųsti į techninės priežiūros punktą, prekę reikia grąžinti platintojui arba pardavėjui. Tuo pačiu metu reikia susitarti dėl pristatymo būdo ir kainos, nes jei tokio susitarimo nėra, garantijos teikėjas gali atsisakyti padengti pristatymo išlaidas. Žala ir/arba defektai, kurių neapima mūsų garantija arba naudojo teisės, gali būti pašalinti už tarpusavyje suderintą kainą.
- Pakeiskite automobilio kėdutę nauja, jei automobilis, kuriame ji buvo, pateko į avariją. Tam Jums prireiks: policijos pastabų apie įvykį, avarijos nuotraukos su matoma kėdute arba policijos informacijos apie šį faktą, pirkimo čekio, draudėjo patvirtinimo, kad kėdutė nebuvo įskaičiuota į kompensaciją, garantijos dokumento ir atsiųstos mums kėdutės po avarijos.

### **Naudotojo teisės**

- Naudotojo teisės pagal teisės aktus skirtingose valstybėse gali skirtis. Šios garantijos sąlygos neturi įtakos teisėms, kurias suteikia konkrečios valstybės teisės aktai.
-

- Šią garantiją paruošė Lenkijoje registruota įmonė  
Ł.KARWALA.

Įmonės adresas:

Szarlejka,

ul. Łukaszewicza 172

42-130 Wreczyca Wielka, Polska

(1) Nupirktoms prekėms su nuimtomis arba pakeistomis etiketėmis ar identifikacijos numeriais garantija netaikoma. Kadangi šių produktų autentiškumas negali būti nustatytas, garantija jiems negalios.



## Avionaut® Cosmo™ bērnu autokrēsla lietošanas pamācība

### Svarīgi!

Nelasiet šo lietošanas instrukciju steigā. Iepazīstieties ar to uzmanīgi, saglabājiet turpmākai lietošanai un vienmēr turiet to pie rokas. Ja rodas šaubas, lūdzu, sazinieties ar mums. Ceļojiet droši un visus pārbraucienus uztveriet nopietni. Pat tad, ja galamērķis atrodas tikai dažu kvartālu attālumā.

Mēs iesakām instrukcijas turēt kopā ar automašīnas sēdekli visā tā darbības laikā.



### Brīdinājums:

Nekādā gadījumā nemodificējiet bērnu autokrēslu Avionaut Cosmo, jo tas var ietekmēt bērna drošību tā lietošanas laikā.



### Brīdinājums:

Nekad nenovietojiet bērnu autokrēslu Avionaut Cosmo uz paaugstinājuma, piemēram, uz galda vai krēsla.



### Brīdinājums:

Nekad neuzstādi Avionaut Cosmo bērnu drošības sēdekli ar aizmuguri braukšanas virzienā sēdvietās, kur ir uzstādīts aktīvs drošības spilvens.



### Piezīme:

Bērnu autokrēslu Avionaut Cosmo automašīnā jāuzstāda tikai pret kustības virzienu.



### Brīdinājums:

Lai iegūtu papildinformāciju, lūdzu, skatiet transportlīdzekļa ražotāja rokasgrāmatu.

- A Rokturis pārvietošanai
- B Poga bērnu autokrēsla atbrīvošanai no pastaigu ratiņiem
- C Ieliktnis
- D Polsterējums
- E Sikсна jostu garuma regulēšanai
- F Kājstarpes drošības josta ar aizsarg uzliktni
- G Drošības jostu slēdzis

- H Plecu drošības jostas
- I Plecu drošības jostas ar noņemamiem aizsargiem
- J Āķis, automašīnas gurna daļas jostas izvilkšanai
- K Stiprinājums pie pamatnes
- L Pārvietošanas roktura regulēšanas poga
- M Galvas balsts
- N Saulesargs
- O ISOFIX pamatnes savienotājs
- P Poga, kas ļauj izvilkt ISOFIX savienotāju
- R Svira, kas atbrīvo autokrēsla fiksatoru
- S Regulējama kāja
- T Bērnu autokrēsla stiprināšanas mehānismi
- U Āķis, automašīnas plecu daļas jostas izvilkšanai
- V Aizmugurējā gaismā
- W Jumtiņa stiprinājums

### **Drošība, lietošana un ceļošana**

- Pirms iegādāties, katrs bērnu autokrēsls ir jāuzstāda automašīnā, lai pārliecinātos, vai to iespējams pareizi uzstādīt un izmantot šajā automašīnas modelī. Bērnu autokrēsla modeļa saskaņošana ar automašīnas tipu ir viens no svarīgākajiem drošības kritērijiem. Pārdevēja palīdzība pirmās montāžas laikā garantē, ka uzstādīšana tiks veikta pienācīgi kārtā.
  - Atcerieties, ka vecāki vienmēr ir atbildīgi par bērna drošību braukšanas laikā.
  - Nekad neatstājiet bērnu bez uzraudzības bērnu autokrēslā – automašīnā vai ārpus tās.
  - Braukšanas laikā nekad neturiet bērnu klēpī.
  - Jūsu bērna visdrošākā vieta ceļojot ir automašīnas aizmugurējie sēdekļi.
  - Pirms katra brauciena pārbaudiet, vai drošības jostas nav bojātas vai savītas.
  - Kad bērnu autokrēsls ir uzstādīts, automašīnas aizmugurējā sēdekļa atzveltni jābūt bloķētai un tā nedrīkst kustēties.
  - Pirms katra brauciena pārbaudiet, ka bērnu autokrēsls Avionaut Cosmo nav ticis saspiests ar durvīm vai pakļauts bagāžas vai sēdekļa atzveltnes pārvietošanas iedarbībai.
  - Pārliecinieties, ka visa bagāža automašīnā ir droši nostiprināta.
  - Nelietojiet bērnu autokrēslu Avionaut Cosmo bez polsterējuma, jo tas veido bērnu drošības sistēmas daļu.
  - Ilgstošu braucienu laikā veiciet īsus pārtraukumus. Jūsu bērnam arī ir nepieciešamas kustības.
  - Atstājot automašīnu stāvvietā saulainā vietā vienmēr nosedziet bērnu autokrēslu. Polsterējums, kā
-

arī metāla un plastmasas daļas var sakarst un apdedzināt jūsu bērnu.

- Vienmēr nodrošiniet bērna aizsardzību bērnu autokrēslā, piesprādzējot to ar drošības jostām, arī tad, ja bērnu autokrēslu izmantojat ārpus automašīnas.
- Pārlicinieties, ka drošības jostas ir pareizi piesprādzētas, lai bērns pareizi sēdētu bērnu autokrēslā.
- Mēs neiesakām iegādāties lietotus bērnu autokrēslus – Jūs nekad nevarat būt pārlicināti par to vēsturi. Tomēr, ja Jūs esat izlēmuši iegādāties lietotu bērnu autokrēslu, izvēlieties to, kura lietošanas vēsture Jums ir zināma.
- Nelietojiet bērnu autokrēslu Cosmo ilgāk par 10 gadiem.
- Nomainiet bērnu autokrēslu, ja tas ir bijis iesaistīts negadījumā.
- Nav atļauts veikt nekādas bērnu autokrēsla modifikācijas. Tās var izraisīt daļēju vai pilnīgu produkta drošības zudumu.
- Automašīnā bērnu autokrēslam vienmēr jābūt nostiprinātam, pat ja bērns tajā netiek pārvadāts.
- Ražotājs ņem vērā faktu, ka bērnu autokrēsls var atstāt iespiedumus transportlīdzekļa polsterējumā.

Tas ir neizbēgami, jo ir nepieciešams cieši nostiprināt bērnu autokrēslu. Ražotājs nav atbildīgs par iespējamiem bojājumiem, kas radušies tā rezultātā.

- Pārlicinieties, ka drošības jostas ir pareizi nostiprinātas, lai bērns pareizi sēdētu bērnu autokrēslā.
  - Bērnu atbalstošās drošības jostas nav atļauts izmantot bez pārsegim.
  - Pārlicinieties, ka starp drošības jostu un bērnu var ievietot ne vairāk kā vienu pirkstu (1 cm). Ja šis attālums ir lielāks, savelciet jostu,
  - Ir jāneregulē bērnu autokrēsla drošības jostu augstums tādā veidā, lai tās izvietotos paralēli bērna plecu līmenim. ATCERĪTIES: katram bērnam ir atšķirīga ķermeņa uzbūve – regulāri pārbaudiet drošības jostu stāvokli attiecībā pret pleciem. Tas ir nepieciešams, lai nodrošinātu bērna drošību bērnu autokrēslā.
  - Ja vēlaties pasargāt savu bērnu no saules iedarbības, piestipriniet un atveriet saulesargu. Jumts ir bērnu autokrēsla sastāvdaļa,
  - Lietojiet bērnu autokrēslu Avionaut Cosmo, ja Jūsu bērna augums ir no 40 cm līdz 87 cm un tā svars nepārsniedz 13 kg.
-

- Uzstādot bērnu autokrēslu Avionaut Cosmo, izmantojiet sēdekli, kas ir vērsts ar priekšu un aprīkots ar trīspunktu drošības jostu. Siksnai jābūt nospriegotai un izvilkta caur visiem zaļā krāsā atzīmētiem bērnu autokrēsla punktiem. Pareizās uzstādīšanas pamācības ir atrodamas šajā rokasgrāmatā un uz uzlīmes Cosmo, kas atrodas bērnu autokrēsla sānos.
- Izmantojiet tikai uz priekšu vērstu sēdekli, kas ir aprīkots ar trīspunktu drošības jostām saskaņā ar ECE R16,
- Pārbaudiet, vai bērnu sēdeklītis ir pareizi uzstādīts. Ja kāds no marķieriem ir sarkans, sēdekļa uzstādīšana ir jālabo un tests jāatkārto. Turpiniet to darīt, līdz redzat divus zaļus marķierus.
- Ir ieteicams, lai visas siksnas, kas notur ierobežotājsistēmas ierīci pie transportlīdzekļa, būtu cieši pieguļošas, lai jebkura atbalsta kāja būtu saskarē ar transportlīdzekļa grīdu, lai visas siksnas vai trieciena vairogī, kas nostiprina bērnu, būtu pielāgoti bērna ķermenim, un ka siksnas nedrīkst būt savītas

### **Apkope un higiēna**

1. Bērnu autokrēsla Avionaut Cosmo polsterējumu var mazgāt veļas mašīnā temperatūrā līdz 30° C.
2. Pārējos bērnu autokrēsla elementus var mazgāt ar ūdeni un ziepēm, lietojot mīkstu sūkli.
3. Uzturiet bērnu autokrēslu tīru. Nelietojiet mitrinošus līdzekļus vai agresīvus tīrīšanas līdzekļus.
4. Nelietojiet smērvielas, stipras ķīmikālijas vai mitrinātājus kustīgām daļām vai citām bērnu autokrēsla daļām.

### **Vide**

- Lai izvairītos no nosmakšanas riska, turiet plastmasas daļas bērniem nepieejamā vietā.
- Informācijas paneļa barošanas baterijas, kas atrodas bērnu autokrēsla pamatnē, ir atbilstoši utilizējamas.
- Vides aizsardzības nolūkā, pēc bērnu autokrēsla lietošanas beigām, lūdzu, utilizējiet to atbilstošā atkritumu apsaimniekošanas uzņēmumā, saskaņā ar pastāvošiem vietējiem noteikumiem.

### **Jautājumi**

Ja jums ir kādi jautājumi, sazinieties ar pārdevēju vai autorizētu izplatītāju. Sagatavojiet šādu informāciju:

---

- Jūsu bērna vecums, augstums un svars,
- automašīnas marka un tips un sēdekļa pozīcija, uz kura jūs uzstādīsiet bērnu autokrēslu Avionaut Cosmo automašīnā.

### **Garantija**

- Avionaut Cosmo ir 24 mēnešu garantija.
- Ar šo mēs apliecinām, ka produkts ir ražots saskaņā ar spēkā esošajām Eiropas drošības un kvalitātes standartu prasībām un ka iegādes brīdī produktam nav ražošanas un materiālu defektu.
- Garantija ir spēkā iegādes valstī un to veic autorizēts izplatītājs.
- Garantija attiecas uz visiem materiālu un izgatavošanas defektiem pie nosacījuma, ka produktu izmanto sākotnējais īpašnieks atbilstoši lietošanas instrukcijām normālos apstākļos un 24 mēnešu laikā no iegādes dienas. Avionaut uzņemas atbildību par bojātā produkta remontu vai nomaiņu, bet galvotājs lemj par defekta novēršanas veida un pieteikuma izskatīšanas izvēli.
- Garantija neattiecas uz ikdienas lietošanas radītiem bojājumiem, tādiem kā auduma nodilšana, kā arī dabiska krāsu izbalēšana un materiālu kvalitātes

pasliktināšanās, kas ir normālas produkta novecošanas rezultāts.

- Garantija neattiecas arī uz produkta bojājumiem, kas radušies nejaušu bojājumu, lietošanas instrukciju neievērošanas, nepareizas lietošanas, bojājumu, kas radušies nolaidības, ugunsgrēka, kontakta ar šķidrumu vai citu ārēju iemeslu rezultātā.
- Sūdzības pieteikšanas brīdī bērnu autokrēslam Avionaut Cosmo jābūt visām etiķetēm vai identifikācijas numuriem. Servisa apkalpošanu drīkst veikt tikai tam pilnvarota persona.

### **Jūs vēlaties iesniegt sūdzību?**

- Jūs vēlaties iesniegt sūdzību? Ja esat atklājis defektu un vēlaties iesniegt sūdzību, lūdzu, sazinieties ar pārdevēju, no kura esat iegādājies Avionaut Cosmo. Lai iesniegtu sūdzību, jums jāiesniedz dokuments, kas apliecina pirkumu, kas veikts ne vēlāk kā 24 mēnešus pirms servisa pieprasījuma brīža.
- Ja rodas nepieciešamība nosūtīt izstrādājumu uz servisa centru, tad izstrādājums ir jāatgriež izplatītājam vai pārdevējam. Tajā pašā laikā ir jāvienojas par tā nosūtīšanas veidu un izmaksām, jo šādas vienošanās neesamības gadījumā, garantijas sniedzējs var atteikties segt piegādes izmaksas.



Bojājumi un/vai defekti, uz kuriem neattiecas mūsu garantija un/vai patērētāju tiesības, un/vai izstrādājuma bojājumi un/vai defekti, uz kuriem neattiecas mūsu garantija, var tikt novērsti, par saskaņotu samaksu.

- Nomainiet bērnu autokrēslu ar jaunu, ja tas ir ticis iesaistīts avārijā. Tam Jums tas būs nepieciešams: dokuments no policijas par negadījumu, fotogrāfija no notikuma vietas ar redzamu bērnu autokrēslu vai informācija no policijas par šo faktu, pirkumu apliecināšs dokuments, apliecinājums no apdrošinātāja par to, ka bērnu autokrēsls nav iekļauts apdrošināšanas atlīdzībā, garantijas karte. Bez tam būs nepieciešams nosūtīt mums avārijā iesaistīto bērnu autokrēslu.

#### **Patērētāju tiesības**

- Patērētājam ir tiesības saskaņā ar spēkā esošo likumdošanu, kas dažādās valstīs var atšķirties. Šī garantija neietekmē patērētāju tiesības atbilstoši spēkā esošajai nacionālajai likumdošanai.
- Šo garantiju ir sagatavojis Polijā reģistrēts uzņēmums Ł.KARWALA.

Uzņēmuma adrese ir:

Szarlejka,  
ul. Łukaszewicza 172  
42-130 Wreczyca Wielka, Polska

(1) Izstrādājumi, kas iegādāti ar noņemtām vai izmainītām etiķetēm vai identifikācijas numuriem, tiek uzskatīti par neautorizētiem. Sakarā ar to, ka šādu produktu autentiskumu nevar noteikt, garantija uz tiem neattiecas.



## Bruksanvisning for Avionaut® Cosmo™ barnesete

### **OBS!**

Ta deg god tid til å lese bruksanvisningen. Gjør deg godt kjent med den, behold bruksanvisningen for fremtidig bruk og ha den alltid tilgjengelig. Dersom du er i tvil, ta kontakt med oss. Reis trygt, og ta enhver biltur på alvor – selv når målet er kun et par kvartaler unna.

Vi anbefaler at instruksjonene skal oppbevares med bilsetet i løpet av levetiden.



### **Advarsel:**

Ikke modifiser Avionaut Cosmo barnesete på noen måte, da det kan påvirke barnets sikkerhet ved bruk.



### **Advarsel:**

Aldri plasser Avionaut Cosmo barnesete over gulvet, som på f.eks. bord eller stoler.



### **Advarsel:**

Installer aldri Avionaut Cosmo barnesete bakovervendt i kjøreretningen i sittestillinger der det er installert en aktiv kollisjonspute.



### **OBS:**

Avionaut Cosmo barnesete må monteres kun bakovervendt i bilen i forhold til kjøreretningen.



### **Advarsel:**

For mer informasjon, se kjøretøyproduzentens håndbok.

- A Bærehåndtak
- B Utløsningsknapp som frigjør barnesetet fra barnevognen
- C Innlegg
- D Setetrek
- E Belte for regulering av sikkerhetsselels lengde
- F Skrittsele med beskyttelse
- G Selespenne

- H Skulderseler
- I Skulderseler med avtagbare beskyttelser
- J Krok for belteføring av beltets hoftedel
- K Basefeste
- L Knapp for justering av bærehåndtaket
- M Nakkestøtte
- N Solskjerm
- O ISOFIX forankringspunkter til barnesetebasen
- P Knapp som tillater å skyve frem ISOFIX koblingen
- R Spak som frigjør barneseteblokaden
- S Justerbart støtteben
- T Festingsmekanismer for barnesetet
- U Krok for belteføring av beltets skulderdel
- V Bakstråle
- W Feste for kalesje

### Sikkerhet, bruk og reise

- Før du foretar et kjøp, bør ethvert barnesete prøvemonteres for å sjekke om det kan monteres og brukes på riktig måte i din bil. Riktig tilpassing av barnesetemodell til type bil er ett av de viktigste sikkerhetskriteriene. Hjelp fra en av våre salgsassistentene ved førstegangs montering garanterer dessuten at barnesetet blir installert korrekt.
  - Husk at det alltid er foreldrene som er ansvarlige for barnets sikkerhet ved bilturer.
  - Aldri la barnet bli igjen i barnesetet uten tilsyn verken i eller utenfor bilen.
  - Aldri kjør med barn på fanget.
  - Baksetet er den tryggeste plassen for ditt barn under bilturen.
  - Før enhver biltur, sjekk om sikkerhetsbeltet ikke er skadet eller vridd.
  - Når barnesetet er montert, må baksetets ryggstøtte være låst og må ikke bevege seg.
  - Før enhver biltur, sjekk om deler av Avionaut Cosmo barnesete ikke har klemt seg fast i døren eller er utsatt for ukontrollert bevegelse av bagasje eller bilsetets ryggstøtte.
  - Forsikre deg om at all bagasje i bilen er godt sikret.
  - Ikke bruk Avionaut Cosmo barnesete uten setetrekke, da det utgjør en del av systemet ansvarlig for barnets sikkerhet.
  - Ta korte pauser ved lengre bilreiser. Ditt barn trenger også regelmessig bevegelse.
  - Tildekk alltid barnesetet når du parkerer bilen på et sted utsatt for sollys. Setetrekke samt metall- og plastdelene kan fort bli varme og brenne barnet.
-

- Sikre alltid barnet godt i barnestolen ved å feste det med sikkerhetssele, også når du bruker bilstolen utenfor bilen.
  - Sørg for at sikkerhetsseleene er festet korrekt slik at barnet er plassert riktig i barnesetet.
  - Vi fraråder kjøp av brukte barneseter – du kan aldri være sikker på deres historie. Dersom du likevel bestemmer deg for å kjøpe et brukt barnesete, velg et du kjenner brukshistorien til.
  - Ikke bruk Cosmo barnesetet i en lengre periode enn 10 år.
  - Bytt barnesetet til et nytt dersom det har vært utsatt for en bilulykke.
  - Det er ikke lov å modifisere barnesetet på noen måte. Modifiseringer kan føre til delvis eller fullstendig tap av produktets sikkerhet.
  - Barnesetet må alltid være sikret fast i bilen, også når barnet ikke transporteres i det.
  - Produsenten tar forbehold om at barnesetet kan etterlate fordypninger i bilsetets trekk. Dette er uunngåelig grunnet kravet om sikker festing av barnesetet tettest mulig bilsetet det står på. Produsenten tar ikke ansvar for eventuelle skader oppstått som følge av dette.
  - Man bør forsikre seg om at belter og sikkerhetsseleer er festet korrekt slik at barnet er plassert riktig i barnesetet.
  - Sikkerhetssele som sikrer barnet kan ikke brukes uten beskyttelser.
  - Sørg for at det er plass til maks. en finger mellom sikkerhetssele og barnet (1cm). Dersom avstanden er større, stram sele inn.
  - Alle delene bør tilpasses slik at høyden på barnesetets sikkerhetssele er på linje med barnets skuldre. HUSK: kroppsbyggingen til ethvert barn er annerledes – kontrollér derfor regelmessig sikkerhetsseleens nivå i forhold til barnets skuldre. Dette er nødvendig for å ivareta sikkerheten til barnet i barnesetet.
  - Dersom du ønsker å skjerme barnet mot solen, fest og trekk ut solskjermen. Solskjermen er en del av barnesetet.
  - Bruk Avionaut Cosmo barnesete når barnet ditt er mellom 40cm og -87cm og veier maks. 13kg.
  - Ved montering av Avionaut Cosmo barnesete, benytt deg av et fremovervendt bilsete utstyrt med 3-punkts sikkerhetsbelte. Sikkerhetsbeltet bør trekkes ut og føres gjennom alle barnesetets punktermerket med grønt. Anvisning til riktig montering finnes i denne
-

bruksanvisningen og på Cosmo klistremerket på siden av barnesetet.

- Bruk kun fremovervendte bilseter utstyrt med 3-punkts sikkerhetsbelte i hjemmel med ECE R16 normene.
- Kontroller riktig montering av barnesetet. Hvis en av markørene viser rødt, bør seteinstallasjonen korrigeres og testen gjentas. Fortsett å gjøre dette til du ser to grønne markører.
- Det skal anbefales at alle stropper som holder sikkerhetsutstyret til kjøretøyet skal være stramme, at eventuelle støtteben skal være i kontakt med kjøretøyets gulv, at eventuelle stropper eller støtskjermer som holder barnet fast skal tilpasses barnets kropp, og at stropper skal ikke være vridd

### Vedlikehold og hygiene

1. Setetrekket til Avionaut Cosmo barnesele kan vaskes i vaskemaskinen på 30°C.
2. Barnesetets øvrige deler kan rengjøres ved hjelp av såpevann og en myk svamp.
3. Hold barnesetet rent. Ikke bruk fuktighetsmidler eller aggressive rengjøringsmidler.

4. Ikke bruk smøremidler, sterke kjemikalier eller fuktighetsmidler på bevegelige samt andre deler av barnesetet.

### Miljø

- Plastballasjen bør holdes utilgjengelig for barn for å unngå fare for kvelning.
- Batteriene som forsyner informasjonspanelet plassert i barnesetebasen er underlagt forsvarlig håndtering.
- Av hensyn til miljøet, etter avsluttet bruk, ber vi om å resirkulere barnesetet ved en egnet miljøstasjon i tråd med lokalt gjeldende regelverk.

### Spørsmål

I tilfelle spørsmål, ta kontakt med din selger eller autoriserte distributør. Ha følgende informasjon klar:

- ditt barns alder, høyde og vekt,
- bilmerke og modell samt posisjonen til bilsetet oppå hvilket du monterer Avionaut Cosmo barnesete.

### Garanti

- Avionaut Cosmo har 24-måneders garanti.
  - Herved erklærer vi at produktet er produsert i samsvar med gjeldende krav til europeiske
-

kvalitets- og sikkerhetsnormer, og at produktet er fritt for produksjonsfeil og defekte deler i kjøpsøyeblikket.

- Garantien er gyldig i landet der produktet ble kjøpt og utføres av en autorisert distributør.
- Garantien omfatter enhver produksjonsfeil i henhold til deler og arbeid, forutsatt at barnesetet brukes i samsvar med bruksanvisningen, under normale forhold, av den første sluttbrukeren og innen 24 måneder fra kjøpsdato. Avionaut påtar seg ansvaret for repareringen eller erstatningen av det defekte produktet, men det er garantiutstederen som bestemmer hvordan feilen skal fjernes og klagen behandles.
- Garantien omfatter ikke skader som oppstår som følge av daglig bruk av produktet, slik som slitasje av stoffet, naturlig misfarging eller kvalitetsforverring av deler som følge av produktets normale aldring.
- Garantien omfatter heller ikke produktskader som oppstår som et resultat av tilfeldige skader, manglende overholdelse av bruksanvisningen, feilbruk, skader som følge av uaktsomhet, påført av ild, kontakt med væske eller andre ytre påvirkninger.
- På reklamasjonstidspunktet, må Avionaut Cosmo barnesete ha alle gyldige etiketter eller sitt

identifikasjonsnummer, og kan repareres kun av autorisert personell.

#### **Ønsker du å reklamere på produktet?**

- Ønsker du å reklamere på produktet? Når du oppdager en feil og ønsker å melde en klage, ta kontakt med forhandleren der du kjøpte Avionaut Cosmo barnesete. I reklamasjonsøyeblikket, må du fremvise produktets kjøpsbevis inngåttintil 24 månedere forut for reklamasjonen.
- Dersom det vil være nødvendig å sende produktet til et serviceverksted, bør produktet returneres til distributøren eller forhandleren. Samtidig bør man også avtale fraktmåte og -pris på forhånd, da garantiutstederen kan avslå å dekke fraktprisen i tilfelle av en slik manglende avtale. Skader og/eller feil som ikke er omfattet av vår garanti eller forbrukerkjøpsloven, og/eller skader og/eller produktfeil ikke omfattet av garantien, kan likevel fjernes til en avtalt pris.
- Bytt ditt barnesete til et nytt dersom det har vært utsatt for en bilulykke. For å gjøre dette, vil du trenge følgende: politinotater fra ulykken, bilde fra ulykken med synlig barnesete eller informasjon fra politiet om hendelsen, kjøpsbevis, bekreftelse fra

forsikringsselskapet at barnesetet ikke er omfattet av forsikringen, garantibevis. Du må også sende barnesetet som deltok i ulykken inn til oss.

### **Forbrukerrettigheter**

- Forbrukeren er omfattet av forbrukerkjøpsloven tilsvarende den gjeldende lovgivningen, som kan variere avhengig av land. Denne garantien påvirker ikke forbrukerrettighetene underlagt gjeldende nasjonal lovgivning.
- Denne garantien ble utarbeidet av bedriften Ł.KARWALA, registrert i Polen.

Bedriftens adresse:

Szarlejka,  
ul. Łukaszewicza 172  
42-130 Wreczyca Wielka, Polska

(1) Kjøpte produkter med fjernede eller endrede etiketter eller identifikasjonsnumre anses som ikke autoriserte. Siden autentisiteten til slike produkter dermed ikke kan fastslås, omfattes de ikke av garantien.

---



## Instrukcja obsługi fotelika Avionaut® Cosmo™

### Ważne!

Nie czytaj tej instrukcji w biegu. Zapoznaj się z nią uważnie, zachowaj na przyszłość i miej ją zawsze pod ręką. W razie wątpliwości skontaktuj się z nami. Podróżuj bezpiecznie i każdy przejazd samochodem traktuj poważnie. Nawet wtedy, gdy cel wyprawy jest oddalony tylko o kilka przecznic.

Instrukcje należy zachować i przechowywać razem z fotelikiem przez okres przydatności fotelika do użycia.



### Ostrzeżenie:

Nie modyfikuj fotelika Avionaut Cosmo w żaden sposób, gdyż może to wpłynąć na bezpieczeństwo dziecka w trakcie jego użytkowania.



### Ostrzeżenie:

Nigdy nie umieszczaj fotelika Avionaut Cosmo na podwyższeniu, np. na stole lub krześle.



### Ostrzeżenie:

Nigdy nie instaluj fotelika dziecięcego Avionaut Cosmo tyłem do kierunku jazdy na miejscach siedzących, na których zainstalowana jest aktywna poduszka powietrzna.



### Uwaga:

Fotelik Avionaut Cosmo należy montować w samochodzie wyłącznie tyłem do kierunku jazdy.



### Ostrzeżenie:

Więcej informacji znajduje się w instrukcji producenta pojazdu.

- A Rączka do przenoszenia
- B Przycisk do zwalniania fotelika z wózka spacerowego
- C Wkładka
- D Tapicerka
- E Pas do regulacji długości pasów uprząży
- F Pas krokowy uprząży z ochraniaczem



- G Zamek pasów uprząży
- H Pasy barkowe uprząży
- I Pasy barkowe uprząży ze zdejmowanymi ochraniaczami
- J Hak do przeprowadzenia biodrowej części pasa samochodowego
- K Mocowanie do bazy
- L Przycisk regulacji ustawienia rączki do przenoszenia
- M Zagłówek
- N Daszek przeciwstónczny
- O Zaczep ISOFIX mocowania bazy
- P Przycisk pozwalający na wysunięcie złącza ISOFIX
- R Dźwignia zwalniająca blokadę fotelika
- S Regulowana noga
- T Mechanizmy mocowania fotelika
- U Hak do przeprowadzenia barkowej części pasa samochodowego
- V Belka pleców
- W Mocowanie daszka

#### **Bezpieczeństwo, użytkowanie i podróż**

- Przed zakupem, każdy fotelik należy na próbę zainstalować w samochodzie, by sprawdzić czy w danym modelu można go we właściwy

sposób zamontować i użytkować. Dopasowanie modelu fotelika do typu samochodu jest jednym z najistotniejszych kryteriów dotyczących bezpieczeństwa. Asysta sprzedawcy przy pierwszym montażu gwarantuje także, że instalacja będzie w pełni poprawna.

- Pamiętaj, za bezpieczeństwo dziecka w trakcie jazdy samochodem zawsze odpowiedzialni są rodzice.
- Nigdy nie pozostawiaj dziecka w foteliku bez opieki ani w samochodzie ani poza nim.
- Nigdy w trakcie jazdy samochodem nie trzymaj dziecka na kolanach.
- Najbezpieczniejszym miejscem dla Twojego dziecka podczas podróży są siedzenia na tylnej kanapie samochodu.
- Przed każdą podróżą sprawdź, czy pasy bezpieczeństwa nie są uszkodzone lub poskręcane.
- Gdy fotelik jest zamontowany, oparcie tylnej kanapy samochodu musi być zablokowane i nie może się ruszać.
- Przed każdą podróżą sprawdź, czy fotelik Avionaut Cosmo nie został przytrzaśnięty drzwiami lub nie jest narażony na przemieszczanie się bagażu czy oparcia fotela.

- Upewnij się, że wszystkie bagaże w samochodzie są stabilnie przymocowane.
  - Nie używaj fotelika Avionaut Cosmo bez tapicerki, gdyż jest ona częścią systemu odpowiedzialnego za bezpieczeństwo dziecka.
  - Podczas dłuższych wypraw rób krótkie przerwy. Twoje dziecko również potrzebuje ruchu.
  - Zawsze przykrywaj fotelik, gdy pozostawiasz auto zaparkowane w silnie nasłonecznionym miejscu. Tapicerka oraz metalowe i plastikowe części mogą się nadmiernie rozgrzać i oparzyć dziecko.
  - Zawsze zabezpieczaj dziecko w foteliku przypinając je pasami uprząży, również wtedy, gdy używasz fotelika poza samochodem.
  - Należy upewnić się, że pasy uprząży są odpowiednio zapięte, aby dziecko było prawidłowo ułożone w foteliku.
  - Odradzamy kupowania używanych fotelików samochodowych dla dzieci – nigdy nie możesz być pewny ich historii. Jeśli jednak zdecydujesz się na zakup fotelika używanego, wybierz taki, którego historię użytkowania znasz.
  - Nie użytkuj fotelika Cosmo przez okres dłuższy niż 10 lat.
  - Wymień swój fotelik, jeśli brał udział w wypadku.
  - Nie wolno wprowadzać jakichkolwiek modyfikacji w foteliku. Mogą one spowodować częściową lub całkowitą utratę bezpieczeństwa produktu.
  - Fotelik musi być zawsze zabezpieczony w samochodzie, nawet wówczas, jeśli nie jest przewożone w nim dziecko.
  - Producent bierze pod uwagę fakt, że fotelik może zostawić wgniecenia w tapicerce fotela pojazdu. Jest to nieuniknione ze względu na wymóg ciasnego mocowania fotelika. Producent nie ponosi odpowiedzialności za ewentualne powstałe przez to uszkodzenia.
  - Należy upewnić się, że pasy są odpowiednio zapięte, aby dziecko było prawidłowo ułożone w foteliku.
  - Pasy uprząży utrzymujące dziecko nie mogą być używane bez oston.
  - Upewnij się, że możesz wsadzić maksymalnie jeden palec między uprzążą, a dzieckiem (1cm). Jeżeli odległość ta jest większa ściągnij uprząż,
  - Należy dopasować je tak, aby wysokość pasów uprząży fotelika pozycjonowała je równoległe do poziomu barków dziecka. PAMIĘTAJ: Każde dziecko ma inną budowę – kontroluj regularnie poziom potożenia pasów względem barków. Jest to
-

niezbędne dla zachowania bezpieczeństwa dziecka w foteliku.

- Jeśli chcesz ochronić dziecko przed słońcem przymocuj i rozłóż daszek przeciwsłoneczny. Daszek jest częścią fotelika,
- Używaj fotelika Avionaut Cosmo gdy Twoje dziecko jest między 40cm a 87cm oraz waży max 13kg.
- W trakcie montażu fotelika Avionaut Cosmo korzystaj z siedzenia zwróconego do przodu, które jest wyposażone w trzypunktowe pasy bezpieczeństwa. Pas ten powinien być naciągnięty i przeprowadzony przez wszystkie punkty fotelika oznaczone na zielono. Wskazówki prawidłowego montażu znajdują się w tej instrukcji oraz na naklejce Cosmo, która znajduje się na boku fotelika,
- Korzystaj tylko z siedzenia zwróconego do przodu, które jest wyposażone w trzypunktowe pasy bezpieczeństwa zgodne z normą ECE R16,
- Sprawdź poprawność montażu fotelika dziecięcego. Jeżeli jeden ze znaczników pokaże kolor czerwony, należy skorygować montaż fotelika i przeprowadzić test ponownie. Postępuj tak, aż zobaczysz dwa zielone znaczniki.
- Zaleca się, aby wszelkie pasy mocujące urządzenie przytrzymujące do pojazdu były napięte, aby każda

podpórka stykała się z podłogą pojazdu, aby wszelkie pasy lub osłony przytrzymujące dziecko były dopasowane do ciała dziecka. Paski nie powinny być skręcone

### **Konserwacja i higiena**

1. Tapicerkę fotelika Avionaut Cosmo można prać w pralce w temperaturze do 30°C.
2. Pozostałe elementy fotelika można myć za pomocą wody z mydłem i miękkiej gąbki.
3. Utrzymuj swój fotelik w czystości. Nie używaj środków nawilżających ani agresywnych środków czyszczących.
4. Zarówno do ruchomych elementów, jak i innych części fotelika nie stosuj smarów, ostrej chemii i środków nawilżających.

### **Środowisko**

- Plastikowe części opakowania należy trzymać poza zasięgiem dziecka, aby uniknąć ryzyka uduszenia.
  - Baterie zasilające panel informacyjny umieszczone w bazie fotelika podlegają odpowiedniej utylizacji.
  - Z uwagi na ochronę środowiska, po zakończeniu użytkowania fotelika, prosimy o jego utylizację we
-

właściwym zakładzie gospodarowania odpadami, zgodnie z obowiązującymi lokalnymi przepisami.

### Pytania

Jeśli masz jakiegokolwiek pytania, zadzwoń do Twojego sprzedawcy lub autoryzowanego dystrybutora.

Przygotuj następujące informacje:

- wiek, wzrost i waga Twojego dziecka,
- marka i typ samochodu oraz pozycja siedzenia, na którym instalujesz fotelik Avionaut Cosmo w samochodzie.

### Gwarancja

- Avionaut Cosmo objęty jest 24-miesięczną gwarancją.
- Niniejszym zapewniamy, że produkt został wyprodukowany zgodnie z aktualnymi wymogami europejskich norm bezpieczeństwa i jakości oraz, że w chwili zakupu produkt jest wolny od wad produkcyjnych i materiałowych.
- Gwarancja jest ważna w kraju zakupu oraz realizowana przez autoryzowanego dystrybutora.
- Gwarancja obejmuje wszelkie wady produkcyjne w zakresie materiałów i robocizny, pod warunkiem, że produkt jest użytkowany zgodnie z instrukcją obsługi, w normalnych warunkach, przez pierwszego

użytkownika końcowego i w okresie 24 miesięcy od daty zakupu. Avionaut przejmuje odpowiedzialność za naprawę lub wymianę wadliwego produktu, lecz o wyborze sposobu usunięcia wady i rozpatrzenia zgłoszenia decyduje gwarant.

- Gwarancja nie obejmuje uszkodzeń spowodowanych codziennym użytkowaniem, takich jak zużycie tkaniny, a także naturalna utrata kolorów oraz pogorszenie jakości materiałów, wynikające z normalnego starzenia się produktu.
- Gwarancja nie obowiązuje również w przypadku uszkodzeń produktu na skutek przypadkowych zniszczeń, nieprzestrzegania instrukcji obsługi, nieodpowiedniego użytkowania, szkód wynikających z zaniedbania, wywołanych ogniem, kontaktem z cieczą lub innych przyczyn zewnętrznych.
- W momencie zgłoszenia reklamacji, fotelik Avionaut Cosmo musi posiadać wszystkie etykiety lub numer identyfikacyjny i może być serwisowany tylko przez osobę, która została do tego upoważniona.

### Chcesz zgłosić reklamację?

- Chcesz zgłosić reklamację? Kiedy zauważyłś wadę i chcesz zgłosić reklamację skontaktuj się ze sprzedawcą, u którego zakupiłeś Avionaut Cosmo W

momencie zgłaszania reklamacji należy przedstawić dowód zakupu, który musi być dokonany w ciągu 24 miesięcy poprzedzających zgłoszenie serwisowe.

- Jeśli zajdzie potrzeba wystania produktu do punktu serwisowego, należy zwrócić produkt do dystrybutora lub sprzedawcy. Należy jednocześnie uzgodnić sposób wysyłki i jego koszty, ponieważ w przypadku braku takiego uzgodnienia gwarant może odmówić pokrycia kosztów przesyłki. Uszkodzenia i/lub wady, których nie obejmuje nasza gwarancja lub prawa konsumenta, i/lub uszkodzenia, i/lub wady produktu nieobjęte naszą gwarancją mogą zostać usunięte za uzgodnioną opłatą.
- Wymień swój fotelik na nowy jeżeli brał on udział w wypadku. Będziesz do tego potrzebował: notatki z policji o wypadku, zdjęcie z wypadku z widocznym fotelikiem lub informację z policji o takim fakcie, dowód zakupu, potwierdzenie od ubezpieczyciela niewłaściwości fotelika w odszkodowanie, kartę gwarancyjną oraz przestanie do nas powypadkowego fotelika.

#### **Prawa konsumenta**

- Konsumentowi przysługują prawa zgodne z odpowiednim ustawodawstwem, które mogą różnić

się w zależności od kraju. Niniejsza gwarancja nie ma wpływu na prawa konsumenta podlegające odpowiedniemu ustawodawstwu krajowemu.

- Niniejsza gwarancja została przygotowana przez firmę Ł.KARWALA zarejestrowaną w Polsce.

Adres firmy to:

Szarlejka,

ul. Łukaszevicza 172

42-130 Wręczyca Wielka, Polska

[1] Zakupione produkty z usuniętymi albo zmienionymi etykietami lub numerami identyfikacyjnymi uważane są za nieautoryzowane. W związku z tym, że autentyczność takich produktów nie może być ustalona, gwarancja ich nie obejmuje.



## Instruções de uso da cadeirinha Avionaut® Cosmo™

### Atenção!

Não leia este manual com pressa. Familiarize-se com ele, guarde-o para o futuro e mantenha-o sempre à mão. Em caso de dúvida, entre em contacto connosco. Viaje com segurança e trate cada viagem com seriedade, mesmo quando o destino estiver à distância de uns quarteirões.

Recomendamos que as instruções sejam mantidas com a cadeirinha durante o seu período de vida.



### Advertência:

Não modifique a cadeirinha Avionaut Cosmo de forma nenhuma, pois isso pode afetar a segurança da criança durante a utilização.



### Advertência:

Nunca coloque a cadeirinha Avionaut Cosmo numa plataforma, por exemplo, numa mesa ou cadeira.



### Advertência:

Nunca instale a cadeira de segurança infantil Avionaut Cosmo voltada para trás no sentido de condução em lugares sentados onde exista um airbag ativo instalado.



### Nota:

A cadeirinha Avionaut Cosmo só pode ser instalada no carro no sentido contrário ao da marcha.



### Advertência:

Para obter mais informações, consulte o manual do fabricante do veículo.

- A Pega de transporte
- B Botão para soltar a cadeirinha do carrinho
- C Forro
- D Estofa
- E Cinto para ajustar o comprimento dos cintos de arnês
- F Cinto de arnês entre as pernas com protetor
- G Fecho dos cintos de arnês

- H Cintos de ombro de arnês
- I Cintos de ombro de arnês com protetores removíveis
- J Gancho para a parte das ancas do cinto de segurança
- K Elemento de fixação à base
- L Botão de ajuste para configuração da pega de transporte
- M Encosto de cabeça
- N Pala de sol
- O Gancho ISOFIX de montagem da base
- P Botão para retirar o conector ISOFIX
- R Alavanca para soltar o bloqueio da cadeirinha
- S Perna ajustável
- T Mecanismos de montagem da cadeirinha
- U Gancho para a parte do ombro do cinto de segurança
- V Trave
- W Local para prender a pala de sol

### **Segurança, uso e viagens**

- Antes de comprar, cada cadeirinha deve ser testada no carro para verificar se pode ser instalada e usada adequadamente nesse modelo. A correspondência do modelo de cadeirinha ao modelo de carro é

um dos critérios de segurança mais importantes. A assistência do vendedor durante a primeira instalação também garante que esta esteja totalmente correta.

- Lembre-se de que os pais são sempre responsáveis pela segurança da criança durante a deslocação.
- Nunca deixe a criança sozinha no carro ou fora dele.
- Nunca leve o seu filho ao colo quando estiver a conduzir.
- Quando viajar, o lugar mais seguro para o seu filho é na parte de trás do carro.
- Antes de cada viagem, verifique se os cintos de segurança não estão danificados ou torcidos.
- Quando a cadeirinha estiver instalada, o encosto do banco traseiro deve estar bloqueado e não deve mover-se.
- Antes de cada viagem verifique se a cadeirinha Avionaut Cosmo não ficou presa pela porta ou se não está exposta aos movimentos da bagagem ou das costas do banco.
- Verifique se toda a bagagem no carro está bem presa .
- Não use a cadeirinha Avionaut Cosmo sem estofos, pois este faz parte do sistema de segurança para crianças.

- Nas viagens longas faça intervalos curtos. O seu filho também precisa de movimento.
  - Cubra sempre a cadeirinha quando deixar o carro estacionado num lugar ao sol. Os estofos e as peças de metal e plástico podem sobreaquecer e queimar a criança.
  - Proteja sempre a criança na cadeirinha apertando-a com os cintos de arnês, mesmo quando utilizar a cadeirinha fora do veículo.
  - É preciso verificar se os cintos de arnês estão bem apertados, para que a criança esteja corretamente posicionada na cadeirinha.
  - Desaconselhamos a compra de cadeirinhas de carro usadas para crianças – nunca se pode ter a certeza do seu historial. No entanto, se decidir comprar uma cadeirinha de carro usada, escolha uma cujo historial seja conhecido.
  - Não use a cadeirinha Cosmo por mais de 10 anos.
  - Substitua a sua cadeirinha caso tenha estado num acidente.
  - Não faça nenhuma modificação à cadeirinha. Estas podem causar uma perda parcial ou total da segurança do produto.
  - A cadeirinha deve estar sempre segura no carro, mesmo quando a criança não seja transportada nela.
  - O fabricante tem em conta o facto da cadeirinha poder deixar vincos no estofos do banco do veículo. Isto é inevitável devido à exigência duma montagem apertada da cadeirinha. O fabricante não é responsável por qualquer dano resultante disso.
  - É preciso verificar se os cintos de segurança estão bem apertados, para que a criança esteja corretamente posicionada na cadeirinha.
  - Os cintos de arnês que suportam a criança não podem ser usados sem capas.
  - Verifique se pode colocar no máximo um dedo entre o cinto de arnês e a criança (1cm). Se esta distância for maior, puxe o arnês.
  - É preciso ajustá-los de modo a que a altura dos cintos do arnês do banco esteja paralela ao nível dos ombros da criança. LEMBRE-SE de que cada criança tem uma estrutura diferente – verifique regularmente a posição do cinto em relação aos ombros. Isto é necessário para manter a segurança da criança na cadeirinha.
  - Se quiser proteger o seu filho do sol, prenda e desdobre a pala do sol. A pala é uma parte da cadeirinha,
  - Use a cadeirinha Avionaut Cosmo quando o seu filho tiver entre 40cm e 87cm e pesar no máximo 13kg.
-



- Durante a instalação da Avionaut Cosmo, utilize um banco voltado no sentido da marcha equipado com cintos de segurança de três pontos. O cinto deve ser esticado e passado por todos os pontos da cadeirinha marcados em verde. As instruções de montagem correta encontram-se nestas instruções e na etiqueta Cosmo, localizada num lado da cadeirinha,
- Utilize apenas um banco voltado no sentido da marcha equipado com cintos de segurança de três pontos, de acordo com as normas ECE R16,
- Verifique a correta instalação da cadeira infantil. Se um dos marcadores ficar vermelho, a instalação do assento deverá ser corrigida e o teste repetido. Continue fazendo isso até ver dois marcadores verdes.
- Recomenda-se que quaisquer correias que prendam o sistema de retenção ao veículo sejam apertadas, que qualquer perna de apoio esteja em contato com o piso do veículo, que quaisquer correias ou protetores de impacto que restrinjam a criança sejam ajustados ao corpo da criança e que as tiras não devem ser torcidas

### **Manutenção e higiene**

1. O estofo da cadeirinha Avionaut Cosmo pode ser lavado na máquina a até 30°C.
2. Os restantes elementos da cadeirinha podem ser lavados com sabão e uma esponja macia.
3. Mantenha a sua cadeirinha limpa. Não use produtos hidratantes ou agentes de limpeza agressivos.
4. Não use graxas, produtos químicos abrasivos ou hidratantes para as peças móveis e outras partes da cadeirinha.

### **Ambiente**

- Mantenha os plásticos da embalagem fora do alcance da criança, para evitar o risco de sufocamento.
- As pilhas que alimentam o painel de informações colocado na base da cadeirinha estão sujeitas a um desgaste adequado.
- Por motivos ambientais, ao terminar a utilização da cadeirinha, por favor, elimine-a nas instalações apropriadas de gestão de resíduos, de acordo com os regulamentos locais.

### **Perguntas**

Se tiver alguma dúvida, contacte o vendedor ou o distribuidor autorizado. Prepare as seguintes informações:

---

- a idade, a altura e o peso do seu filho,
- a marca e o tipo de carro e a posição do assento no qual instala a cadeirinha Avionaut Cosmo no carro.

### **Garantia**

- Avionaut Cosmo tem uma garantia de 24 meses.
- Garantimos por este meio que o produto foi fabricado de acordo com os requisitos europeus de segurança e de qualidade atuais e que no momento da compra o produto está livre de defeitos de fabrico e de material.
- A garantia é válida no país de compra e é realizada por um distribuidor autorizado.
- A garantia cobre todos os defeitos resultantes da produção em materiais e mão-de-obra, desde que o produto seja usado de acordo com o manual, em condições normais, pelo primeiro utilizador final e no espaço de 24 meses a partir da data da compra. A Avionaut assume a responsabilidade pela reparação ou substituição do produto defeituoso, sendo que é o garante quem decide sobre a escolha do modo de remover o defeito e processar a reclamação.
- A garantia não cobre os danos causados pelo uso diário, como o desgaste do tecido, bem como a perda natural de cor e a deterioração da qualidade dos

materiais resultantes do envelhecimento normal do produto.

- A garantia também não se aplica em caso de danos ao produto resultantes de danos acidentais, do não cumprimento das instruções de uso, do uso impróprio, de danos por negligência, incêndio, contacto com líquidos ou outras causas externas.
- No momento de fazer uma reclamação, a cadeirinha Avionaut Cosmo deve ter todos os rótulos ou o número de identificação e pode receber assistência técnica apenas por uma pessoa autorizada a fazê-lo.

### **Quer fazer uma reclamação?**

- Quer fazer uma reclamação? Quando vir um defeito e quiser fazer uma reclamação, entre em contacto com o vendedor a quem comprou a Avionaut Cosmo. Ao fazê-lo, deve fornecer uma prova de compra feita nos 24 meses antes da solicitação da assistência.
  - Se for necessário enviar o produto ao centro de assistência técnica, devolva o produto ao distribuidor ou ao vendedor. Ao mesmo tempo, o método de envio e os custos devem ser combinados, pois no caso de ausência de tal acordo, o garante pode recusar-se a cobrir os custos de envio. Os danos e/ou os defeitos que não são cobertos pela nossa garantia ou
-

pelos direitos do consumidor e/ou os danos e/ou os defeitos do produto não cobertos pela nossa garantia podem ser removidos através de um pagamento combinado.

- Substitua a sua cadeirinha por uma nova se esta tiver estado num acidente. Para fazê-lo precisará de: as notas da polícia sobre o acidente, uma foto do acidente com a cadeirinha visível ou informações da polícia sobre este facto, a prova da compra, a confirmação da seguradora sobre a não incorporação da cadeirinha em compensação e o cartão de garantia. Terá também de enviar-nos a cadeirinha.

#### **Direitos do consumidor**

- O consumidor tem direitos de acordo com a legislação adequada, que pode variar de país para país. Esta garantia não afeta os direitos do consumidor sujeitos à legislação nacional pertinente.
- Esta garantia foi preparada pela empresa Ł.KARWALA registada na Polónia.

O endereço da empresa é:

Szarlejka,  
ul. Łukaszewicza 172  
42-130 Wreczyca Wielka, Polska

(1) Os produtos comprados com rótulos ou números de identificação retirados ou alterados são considerados não autorizados. Como a autenticidade de tais produtos não pode ser confirmada, a garantia não os cobre.



## Instrucțiuni de utilizare a scaunului auto copii Avionaut® Cosmo™

### Important!

Nu citiți aceste instrucțiuni în grabă. Familiarizați-vă cu ele cu mare atenție, păstrați-le pentru viitor și mereu la îndemână. Dacă aveți îndoieli, vă rugăm să ne contactați. Călătoriți în siguranță și fiecare călătorie cu mașina tratați-o cu seriozitate, chiar și atunci când destinația este la scurtă distanță.

Vă recomandăm ca instrucțiunile să fie păstrate cu scaunul auto pe perioada de viață.



### Avertisment:

Nu modificați scaunul auto copii Avionaut Cosmo în nici un fel, deoarece poate afecta siguranța copilului în timpul utilizării acestuia.



### Avertisment:

Nu amplasați niciodată scaunul auto copii Avionaut Cosmo pe o suprafață înaltă, de ex. pe masă sau pe scaun.



### Avertisment:

Nu instalați niciodată scaunul de siguranță pentru copii Avionaut Cosmo cu fața în spate, în direcția de mers, în locuri unde este instalat un airbag activ.



### Observație:

Scaunul auto copii Avionaut Cosmo trebuie montat în mașină numai cu spatele la direcția de circulație.



### Avertisment:

Pentru mai multe informații, vă rugăm să consultați manualul producătorului vehiculului.

- A Mâner pentru transportare
- B Buton pentru eliberarea scaunului de pe cărucior
- C Inserție
- D Tapițerie
- E Curea pentru reglarea lungimii centurilor
- F Centură cu căptușeală, de montat între picioare
- G Sistemul de închidere a centurilor
- H Centuri pentru umeri

- I Centuri pentru umeri cu elemente protectoare detașabile
- J Cârlig pentru a ghidarea centurii pentru brâu a mașinii
- K Fixarea pe bază
- L Buton pentru reglarea mânerului pentru transport
- M Tetiera
- N Acoperiș parasolar
- O Cuptă ISOFIX pentru fixarea bazei
- P Buton care permite desprinderea cuplei ISOFIX
- R Pârghie pentru eliberarea blocadei scaunului auto pentru copii
- S Picior reglabil
- T Mecanismul de fixare a scaunului auto pentru copii
- U Cârlig pentru a ghidarea centurii pentru umeri a mașinii
- V Viga traseira
- W Fixarea acoperișului

### **Siguranță, utilizare și călătorie**

- Înainte de cumpărare, fiecare scaun auto copii trebuie instalat de probă în mașină, pentru a verifica dacă modelul respectiv poate fi montat și utilizat corespunzător în mașină. Alegerea modelului potrivit de scaun auto copii în funcție de tipul mașinii este

unul dintre cele mai importante criterii de siguranță. Asistența vânzătorului în timpul primei asamblări garantează, de asemenea, că instalarea va fi pe deplin corectă.

- Nu uitați că părinții sunt întotdeauna responsabili pentru siguranța copilului în timpul călătoriei.
- Nu lăsați niciodată nesupravegheat copilul în scaunul auto copii nici în mașină nici în afara acesteia.
- Nu țineți niciodată copilul pe genunchi în timpul călătoriei cu mașina.
- Tău în timpul călătoriei, locurile cu cel mai ridicat nivel de siguranță sunt cele de pe bancheta din spate.
- Înainte de fiecare călătorie verificați dacă centurile de siguranță nu sunt deteriorate sau sucite.
- Atunci când scaunul auto copii este montat, spătarul banchetei trebuie să fie blocat, fără posibilitatea de a se mișca.
- Înainte de fiecare călătorie verificați dacă scaunul auto copii Avionaut Cosmo nu este prins cu ușa, dacă nu este expus la lovirea de vreun bagaj instabil, sau de spătarul fotoliului.
- Asigurați-vă că toate bagajele din mașină sunt stabile.

- Nu utilizați scaunul Avionaut Cosmo fără tapițerie, deoarece aceasta face parte din sistemul care este responsabil de siguranța copilului.
  - În timpul călătoriilor mai lungi faceți pauze scurte. Copilul dumneavoastră are nevoie de mișcare.
  - Acoperiți întotdeauna scaunul auto copiii atunci când parcați mașina într-un loc puternic însorit. Tapițeria, piesele metalice și din plastic se pot încălzi foarte tare și pot cauza arsuri.
  - Asigurați întotdeauna copilul pe scaunul auto prin prinderea acestuia cu centurile de siguranță, chiar și atunci când utilizați scaunul auto în afara mașinii.
  - Asigurați-vă că centurile de siguranță sunt bine fixate astfel încât copilul să fie poziționat corect pe scaunul auto.
  - Nu vă recomandăm să cumpărați scaune auto folosite pentru copii – nu aveți siguranța cum au fost exploatate. Cu toate acestea, dacă vă decideți să cumpărați un scaun auto folosit, alegeți unul despre care știți cum a fost utilizat.
  - Nu utilizați scaunul auto Cosmo o perioadă mai lungă de 10 ani.
  - Înlocuiți scaunul auto cu unul nou dacă acesta a fost implicat în accident.
  - Nu modificați nimic la scaunul auto. Modificările pot duce la pierderea parțială sau totală a siguranței produsului.
  - Scaunul auto trebuie să fie întotdeauna stabil fixat în mașină, chiar dacă nu este transportat nici un copil în el.
  - Producătorul ia în considerare faptul că scaunul auto poate lăsa urme pe tapițeria banchetei mașinii. Acest lucru este inevitabil și se datorează cerinței de montare strânsă a scaunului auto. Producătorul nu este responsabil pentru eventualele daune cauzate de acest lucru.
  - Asigurați-vă că centurile sunt fixate corespunzător, astfel încât copilul să fie așezat corect pe scaun.
  - Curelele centurilor care susțin copilul nu pot fi folosite fără elementele protectoare.
  - Asigurați-vă că puteți pune cel mult un deget între centurile de siguranță ale scaunului și copil (1 cm). Dacă această distanță este mai mare, scurtați centurile,
  - Reglați-le astfel încât înălțimea centurilor de siguranță să fie poziționată paralel cu nivelul umerilor copilului. **NU UITAȚI!** Fiecare copil are o altă postură – verificați periodic poziția centurilor în
-

raport cu umerii. Acest lucru este necesar pentru a menține siguranța copilului în scaunul auto,

- Dacă doriți să vă protejați copilul de soare, atașați și desfaceți parasolarul. Acoperișul este o parte a scaunului auto,
- Utilizați scaunul auto Avionaut Cosmo pentru copiii cu înălțimea cuprinsă între 40cm și 87cm și greutatea max. de 13kg,
- În timpul montajului scaunului auto copii Avionaut Cosmo, utilizați fotoliul îndreptat în față, care este echipat cu centuri de siguranță în trei puncte. Aceste centuri trebuie să fie întinse și trebuie să treacă prin toate punctele scaunului marcate cu verde. Indicațiile cu privire la montajul corect pot fi găsite în aceste instrucțiuni și pe autocolantul Cosmo, care se află pe partea laterală a scaunului,
- Utilizați numai scaunul poziționat cu fața la sensul de deplasare, care este echipat cu centuri de siguranță în trei puncte, în conformitate cu standardul ECE R16,
- Verificați instalarea corectă a scaunului pentru copii. Dacă unul dintre marcatori este roșu, instalarea scaunului trebuie corectată și testul repetat. Continuați să faceți asta până când vedeți două marcaje verzi.

- Se recomandă ca toate curelele care țin sistemul de reținere de vehicul să fie strânse, ca orice picior de susținere să fie în contact cu podeaua vehiculului, ca toate curelele sau scuturile de impact care rețin copilul să fie ajustate la corpul copilului și că curelele nu trebuie răsucite

### Întreținerea și igiena

1. Tapițeria scaunului auto Avionaut Cosmo poate fi spălată în mașina de spălat, în temperatura de 30°C.
2. Celelalte elemente ale scaunului auto pot fi spălate cu apă și săpun, cu ajutorul unui burete moale.
3. Mențineți scaunul auto curat. Nu folosiți agenți de umidificare și nici agenți de curățare agresivi.
4. Atât pentru elementele mobile cât și alte elemente ale scaunului auto nu folosiți lubrifianți, produse chimice agresive și agenți de umidificare.

### Mediul înconjurător

- Nu lăsați la îndemâna copiilor părțile din plastic ale ambalajului pentru a evita riscul de sufocare.
  - Bateriile care alimentează panoul informativ plasat la baza scaunului auto trebuie reciclate corespunzătoare.
-

- Din motive de protecție a mediului, după utilizarea scaunului auto, vă rugăm să îl predați unei stații corespunzătoare de gestionare a deșeurilor, conformându-vă normelor locale aplicabile.

### Întrebări

Dacă aveți întrebări, luați legătura cu vânzătorul sau distribuitorul autorizat. Pregătiți următoarele informații:

- vârsta, înălțimea și greutatea copilului dumneavoastră,
- marca și tipul mașinii, precum și poziția banchetei pe care veți instala scaunul auto Avionaut Cosmo în mașină.

### Garanția

- Avionaut Cosmo are o garanție de 24 de luni.
  - Prin prezenta asigurăm că produsul a fost fabricat în conformitate cu cerințele actuale ale standardelor europene de siguranță și de calitate și că, la momentul cumpărării, produsul este lipsit de defecte de fabricație și materiale.
  - Garanția este valabilă în țara de cumpărare și este realizată de un distribuitor autorizat.
  - Garanția acoperă toate defectele de producție care se referă la materiale și manoperă, cu condiția ca produsul să fie utilizat în conformitate cu instrucțiunile de utilizare, în condiții normale, de către primul utilizator final și în termen de 24 de luni de la data achiziționării. Avionaut își asumă răspunderea pentru repararea sau înlocuirea produsului defect, dar cu privire la alegerea modului de eliminare a defecțiunii și procesarea reclamației decide garantul.
  - Garanția nu acoperă pagubele cauzate de utilizarea zilnică, cum ar fi uzarea țesăturii, pierderea naturală a culorilor și deteriorarea materialelor rezultate din uzarea normală a produsului.
  - De asemenea, garanția nu se aplică în cazul deteriorărilor accidentale ale produsului, nerespectării instrucțiunilor de utilizare, utilizării necorespunzătoare, din cauza neglijenței, incendiului, contactului cu lichide sau a altor cauze externe.
  - La momentul depunerii reclamației, scaunul Avionaut Cosmo trebuie să aibă toate etichetele sau numărul de identificare și poate fi servit numai de o persoană autorizată.
-



### **Doriți să depuneți reclamație?**

- Doriți să depuneți reclamație? Când observați vreo defecțiune și doriți să depuneți o reclamație, vă rugăm să luați legătura cu vânzătorul de la care ați achiziționat Avionaut Cosmo. Atunci când depuneți o reclamație, trebuie să furnizați dovada achiziției care trebuie să fie făcută cu 24 de luni înainte de solicitarea service-ului.
- Dacă este necesar să trimiteți produsul la un centru de service, trebuie să returnați produsul distribuitorului sau vânzătorului. Totodată trebuie stabilite metoda de expediere și costurile, deoarece, în lipsa unui astfel de acord, garantul poate refuza să acopere costurile de transport. Deteriorările și / sau defecțiunile care nu sunt acoperite de garanția sau drepturile consumatorului și / sau daunele și / sau defecțiunile produsului care nu sunt acoperite de garanția noastră pot fi eliminate, dar numai contra cost.
- Înlocuiți scaunul auto cu unul nou dacă acesta a luat parte la un accident. Pentru a realiza acest lucru veți avea nevoie de: o notificare de la poliție despre accident, o fotografie cu accidentul în care scaunul auto este vizibil, sau informații de la poliție despre acest fapt, dovada achiziției, confirmarea

de la asigurator că scaunul auto nu este inclus în despăgubire, cartea de garanție și expedierea scaunului către societatea noastră.

### **Drepturile consumatorului**

- Consumatorul are drepturi în conformitate cu legislația relevantă, care poate varia de la o țară la alta. Prezenta garanție nu afectează drepturile consumatorilor care fac obiectul legislației naționale relevante.
- Această garanție a fost întocmită de firma Ł.KARWALA înregistrată în Polonia.

Adresa companiei:

Szarlejka,

ul. Łukaszcwicza 172

42-130 Wroczyca Wielka, Polska

[1] Produsele achiziționate care au etichetele sau numerele de identificare șterse sau modificate sunt considerate neautorizate. Din cauza faptului că autenticitatea acestor produse nu poate fi determinată, garanția nu le acoperă.

---



## Руководство по эксплуатации детского автокресла Avionaut® Cosmo™

### Важно!

Не читайте это руководство на ходу. Внимательно ознакомьтесь с ним, сохраните его на будущее и всегда держите под рукой. В случае сомнений, пожалуйста, свяжитесь с нами. Путешествуйте безопасно и к каждой поездке автомобилем относитесь серьезно. Даже тогда, когда пункт назначения находится всего в нескольких кварталах.

Мы рекомендуем хранить инструкции с автокреслом в течение срока его службы.



### Предупреждение:

Ни в коем случае не модифицируйте детское автокресло Avionaut Cosmo, так как это может повлиять на безопасность ребенка во время его использования.



### Предупреждение:

Никогда не ставьте детское автокресло Avionaut Cosmo на возвышение, например, на стол или стул.



### Предупреждение:

Никогда не устанавливайте детское кресло Avionaut Cosmo лицом назад по направлению движения на сиденьях, где установлена активная подушка безопасности.



### Примечание:

Детское автокресло Avionaut Cosmo следует устанавливать в автомобиль только против направления движения.



### Предупреждение:

Дополнительную информацию см. в руководстве производителя транспортного средства.

- A Ручка для переноски
- B Кнопка освобождения детского автокресла из прогулочной коляски
- C Вкладыш
- D Обивка
- E Ремень для регулировки длины ремней безопасности
- F Паховый ремень безопасности с предохраняющей накладной
- G Замок ремней безопасности
- H Плечевые ремни безопасности
- I Плечевые ремни безопасности со съёмными предохраняющими накладками
- J Крючок для направления бедренной части автомобильного ремня
- K Крепление к базе
- L Кнопка регулировки положения ручки для переноски
- M Подголовник
- N Солнцезащитный козырек
- O Зацеп ISOFIX крепления базы
- P Кнопка, позволяющая выдвинуть разъем ISOFIX
- R Рычаг для разблокировки детского автокресла
- S Регулируемая ножка
- T Механизмы крепления детского автокресла

- U Крючок для направления плечевой части автомобильного ремня
- V Задний луч
- W Крепление козырька

#### **Безопасность, использование и путешествия**

- Перед покупкой каждого детского автокресла следует попробовать установить его в автомобиле, чтобы убедиться в том, что его можно надлежащим образом установить и использовать в данной модели автомобиля. Адаптация модели детского автокресла к типу автомобиля является одним из важнейших критериев безопасности. Помощь продавца во время первой установки гарантирует, что установка будет произведена надлежащим образом.
  - Помните, что родители всегда несут ответственность за безопасность ребенка во время поездки на автомобиле.
  - Никогда не оставляйте ребенка в детском автокресле без присмотра – ни в автомобиле, ни за его пределами.
  - Никогда не держите ребенка на коленях во время поездки на автомобиле.
-

- Самое безопасное место для Вашего ребенка во время поездки – задние сиденья автомобиля.
  - Перед каждой поездкой проверьте, не повреждены ли или не перекручены ли ремни безопасности.
  - Когда детское автокресло установлено, спинка заднего сиденья автомобиля должна быть заблокирована и не должна двигаться.
  - Перед каждой поездкой проверяйте, чтобы детское автокресло Avionaut Cosmo не было прижато дверью, не подвергалось воздействию перемещающегося багажа или спинки сиденья.
  - Убедитесь, что весь багаж в автомобиле надежно закреплен.
  - Не используйте детское автокресло Avionaut Cosmo без обивки, так как она является частью системы безопасности детей.
  - Делайте короткие перерывы во время длительных поездок. Ваш ребенок также нуждается в движении.
  - Всегда накрывайте детское автокресло, когда выходите из машины на стоянке в солнечном месте. Обивка, а также металлические и пластиковые части могут перегреться и обжечь ребенка.
  - Всегда обеспечивайте защиту ребенка в детском автокресле, пристегивая его ремнями безопасности, также и тогда, когда используете детское автокресло вне автомобиля.
  - Убедитесь, что ремни безопасности пристегнуты правильно, чтобы ребенок правильно сидел в детском автокресле.
  - Мы не рекомендуем покупать подержанные детские автокресла – Вы никогда не можете быть уверены в их истории. Если все же Вы решили купить подержанное детское автокресло, выберите то, историю использования которого Вы знаете.
  - Не используйте детское автокресло Cosmo более 10 лет.
  - Замените свое детское автокресло, если оно принимало участие в аварии.
  - Запрещено производить какие либо модификации детского автокресла. Они могут привести к частичной или полной потере безопасности изделия.
  - Детское автокресло всегда должно быть закреплено в автомобиле, даже если в нем не перевозится ребенок.
-

- Производитель учитывает тот факт, что детское автокресло может оставлять вмятины в обивке сиденья транспортного средства. Это неизбежно из-за необходимости плотного закрепления детского автокресла. Производитель не несет ответственности за любые вызванные этим повреждения.
  - Убедитесь, что ремни пристегнуты правильно, чтобы ребенок правильно сидел в детском автокресле.
  - Ремни безопасности, удерживающие ребенка, нельзя использовать без накладок.
  - Убедитесь, что между ремнем и ребенком есть расстояние максимально на один палец (1 см). Если это расстояние больше, подтяните ремень.
  - Следует отрегулировать высоту ремней безопасности детского автокресла таким образом, чтобы они располагались параллельно уровня плеч ребенка. ПОМНИТЕ: У каждого ребенка разное телосложение – регулярно проверяйте уровень положения ремней безопасности по отношению к плечам. Это необходимо для обеспечения безопасности ребенка в детском автокресле.
  - Если Вы хотите защитить своего ребенка от солнца, прикрепите и раскройте солнцезащитный козырек. Козырек является частью детского автокресла,
  - Используйте детское автокресло Avionaut Cosmo при росте Вашего ребенка от 40 до 87 см и весе не более 13 кг.
  - При установке детского автокресла Avionaut Cosmo используйте обращенное вперед сиденье, оснащенное трехточечными ремнями безопасности. Этот ремень должен быть натянут и продет через все точки детского автокресла, отмеченные зеленым цветом. Инструкции по надлежащему монтажу находятся в данном руководстве и на наклейке на Cosmo, расположенной сбоку детского автокресла,
  - Используйте только сиденье, обращенное вперед, которое оборудовано трехточечными ремнями безопасности в соответствии со стандартом ECE R16,
  - Проверьте правильность установки детского сиденья. Если один из маркеров горит красным, следует исправить установку сиденья и повторить испытание. Продолжайте делать это, пока не увидите два зеленых маркера. действия следует
-

- Рекомендуется, чтобы любые ремни, удерживающие удерживающее устройство на транспортном средстве, были туго натянуты, чтобы любая опорная ножка соприкасалась с полом транспортного средства, чтобы любые ремни или противоударные экраны, удерживающие ребенка, были приспособлены к телу ребенка и чтобы ляжки не должны перекручиваться

#### **Обслуживание и гигиена**

1. Обивку детского автокресла Avionaut Cosmo можно стирать в стиральной машине при температуре до 30° C.
2. Остальные элементы детского автокресла можно мыть водой с мылом, пользуясь мягкой губкой.
3. Содержите свое детское автокресло в чистоте. Не используйте увлажняющие или агрессивные чистящие средства.
4. Не используйте смазки, агрессивные химикаты и увлажняющие средства для подвижных элементов или других частей детского автокресла..

#### **Окружающая среда**

- Пластиковые части упаковки следует держать в недоступном для детей месте, чтобы избежать риска удушья.
- Батарейки питания информационной панели, расположенные в основании детского автокресла, следует утилизировать надлежащим образом.
- С целью защиты окружающей среды после завершения использования детского автокресла, пожалуйста, утилизируйте его на соответствующем предприятии по утилизации отходов в соответствии с местными законами.

#### **Вопросы**

Если у Вас есть какие-либо вопросы, позвоните своему продавцу или авторизованному дистрибьютору. Подготовьте следующую информацию:

- возраст, рост и вес Вашего ребенка,
- марка и тип автомобиля, а также положение сиденья, на котором Вы устанавливаете детское автокресло Avionaut Cosmo в автомобиле.

#### **Гарантия**

- На Avionaut Cosmo действует гарантия 24 месяца.
-

- Настоящим подтверждаем, что изделие было изготовлено в соответствии с актуальными требованиями европейских стандартов безопасности и качества и в момент покупки оно не имеет производственных дефектов и дефектов материала.
- Гарантия действительна в стране покупки и осуществляется авторизованным дистрибьютором.
- Гарантия распространяется на все производственные дефекты материалов и работ при условии, что изделие используется в соответствии с руководством по эксплуатации, в нормальных условиях, первым конечным пользователем и в течение 24 месяцев от даты покупки. Avionaut принимает на себя ответственность за ремонт или замену дефектного изделия, но именно гарант рассматривает заявку и принимает решение о выборе способа устранения дефекта.
- Гарантия не распространяется на повреждения, вызванные повседневным использованием, такие как износ ткани, а также естественная потеря цвета и ухудшение качества материалов,

являющиеся результатом нормального старения изделия.

- Гарантия не распространяется на случай повреждения изделия вследствие случайного повреждения, несоблюдения руководства по эксплуатации, неправильного использования, повреждения вследствие небрежности, пожара, контакта с жидкостью или других внешних причин.
- На момент выставления рекламации, детское автокресло Avionaut Cosmo должно иметь все этикетки или идентификационный номер. Сервисное обслуживание может производить только уполномоченное лицо.

#### **Вы хотите подать рекламацию?**

- Вы хотите подать рекламацию? Если Вы обнаружили дефект и хотите подать рекламацию, обратитесь к продавцу, у которого Вы приобрели Avionaut Cosmo Для подачи рекламации следует предоставить документ, подтверждающий покупку, которая должна была совершена не позднее 24 месяцев до момента сервисного запроса.
  - Если возникнет необходимость отправки изделия в сервисный центр, необходимо вернуть изделие
-

дистрибьютору или продавцу. Одновременно должны быть согласованы способ и стоимость доставки, поскольку в случае отсутствия такого согласования гарант может отказаться покрывать расходы по доставке. Повреждения и/или дефекты, на которые не распространяется наша гарантия и/или права потребителя, и/или повреждения, и/или дефекты изделия, на которые не распространяется наша гарантия, могут быть устранены за согласованную плату.

- Замените свое детское автокресло на новое, если оно попало в аварию. Для этого Вам понадобится: документ из полиции касающийся аварии, фотография с места происшествия с видимым детским автокреслом или информация от полиции об этом факте, документ, подтверждающий покупку, подтверждение от страховщика о том, что детское автокресло не включено в страховую выплату, гарантийная карта. Кроме того необходимо будет отправить нам попавшее в аварию детское автокресло.

### Права потребителя

- Потребитель имеет права в соответствии с действующим законодательством, которое

может варьироваться от страны к стране. Данная гарантия не влияет на права потребителя в соответствии с действующим национальным законодательством.

- Данная гарантия была подготовлена компанией Ł.KARWALA, зарегистрированной в Польше.

Адрес компании:

Szarlejka,

ul. Łukaszevicza 172

42-130 Wreczyca Wielka, Polska

(1) Приобретенные изделия с удаленными или измененными этикетками или идентификационными номерами считаются неавторизованными. В связи с тем, что подлинность таких изделий не может быть определена, гарантия на них не распространяется.





## Bruksanvisning för bilbarnstolen Avionaut® Cosmo™

### Viktigt!

Läs inte denna bruksanvisning på språng. Bekanta dig med den noggrant, behåll den för framtida referens och ha den alltid till hands. Om du är osäker, kontakta oss. Res säkert och ta alla bilfärder på allvar. Gör det, även när destinationen ligger bara några kvarter bort.

Vi rekommenderar att instruktionerna ska förvaras med bilstolen under dess livslängd.

### Varning:

Ändra inte bilbarnstolen Avionaut Cosmo på något sätt, eftersom det kan påverka barnets säkerhet under användningen.

### Varning:

Placera aldrig bilbarnstolen Avionaut Cosmo på en uphöjd plattform, t. ex. på ett bord eller en stol.

### Varning:

Montera aldrig Avionaut Cosmo-barnstolen bakåtvänd i körriktningen i sittplatser där det finns en aktiv krockkudde installerad.

### Obs!

Cosmo Avionaut bilbarnstol får endast installeras bakåtvänd i bilen.

### Varning:

För mer information, se fordonstillverkarens handbok.

- A Bärhandtag
- B Knapp för att låsa upp bilbarnstolen från sittvagnen
- C Inlägg
- D Klädsel
- E Bälte för justering av internbältets längd
- F Grenbälte med skydd
- G Internbälteslås
- H Axelbälten

- I Axelbälten med avtagbara skydd
- J Krok för att dra igenom höftdelen av bilbältet
- K Montering i basen
- L Knapp för justering av bärhandtaget
- M Nackstöd
- N Solskydd
- O ISOFIX-fästen för montering av basen
- P Knapp för att dra ut ISOFIX-kopplingen
- R Spak för att låsa upp bilbarnstolen
- S Justerbart stödben
- T Mekanismer för fastsättning av bilbarnstolen
- U Krok för att dra genom axeldelen av bilbälte
- V Bakstråle
- W Fixering av solskyddet

### **Säkerhet, användning och resor**

- Varje stol ska provmonteras i bilen innan köpet för att kontrollera att den kan monteras och användas i bilmodellen på rätt sätt. Att anpassa bilbarnstolens modell till biltypen är en av de viktigaste säkerhetskriterierna. Säljarens hjälp under den första monteringen garanterar också att installationen kommer att vara helt korrekt.
  - Kom ihåg att föräldrar alltid har ansvar för barnets säkerhet under körning.
  - Lämna aldrig barnet oövervakat – varken i eller utanför bilen.
  - Ha aldrig barnet i knät när du kör bil.
  - Den säkraste platsen för ditt barn under resan är i bilens baksäte.
  - Kontrollera alltid att säkerhetsbältena inte är skadade eller vridna innan du reser.
  - När bilbarnstolen är monterad måste baksätets ryggstöd vara låst och får inte röra sig.
  - Kontrollera alltid att bilbarnstolen Avionaut Cosmo inte kläms fast i dörren eller utsätts för att fastna i löst bagage eller ryggstödet innan du reser.
  - Se till att allt bagage i bilen är ordentligt fastsatt.
  - Använd inte bilbarnstolen Avionaut Cosmo utan klädsel, eftersom den ingår i systemet som ansvarar för barnets säkerhet.
  - Ta korta pauser under längre resor. Ditt barn behöver också röra på sig.
  - Täck alltid bilbarnstolen när du parkerar bilen i starkt solljus. Dess klädsel, metall- och plastdelar kan överhettas och orsaka brännskador på barnet.
  - Säkra alltid barnet i bilbarnstolen genom att fästa det med internbältet, även när du använder bilbarnstolen utanför bilen.
-

- Se till att internbältet är ordentligt fastsatt, så att barnet sitter ordentligt i stolen.
  - Vi rekommenderar inte att köpa begagnade bilbarnstolar – du kan aldrig vara säker på deras historia. Men om du väljer att köpa en begagnad bilbarnstol, välj en sådan vars användningshistorik du känner till.
  - Använd inte bilbarnbilstolen Cosmo i mer än 10 år.
  - Byt ut bilbarnstolen om den har varit inblandad i en olycka.
  - Gör inga ändringar på stolen. De kan orsaka partiell eller total förlust av produktsäkerheten.
  - Bilbarnstolen måste alltid sitta fast i bilen, även när inget barn sitter i den.
  - Tillverkaren tar hänsyn till det faktum att bilbarnstolen kan orsaka inbuktningar i fordonssätets klädsel. Detta är oundvikligt på grund av att bilbarnstolen måste sitta tätt mot bilsätet. Tillverkaren ansvarar inte för eventuella skador som orsakas därav.
  - Se till att internbältet är ordentligt fastsatt, så att barnet sitter ordentligt i stolen.
  - Internbältet som spänner fast barnet får inte användas utan skyddet.
  - Se till att det bara går att få in ett finger mellan selen och barnet (1 cm). Om detta avstånd är större, dra åt selen,
  - Justera dem så att höjden på bilbarnstolens internbälte sätter dem parallellt med barnets axelnivå. VARNING: Alla barn har olika kroppsbyggnad – kontrollera regelbundet bältets position i förhållande till barnets axlar. Det är nödvändigt för barnets säkerhet i bilbarnstolen,
  - Om du vill skydda ditt barn från solen, fäst och veckla ut solskyddet. Solskyddet är en del av bilbarnstolen.
  - Använd bilbarnstolen Avionaut Cosmo när ditt barn är mellan 40cm och 87cm långt och väger högst 13kg,
  - När du installerar Avionaut Cosmo, använd ett framåtvänt säte som är utrustat med ett trepunkts säkerhetsbälte. Bältet ska sträckas åt och dras igenom alla grönt punkter på bilbarnstolen. Anvisningar för korrekt montering finns i denna bruksanvisning och på Cosmo-klistermärket som sitter på bilbarnstolens sida,
  - Använd endast ett framåtvänt bilsäte som är utrustat med ett trepunkts säkerhetsbälte enligt ECE R16,
  - Kontrollera korrekt montering av barnstolen. Om en av markeringarna visar rött, bör sätesinstallationen
-

korrigeras och testet upprepas. Fortsätt göra detta tills du ser två gröna markörer.

- Det skal anbefales at alle stropper som holder sikkerhetsutstyret til kjøretøyet skal være stramme, at eventuelle støtteben skal være i kontakt med kjøretøyets gulv, at eventuelle stropper eller støtskjermer som holder barnet fast skal tilpasses barnets kropp, og at stropper skal ikke være vridd

### Underhåll och hygien

1. Klädseln till bilbarnstolen Avionaut Cosmo kan maskintvättas vid upp till 30°C
2. Bilbarnstolens övriga delar kan tvättas med tvål och vatten och en mjuk svamp.
3. Håll din bilbarnstol ren. Använd inga fuktgivande medel eller aggressiva rengöringsmedel.
4. Använd inga smörjmedel, starka kemikalier eller fuktgivande medel för rörliga eller andra delar av bilbarnstolen.

### Miljö

- Förvara plastförpackningen utom räckhåll för barnet för att undvika risken för kvävning.

- Batterier som strömförsörjer informationspanelen är placerade i bilbarnstolens bas ska bortskaffas på rätt sätt.
- Av miljöskäl, lämna bort bilbarnstolen till godkänd avfallshanteringsanläggning i enlighet med gällande lokala föreskrifter när du har slutat använda den.

### Frågor

Om du har några frågor, ring din återförsäljare eller auktoriserad distributör. Förbered följande information:

- ditt barns ålder, längd och vikt,
- bilmärke och typ samt placering av det säte där du ska montera bilbarnstolen Avionaut Cosmo i bilen.

### Garanti

- Avionaut Cosmo omfattas av en 24 månaders garanti.
  - Härmed försäkras vi att produkten har tillverkats i enlighet med de gällande kraven i europeiska säkerhets- och kvalitetsnormer och att produkten är fri från tillverknings- och materialfel vid inköpstillfället.
  - Garantin gäller i inköpslandet och hanteras av en auktoriserad distributör.
-

- Garantien täcker eventuella produktionsfel på material och arbete, förutsatt att produkten används i enlighet med bruksanvisningen, under normala förhållanden, av den första slutanvändaren och inom 24 månader från inköpsdatumet. Avionaut tar ansvar för reparation eller byte av den defekta produkten, men det är garantigivaren som bestämmer hur defekten ska åtgärdas och hur klagomålet ska behandlas.
- Garantien täcker inte skador som orsakats av daglig användning, såsom tygslitage, såväl som naturlig färgblekning och försämring av materialkvalitet på grund av produktens naturliga åldring.
- Garantien gäller inte heller vid skador på produkten på grund av oavsiktlig förstöring, underlåtenhet att följa bruksanvisningen, felaktig användning, skador på grund av försumlighet, brand, kontakt med vätska eller andra yttre orsaker.
- Vid tidpunkten för klagomålet måste bilbarnstolen Avionaut Cosmo ha alla etiketter eller identifikationsnummer och får endast servas av den som har behörighet att göra det.

#### Vill du anmäla ett klagomål?

- Vill du anmäla ett klagomål? När du märker en defekt och vill anmäla ett klagomål, kontakta säljaren som du köpte Avionaut Cosmo av. Vid anmälan av klagomålet måste du visa upp ett inköpsbevis som måste vara utfärdat inom 24 månader före din serviceanmälan.
- Om det är nödvändigt att skicka produkten till ett servicecenter, returnera produkten till distributören eller säljaren. Samtidigt ska du komma överens om fraktsättet och fraktkostnader, eftersom garantigivaren kan annars vägra att täcka fraktkostnaderna. Skador och/eller defekter som inte omfattas av vår garanti eller konsumenträttigheter, och/eller skador och/eller defekter på produkten som inte omfattas av vår garanti kan åtgärdas mot en överenskommen avgift.
- Byt ut bilbarnstolen mot en ny om den varit med om en olycka. Det här behöver du för att göra det: polisens anteckning om olyckan, ett foto taget vid olyckan där bilbarnstolen syns eller information från polisen om detta faktum, inköpsbevis, bekräftelse från försäkringsgivaren att bilbarnstolen ingår inte i ersättningen, garantikortet och skicka till oss bilbarnstolen som varit med om olyckan.

**Konsumentens rättigheter**

- Konsumenten har rättigheter enligt gällande lagstiftning, som kan variera från land till land. Denna garanti påverkar inte sådana konsumenträttigheter som omfattas av gällande nationell lagstiftning.
- Denna garanti har utarbetats av Ł.KARWALA som är registrerat i Polen.

Företagets adress är:

Szarlejka,  
ul. Łukaszewicza 172  
42-130 Wreczyca Wielka, Polska

(1) Köpta produkter med borttagna eller ändrade etiketter eller identifikationsnummer anses vara icke godkända. På grund av att äktheten hos sådana produkter inte kan fastställas gäller garantin inte dem.

---



## Návod na obsluhu autosedačky Avionaut® Cosmo™

### Dôležité!

Nečítajte tento návod v náhlivosti. Oboznámte sa s ním pozorne, uschovajte do budúcnosti a majte ho vždy pri ruke. V prípade pochybností, obráťte sa na nás. Cestujte bezpečne a automobilom vždy jazdite rozvážne a obozretne. Dokonca aj vtedy, keď je cieľ jazdy vzdialený len niekoľko ulíc.

Odporúčame, aby ste si pokyny uchovali spolu so sedadlom automobilu počas jeho životnosti.



### Výstraha:

Nemodifikujte autosedačku Avionaut Cosmo žiadnym spôsobom, pretože to môže ovplyvniť bezpečnosť dieťaťa pri jej používaní.



### Výstraha:

Nikdy neumiesťujte autosedačku Avionaut Cosmo na vyvýšenom mieste, napr. na stole alebo stoličke.



### Výstraha:

Nikdy neinštalujte detskú autosedačku Avionaut Cosmo otočenou proti smeru jazdy na miesta, kde je nainštalovaný aktívny airbag.



### Pozor:

Autosedačku Avionaut Cosmo v automobile montujte výlučne v polohe chrbtom v smere jazdy.



### Výstraha:

Ďalšie informácie nájdete v príručke výrobcu vozidla.

- A Rúčka na prenášanie
- B Tlačidlo na odblokovanie autosedačky zo prechádzkového kočíka
- C Vložka
- D Čalúnenie
- E Pás na nastavenie dĺžky pásov postroja
- F Krokový pás postroja s chráničom
- G Zámka pásov postroja
- H Ramenné pásy postroja

- I Ramenné pásy postroja sa snímateľnými chráničmi
- J Hák na pretiahnutie bedrovej časti automobilového pásu
- K Pripevnenie k základni
- L Tlačidlo regulácie nastavenia rúčky na prenášanie
- M Opierka hlavy
- N Strieška proti slnku
- O Uchopenie ISOFIX na pripevnenie základne
- P Tlačidlo umožňujúce vysunutie uchopenia ISOFIX
- R Páka uvoľňujúca blokádu autosedačky
- S Regulovaná noha
- T Mechanizmy pripevnenia autosedačky
- U Hák na pretiahnutie bedrovej časti automobilového pásu
- V Zadný lúč
- W Pripevnenie striešky

### **Bezpečnosť, používanie a cesta**

- Pred nákupom, každú autosedačku na skúšku namontujte v automobile, pre kontrolu, či v danom modeli sa dá namontovať a používať náležitým spôsobom. Prispôsobenie modelu autosedačky k typu automobilu je jedným z najdôležitejších kritérií týkajúcich sa bezpečnosti. Pomoc predavača pri prvej montáži tiež zaručuje, že sedačku namontujete správne.
  - Pamätajte, že za bezpečnosť dieťaťa počas jazdy automobilom vždy zodpovedajú rodičia.
  - Nikdy nenechávajte dieťa v sedačke bez dozoru, ani v automobile ani mimo neho.
  - Nikdy v priebehu jazdy automobilom nedržte dieťa na kolenách.
  - Najbezpečnejším miestom počas jazdy je pre vaše dieťa je miesto na zadnom sedadle automobilu.
  - Pred každou cestou skontrolujte, či bezpečnostné pásy nie sú poškodené alebo skrútené.
  - Keď je autosedačka namontovaná, operadlo zadného sedadla automobilu musí byť zablokované a nemôže sa hýbať.
  - Pred každou cestou skontrolujte, či autosedačka Avionaut Cosmo nie je privretá dvermi alebo či nie je vystavená na prípadné premiestnenie batožiny alebo operadla sedadla.
  - Presvedčte sa, či všetka batožina v automobile je stabilne pripevnená.
  - Nepoužívajte autosedačku Avionaut Cosmo bez čalúnenia, pretože čalúnenie je súčasťou systému, ktorý zabezpečuje bezpečnosť dieťaťa.
-



- Počas dlhších ciest robte krátke prestávky. Aj vaše dieťa potrebuje pohyb.
  - Autosedačku vždy prikryte, keď ponechávate auto zaparkované na silno oslnenom mieste. Čalúnenie, kovové a plastové časti sa môžu nadmerne zohriať a popáliť dieťa.
  - Vždy zabezpečujte dieťa v autosedačke pripínajúc ho pásmi postroja, taktiež vtedy, keď používate autosedačku mimo automobilu.
  - Presvedčte sa, či sú pásy postroja príslušne zapnuté, aby dieťa bolo správne umiestené v autosedačke.
  - Neodporúčame kupovanie používaných autosedačiek pre deti – nikdy si nemôžete byť istí ich minulosťou. Ak sa ale rozhodnete pre používanú autosedačku, vyberte takú, ktorej históriu používania poznáte.
  - Nepoužívajte autosedačku Cosmo dlhšie ako 10 rokov.
  - Vymeňte svoju autosedačku, ak sa zúčastnila autonehody.
  - Nie je dovolené vykonávať akékoľvek modifikácie v autosedačke. Môžu spôsobiť čiastočnú alebo úplnú stratu bezpečnosti výrobku.
  - Autosedačka musí byť vždy v automobile zabezpečená, a to aj vtedy, ak v nej nie je práve prevádzané dieťa.
  - Výrobca si uvedomuje, že autosedačka môže zanechať stopy po vtlačení v čalúnení sedadla vozidla. Je to nevyhnutné vzhľadom na požiadavku tesného pripevnenia autosedačky. Výrobca nenesie zodpovednosť za eventuálne poškodenie vzniknuté z tejto príčiny.
  - Presvedčte sa, či sú pásy príslušne zapnuté, aby dieťa bolo v autosedačke správne umiestené.
  - Pásy postroja, ktoré držia dieťa, sa nemôžu používať bez krytov.
  - Presvedčte sa, či môžete vložiť maximálne jeden prst medzi postroj, a dieťa (1 cm). Ak je táto vzdialenosť väčšia, postroj stiahnite viac,
  - Prispôbte ich tak, aby výška pásov postroja autosedačky ich umiestnila rovnobežne na úrovni ramien dieťaťa. **PAMÄTAJTE** : každé dieťa má inú telesnú konštrukciu – pravidelne kontrolujte úroveň polohy pásov vzhľadom k ramenám. Je to nevyhnutné pre zachovanie bezpečnosti dieťaťa v autosedačke,
  - Ak chcete dieťa ochrániť pred slnkom pripevnite a rozložte protislnečnú striešku. Strieška je časťou autosedačky,
  - Autosedačku Avionaut Cosmo môžete používať kým má vaše dieťa výšku v rozsahu od 40 cm do 87 cm a váži max. 13 kg,
-

- V priebehu montáže autosedačky Avionaut Cosmo používajte sedadlo nasmerované dopredu, ktoré je vybavené trojbodovým bezpečnostným pásom. Tento pás musí byť natiahnutý a vedený všetkými bodmi autosedačky, ktoré sú označené na zelenu. Pokyny správnej montáže sú uvedené v tomto návode, ako aj na nálepke Cosmo, ktorá je umiestnená na boku autosedačky,
- Používajte len sedadlo nasmerované dopredu, ktoré je vybavené trojbodovými bezpečnostnými pásmi v súlade s normou ECE R16,
- Skontrolujte správnu inštaláciu detskej sedačky. Ak je jedna zo značiek červená, montáž sedadla by sa mala opraviť a test zopakovať. Takto pokračujte, kým neuvidíte dve zelené značky.
- Odporúča sa, aby všetky popruhy pridržiavajúce zadržiavacie zariadenie k vozidlu boli utiahnuté, aby sa každá oporná noha dotýkala podlahy vozidla, aby všetky popruhy alebo protinárzové štíty zadržiavajúce dieťa boli nastavené podľa tela dieťaťa a aby popruhy by nemali byť skrútené

### Údržba a hygiena

1. Čalúnenie autosedačky Avionaut Cosmo sa môže prať v práčke v teplote do 30 °C.

2. Ostatné elementy autosedačky sa môžu umývať vodou s mydlom mäkkou špongiou.
3. Udržujte svoju autosedačku v čistote. Nepoužívajte zvlhčujúce prípravky ani agresívne čistiace prípravky.
4. Tak do pohyblivých elementov, ako aj do iných častí autosedačky nepoužívajte oleje, agresívne chemické látky ani zvlhčujúce prípravky.

### Životné prostredie

- Plastové časti obalu skladujte mimo dosahu detí, aby ste zabránili riziku udusenía.
- Batérie napájajúce informačný panel umiestené v základni autosedačky sa musia náležitým spôsobom likvidovať.
- Vzhľadom na ochranu životného prostredia po skončení používania autosedačky, zlikvidujte ju náležitým spôsobom, odovzdajte ju v príslušnom podniku, ktorý sa zaoberá zberom odpadov daného typu, v súlade s miestnymi predpismi.

### Otázky

Ak máte akékoľvek otázky, zatelefonujte vášmu predajcovi alebo autorizovanému distribútorovi. Pripravte nasledujúce informácie:

- vek, výška a hmotnosť vášho dieťaťa,
- Značka a typ automobilu a umiestnenie sedadla, na ktorom montujete autosedačku Avionaut Cosmo v automobile.

### Záruka

- Avionaut Cosmo poskytuje 24-mesačnú záruku.
- Týmto potvrdzujeme, že výrobok bol vyrobený v súlade s aktuálnymi požiadavkami európskych noriem týkajúcich sa bezpečnosti a kvality, ako aj, že v momente nákupu je výrobok bez výrobných a materiálových chýb.
- Záruka je platná v štáte, v ktorom bol výrobok kúpený, a zabezpečuje ju autorizovaný distribútor.
- Záruka zahŕňa všetky výrobné chyby v rozsahu materiálov a práce, pod podmienkou, že výrobok je používaný v súlade s návodom na obsluhu, v normálnych podmienkach, prvým koncovým používateľom a v období 24 mesiacov od dátumu nákupu. Avionaut preberá zodpovednosť za opravu alebo výmenu chybného výrobku, avšak o výbere spôsobu odstránenia chyby a o spôsobe posúdenia reklamácie rozhoduje ručiteľ.
- Záruka nezahŕňa poškodenia spôsobené každodenným používaním, akým je opotrebovanie

tkaniny, a tiež prirodzená strata farby a zhoršenie kvality materiálov, vyplývajúce z normálneho starnutia výrobku.

- Záruka neplatí taktiež v prípade poškodenie výrobku v dôsledku náhodného zničenia, nedodržania návodu na obsluhu, nevhodného používania, škôd vyplývajúcich z nedbalosti, spôsobených ohňom, kontaktom s tekutinou alebo iných vonkajších príčin.
- V momente zloženia reklamácie, autosedačka Avionaut Cosmo musí mať všetky etikety alebo identifikačné číslo, a servis môže vykonávať iba na to oprávnená osoba.

### Chcete zložiť reklamáciu?

- Chcete zložiť reklamáciu? Keď objavíte chybu a chcete zložiť reklamáciu skontaktujte sa s predavačom, u ktorého ste kúpili Avionaut Cosmo. Pri skladaní reklamácie predložte dokument potvrdzujúci nákup, ktorý musí byť vykonaný v priebehu 24 mesiacov pred zložením reklamácie.
- Ak bude potrebné zaslanie výrobku do servisu, vráťte výrobok distribútorovi alebo predajcovi. Súčasne je nutné dohodnúť spôsob zásielky a jej náklady, pretože v prípade, ak to nebude dohodnuté, ručiteľ môže odmietnuť uhradenie nákladov zásielky.

Poškodenie a/alebo chyby, ktoré naša záruka alebo práva konzumenta nezahŕňajú, a/alebo poškodenie, a/alebo chyby výrobku, ktoré nezahŕňa naša záruka môžu byť odstránené za dohodnutý poplatok.

- Vymeňte svoju autosedačku na novú, ak sa zúčastnila autonehody. Budete k tomu potrebovať: záznam polície o nehode, snímky nehody s viditeľnou autosedačkou alebo informáciu z polície o takej skutočnosti, dokument potvrdzujúci nákup, potvrdenie poisťovne o nezaradení autosedačky do odškodnenia, záručný list a zaslania k nám autosedačky po nehode.

#### **Práva konzumenta**

- Konzument má práva v súlade s príslušným zákonodarstvom, ktoré sa môže líšiť, v závislosti od štátu. Táto záruka neovplyvňuje práva konzumenta podliehajúce príslušnému zákonodarstvu štátu.
- Tato záruka bola pripravená firmou Ł.KARWALA zaregistrovanou v Poľsku.

Adresa firmy je:

Szarlejka,

ul. Łukaszewicza 172

42-130 Wreczyca Wielka, Polska

[1] Zakúpené výrobky s odstránenými alebo zmenenými etiketami alebo identifikačnými číslami sú považované za neautorizované. V súvislosti s tým, že autenticita takých výrobkov sa nedá určiť, záruka sa na nich nevzťahuje.



## Navodilo za uporabo sedeža Avionaut® Cosmo™

### Pomembno!

Ne preberite tega priročnika v teku. Pozorno se seznanite z njim, ga shranite za v prihodnje in ga imejte vedno pri roki. Če ste v dvomih, stopite vstik z nami. Potujte varno in vsako potovanje z avtomobilom vzemite resno. Tudi ko je destinacija le nekaj ulic stran.

Priporočamo, da se navodila za uporabo v avtomobilskem sedežu hranijo v času njegove življenjske dobe.



### Opozorilo:

Sedeža Avionaut Cosmo ne spreminjajte na noben način, saj to lahko vpliva na varnost otroka med njegovo uporabo.



### Opozorilo:

Sedeža Avionaut Cosmo nikoli ne postavljajte na višjih mestih, npr. na mizi ali stolu.



### Opozorilo:

Otroškega varnostnega sedeža Avionaut Cosmo nikoli ne namestite tako, da je obrnjen nazaj v smer vožnje na sedeže, kjer je nameščena aktivna zračna blazina.



### Opomba:

Avionaut Cosmo avtosedež naj bo nameščen avtomobilu samo v smeri nazaj glede na smer vožnje.



### Opozorilo:

Za več informacij si oglejte priročnik proizvajalca vozila.

- A Ročaj za nošenje
- B Gumb za sprostitvev sedeža iz vozička
- C Vložek
- D Oblazinjenje
- E Pas za nastavitev dolžine pasov oprtnika
- F Pas oprtnika v koraku s ščitnikom
- G Zapiralo pasu oprtnika
- H Ramenski pasovi oprtnika
- I Ramenski pasovi oprtnika z odstranljivimi ščitniki

- J Kavelj za vodenje kolkovnega dela avtomobilskega pasu
- K Pritrditev na osnovo
- L Gumb za nastavitev ročaja za nošenje
- M Naslon za glavo
- N Senčnik
- O Priključek ISOFIX za pritrditev osnove
- P Gumb za izmet priključka ISOFIX
- R Ročica za sprostitve blokade avtosedeža
- S Nastavljiva noga
- T Mehanizmi za pritrditev sedeža
- U Kavelj za vodenje ramenskega dela avtomobilskega pasu
- V Zadnji žarek
- W Pritrditev senčnika

### **Varnost, uporaba in potovanje**

- Pred nakupom je treba vsak avtosedež preizkusiti v avtomobilu, da se prepričate, ali ga je mogoče pravilno namestiti in uporabiti v danem modelu. Uskladitev modela avtosedeža s tipom avtomobila je eno najpomembnejših varnostnih meril. Pomoč prodajalca pri prvi montaži zagotavlja tudi, da bo namestitev v celoti pravilna.
  - Ne pozabite, da za varnost otroka med vožnjo so vedno odgovorni starši.
  - Otroka nikoli ne pustite brez nadzora v avtu ali zunaj avtomobila.
  - Med vožnjo otroka nikoli ne držite v naročju.
  - Najvarnejši kraj za vašega otroka med potovanjem so avtosedeži na zadnjem sedežu avtomobila.
  - Pred vsako vožnjo preverite, ali varnostni pasovi niso poškodovani oziroma zviti.
  - Ko je avtosedež nameščen, mora biti naslon zadnjega sedeža zaklenjen in se ne sme premikati.
  - Pred vsakim potovanjem preverite, ali sedež Avionaut Cosmo ni bil priprt z vrati ali izpostavljen na premikanje prtljage ali naslonjala sedeža.
  - Prepričajte se, da je vsa prtljaga v vozilu varno pritrjena.
  - Avionautovega sedeža Cosmo ne uporabljajte brez oblazinjenja, saj je del sistema za varnost otroka.
  - Pri daljših potovanjih si vzemite kratke odmore. Vaš otrok tudi potrebuje gibanje.
  - Kadar avto parkirate na sončnem mestu, avtosedež vedno pokrijte. Oblazinjenje ter kovinski in plastični deli se lahko pregrejejo in lahko zažgejo vašega otroka.
-

- Otroka vedno pritrdite na sedežu tako, da uporabite pasove oprtnika, tudi pri uporabi avtosedeža zunaj avtomobila.
  - Prepričajte se, da so pasovi oprtnika pravilno pritrjeni tako, da je otrok pravilno nameščen v sedežu.
  - Ne priporočamo nakupa rabljenih avtosedežev za otroke – nikoli ne morete biti prepričani o njihovi zgodovini. Če se odločite za nakup rabljenega sedeža, izberite tistega, katerega zgodovino uporabe poznate.
  - Avtosedeža Cosmo ne uporabljajte več kot 10 let.
  - Če je bil vpleten v nesrečo, avtosedež zamenjajte.
  - Na noben način ne spreminjajte avtosedeža. To lahko povzroči delno ali popolno izgubo varnosti izdelka.
  - Avtosedež mora biti vedno zavarovan v vozilu, tudi če v njem ni otrok.
  - Proizvajalec upošteva dejstvo, da lahko avtosedež pusti vdolbine v oblazinjenju sedeža vozila. To je neizogibno zaradi zahteve po tesni pritrditvi avtosedeža. Proizvajalec ne odgovarja za kakršno koli škodo, ki bi bila s tem povzročena.
  - Prepričajte se, da so pasovi pravilno pritrjeni, tako da je otrok pravilno nameščen v avtosedežu.
  - Pasov oprtnika, ki podpirajo otroka, ne uporabljajte brez ščitnikov.
  - Poskrbite, da med pasom in otrokom je prostora največ za en prst (1 cm). Če je ta razdalja večja, zategnite oprtnik,
  - Prilagodite jih tako, da višina pasov oprtnika sedeža pride vzporedno z nivojem otrokovih ramen. **NE POZABITE:** Vsak otrok ima drugačno strukturo – redno preverjajte položaj pasov glede na ramena. To je nujno, da se zagotovi varnost otroka v sedežu,
  - Če želite zaščititi otroka pred soncem, pritrdite in odprite senčnik. Senčnik je del avtosedeža
  - Uporabite Avionaut Cosmo avtosedež, ko ima vaš otrok med 40 cm in 87 cm in tehta največ 13 kg,
  - Pri namestitvi Avionaut Cosmo sedeža uporabite sedež, obrnjen naprej, ki je opremljen s tritočkovnimi varnostnimi pasovi. Pas mora biti napet in prepeljan čez vse točke sedeža, označene z zeleno barvo. Navodila za pravilno namestitev najdete v tem priročniku in na nalepki Cosmo, ki se nahaja na strani sedeža,
  - Uporabljajte samo sedež, obrnjen naprej, ki je opremljen s tritočkovnimi varnostnimi pasovi v skladu z ECE R16 standardom,
  - Preverite pravilno namestitev otroškega sedeža. Če ena od oznak kaže rdeče, je treba popraviti
-

namestitev sedeža in ponoviti preskus. To počnite, dokler ne vidite dveh zelenih oznak.

- Priporočljivo je, da so vsi pasovi, ki držijo zadrževalni sistem na vozilu, tesni, da se morajo vse podporne noge dotikati tal vozila, da morajo biti vsi pasovi ali ščitniki proti udarcem, ki zadržujejo otroka, prilagojeni otrokovemu telesu in da trakovi ne smejo biti zviti

### **Vzdrževanje in higiena**

1. Oblazinjenje sedeža Avionaut Cosmo se lahko strojno pere do 30 °C.
2. Preostale dele sedeža lahko perete z vodo z milom in mehko gobo.
3. Vzdržujte čistočo svojega avtosedeža. Ne uporabljajte vlažilnih sredstev ali agresivnih čistilnih sredstev.
4. Za gibljive dele ali druge dele sedeža ne uporabljajte maziv, kemikalij ali vlažilcev.

### **Okolje**

- Plastični deli embalaže je treba hraniti izven dosega otrok, da bi se izognili nevarnosti zadušitve.

- Baterije, ki napajajo informacijsko ploščo, nameščeno na dnu avtosedeža, je treba ustrezno odlagati.
- Zaradi varovanja okolja, prosimo, da sedež po uporabi odstranite v ustreznem obratu za ravnanje z odpadki v skladu z veljavnimi lokalnimi predpisi.

### **Vprašanja**

Če imate kakršna koli vprašanja, pokličite svojega prodajalca ali pooblaščenega distributerja. Pripravite naslednje podatke:

- starost, višino in težo vašega otroka,
- znamka in tip vozila ter položaj sedeža, na katerega namestite sedež Avionaut Cosmo v vozilu.

### **Garancija**

- Za Avionaut Cosmo velja 24-mesečna garancija.
- Zagotavljamo vam, da je izdelek izdelan v skladu z veljavnimi zahtevami evropskih standardov varnosti in kakovosti ter, da je v času nakupa izdelek brez proizvodnih in materialnih napak.
- Garancija velja v državi nakupa in jo izvaja pooblaščen distributer.
- Garancija zajema vse proizvodne napake v obsegu materialov in dela, pod pogojem, da se izdelek



uporablja v skladu z navodili za uporabo, pod običajnimi pogoji, s strani prvega končnega uporabnika in v 24 mesecih od datuma nakupa. Avionaut prevzame odgovornost za popravilo ali zamenjavo izdelka z napako, vendar garant odloči o izbiri, kako odstraniti napako in obdelati prijavo.

- Garancija ne krije škode, ki jo povzroči vsakodnevna uporaba, kot je obraba tkanine, kot tudi naravna izguba barve in poslabšanje materiala, ki je posledica normalnega staranja izdelka.
- Garancija ne velja tudi v primeru poškodbe izdelka zaradi nenamerne škode, neupoštevanja navodil za uporabo, nepravilne uporabe, poškodb zaradi malomarnosti, ki jih je povzročil ogenj, stik s tekočino ali drugi zunanji vzroki.
- Ob vložitvi pritožbe mora imeti sedež Avionaut Cosmo vse oznake ali identifikacijsko številko in ga lahko servisira samo pooblaščen oseba.

#### **Ali želite prijaviti reklamacijo?**

- Ali želite prijaviti reklamacijo? Ko opazite napako in želite prijaviti reklamacijo, se obrnite na prodajalca, od katerega ste kupili Avionaut Cosmo. Ob prijavi reklamacije morate predložiti dokazilo o nakupu, ki ni starejše od 24 mesecev.

- Če je treba izdelek poslati v servisni center, ga vrnite distributerju ali prodajalcu. Hkrati se je treba dogovoriti o načinu pošiljanja in njegovih stroških, saj lahko v odsotnosti takega dogovora garant zavrne kritje stroškov pošiljanja. Poškodbe in / ali napake, ki jih ne pokriva naša garancija ali pravice potrošnika in / ali škoda in / ali pomanjkljivosti izdelka, ki jih naša garancija ne pokriva, se lahko odstranijo po dogovorjeni ceni.
- Če je bil avtosedež udeležen v nesreči, ga lahko zamenjate z novim. Za to potrebujete: uradni zaznamek policije o nesreči, fotografijo iz nesreče z vidnim avtosedežem ali informacije policije o tem dejstvu, dokazilo o nakupu, potrdilo zavarovalnice, ki ne vključuje avtomobilskega sedeža v nadomestilo, garancijsko kartico, pa udeležen v nesreči avtosedež, ki nam ga pošljete.

#### **Pravice potrošnikov**

- Potrošnik ima pravice v skladu z ustrežno zakonodajo, ki se lahko razlikuje od države do države. Ta garancija ne vpliva na pravice potrošnikov v skladu z ustrežno nacionalno zakonodajo.
-

- To garancijo je pripravilo podjetje Ł.KARWALA, registrirano na Poljskem.

Naslov podjetja je:  
Szarlejka,  
ul. Łukaszewicza 172  
42-130 Wręczyca Wielka, Polska

(1) Kupljeni izdelki z izbrisanimi ali spremenjenimi oznakami ali identifikacijskimi številkami se štejejo za nepooblašene. Ker avtentičnosti takšnih izdelkov ni mogoče določiti, jih garancija ne pokriva.

---



## Avionaut® Cosmo™koltuğun kullanım kılavuzu

### Önemli!

Bu kılavuzu acelece değil, dikkatlice okuyun ve ileride kullanmak için el altında tutarak saklayın. Herhangi bir sorunuz varsa, lütfen bizimle iletişime geçin. Güvenli yola çıkın ve hedef sadece birkaç sokak ötede olsa bile yolculuğu ciddiye alın.

Kullanım ömrü boyunca talimatların araba koltuğuyla birlikte saklanmasını öneririz.



### Uyarı!

Avionaut Cosmo koltuğunu hiçbir şekilde değiştirmeyin, çünkü kullanım sırasında çocuğun güvenliği ni etkileyebilir.



### Uyarı!

Hiçbir zaman Avionaut Cosmo koltuğunu platforma, örneğin bir masaya veya sandalyeye oturtmayın.



### Uyarı!

Avionaut Cosmo çocuk koltuğunu, aktif hava yastığının takılı olduğu oturma konumlarına asla sürüş yönüne bakacak şekilde yerleştirmeyiniz.



### Dikkat:

Avionaut Cosmo koltuğu yalnızca sürücünün giriş yönünün tersine olacak şekilde takılmalıdır.



### Uyarı!

Daha fazla bilgi için lütfen araç üreticisinin el kitabına bakın.

- A Taşıma sapı
- B Pusetten koltuğu çıkarmak için kilit açma düğmesi
- C Minderi
- D Koltuk döşemesi
- E Koltuk kemeri uzunluk ayarlama elemanı
- F Koruma pedli bacak arası kemeri
- G Koltuk kemer kilidi
- H Koltuk omuz kemeri

- I Çıkarılabilir koruma pedli omuz kemeri
- J Araba kemerinin bel kısmından geçirme kancası
- K Bazaya sabitleme elemanı
- L Taşıma sapı ayarlama düğmesi
- M Kafalık
- N Güneşe karşı tente
- O Bazayı sabitlemek için ISOFIX bağlantısı
- P ISOFIX bağlantısını çıkarma düğmesi
- R Oto koltuğu kilit açma mandalı
- S Ayarlanabilir destek
- T Koltuk sabitleme mekanizması
- U Araba kemerinin omuz kısmını geçirme kancası
- V Arka ışın
- W Tente sabitlemesi

### Güvenlik, kullanım ve yolculuk

- Oto koltuğu satın alınmadan önce, araba modelimize uygun bir şekilde takılıp takılamayacağı ve araçta kullanıp kullanılamayacağını kontrol etmek için denenmelidir. Koltuk tipi araba modeline uygun olması en önemli güvenlik kriterlerinden biridir. İlk montaj sırasındaki Satıcının desteği, kurulumun tamamen doğru olmasını sağlar.
- Ebeveynlerin sürüş sırasında çocuğun güvenliğinden daima sorumlu olduklarını unutmayın.
- Arabada veya araba dışında çocuğunuzu asla gözetimsiz bırakmayın.
- Araba kullanırken çocuğunuzu asla kucağınıza almayın.
- Yolculuk sırasında çocuğunuz için en güvenli yer arkadaki koltuklardır.
- Her sefer yola çıkmadan önce emniyet kemerlerinin hasar görüp görmediğini veya bükülüp bükülmediğini kontrol ediniz.
- Koltuk monte edildiğinde, arka koltuk arkalıği kilitlenmeli ve hareket etmemelidir.
- Her sefer yola çıkmadan önce Avionaut Cosmo koltuğun kapı tarafından sıkışmadığından veya bagajın veya koltuk arkalığının hareket etmesine maruz kalmadığından emin olun.
- Araçtaki tüm bagajların güvenli bir şekilde sabitlendiğinden emin olun.
- Koltuk döşemesi; çocuk güvenliğinden sorumlu sistemin bir parçası olduğu için Avionaut Cosmo koltuğunu döşeme olmadan kullanmayın.
- Uzun yolculuklarda arada kısa molalar verin. Çocuğunuzun da harekete ihtiyacı var.
- Arabayı güneşli bir yere park ederken daima koltuğu örtün. Döşeme, metal ve plastik parçalar fazladan ısınabilir ve çocuğunuzun yanmasına neden olabilir.

- Çocuđu arabada ve araba dıřında koltuđa oturturken daima koltuk kemerlerini bađlayın.
  - Çocuđun koltuđa uygun bir řekilde yerleřtirilmesi için koltuk emniyet kemerlerinin dođru řekilde bađlandıđından emin olun.
  - Çocuklar için ikinci el oto koltuđu satın almanızı tavsiye etmiyoruz – geçmiřinden asla emin olamazsınız. Ancak, önceden kullanılmıř bir oto koltuđu almaya karar vererseniz, kullanım geçmiřini bildiđiniz koltuđu sećin.
  - Cosmo koltuđu 10 yıldan fazla kullanmayın.
  - Koltuđunuz kaza gećirmiře onu deđiřtirin.
  - Koltukta herhangi bir deđiřiklik yapmayın. Kısmi veya tamamen olarak ürün güvenliđi kaybına neden olabilir.
  - Koltuk, çocuk tařınmasa bile, her zaman arabada sabitlenmelidir.
  - Üretici, koltuđun araç koltuđunun döřemesinde ezik yaratabileceđini dikkate almaktadır. Koltuđu sıkı bir řekilde sabitleme zorunluluđu nedeniyle bu kaćınılmazdır. Üretici; buna bađlı olarak meydana gelen herhangi bir zarardan sorumlu deđildir.
  - Çocuđun koltuđa uygun bir řekilde yerleřtirilmesi için emniyet kemerlerinin dođru řekilde bađlandıđından emin olun.
  - Çocuđu destekleyen koltuk emniyet kemerleri koruyucu pedler olmadan kullanılmaz.
  - Koltuk kemerleri ile çocuk arasına maksimum bir parmak sıđdırabildiđinizden emin olun (1 cm). Bu mesafe daha büyükse, oto koltuđu kemerlerini sıkın,
  - Onları oto koltuk emniyet kemerlerinin yüksekliđi, çocuđun omuz seviyesine paralel olacak řekilde ayarlanmalıdır. UNUTMAYIN: her çocuđun yapısı farklıdır – kemerlerin konumunu omuzlara göre düzenli olarak kontrol edin. Bu, koltukta çocuđun güvenliđini sađlamak için şarttır,
  - Çocuđunuzu güneřten korumak istiyorsanız, tenteyi takıp açın. Tente oto koltuđunun bir parçasıdır,
  - Avionaut Cosmo koltuđu 40 cm ile 87 cm arasında boyu ve maksimum 13 kilosu olan çocuklar için uygundur,
  - Avionaut Cosmo koltuđu takarken üç noktalı emniyet kemeri ile donatılan öne bakan koltuđu kullanın. Söz konusu kemer gerdirilmeli ve yeřil ile iřaretlenen koltuđun tüm noktalarından gećirilmelidir. Bu kılavuzda ve koltuđun kenarında bulunan Cosmo üzerindeki etikette montaj talimatlarını bulabilirsiniz,
  - ECE R16'ya uygun üç noktalı emniyet kemerleri ile donatılmıř, sadece öne bakan koltuđu kullanın,
-

- Çocuk koltuğunun doğru takıldığını kontrol edin. İşaretlerden biri kırmızı görünüyorsa koltuk montajı düzeltilmeli ve test tekrarlanmalıdır. İki yeşil işaret görene kadar bunu yapmaya devam edin.
- Aracın koltuğunu tutan tüm kayışların sıkı olması, herhangi bir destek ayağının araç zemini ile temas halinde olması, çocuğu tutan tüm kayışların veya darbe kalkanlarının çocuğun vücuduna göre ayarlanması ve kayışlar bükülmemelidir

### Bakım ve hijyen

1. Avionaut Cosmo koltuğunun döşemesi, 30° C'ye kadar çamaşır makinesinde yıkanabilir.
2. Koltuğun diğer parçaları sabun ve yumuşak süngerle yıkanabilir.
3. Oto koltuğunuzu temiz tutun. Nemlendirici veya aşındırıcı temizlik maddeleri kullanmayın.
4. Hareketli parçalar veya koltuğun diğer parçaları için yağlayıcılar, sert kimyasallar veya nemlendiriciler kullanmayın.

### Çevre

- Boğulma riskini önlemek için, plastik parçaları çocuklardan uzak tutun.

- Oto koltuğunun bazasına yerleştirilen bilgi panelini besleyen piller uygun şekilde bertaraf edilmelidir.
- Çevrenin korunması nedeniyle, koltuk kullanımı sona erdikten sonra, lütfen geçerli yerel düzenlemelere uygun olarak ilgili atık yönetim tesisinde bertaraf edin.

### Sorular

Herhangi bir sorunuz varsa satıcınızı veya yetkili distribütörünüzü arayın. Aşağıdaki bilgileri hazırlayın:

- Çocuğunuzun yaşı, boyu ve kilosu,
- Arabanın markası, tipi ve Avionaut Cosmo koltuğu üzerine taktığınız koltuğun konumu.

### Garanti

- Avionaut Cosmo koltuğu 24 ay garanti kapsamındadır.
- Ürünün, Avrupa güvenlik ve kalite standartlarının mevcut gerekliliklerine uygun olarak üretildiğini ve ürünün satın alma sırasında imalat ve malzeme kusurlarından arınmış olduğunu beyan ederiz.
- Garanti, satın alındığı ülkede geçerlidir ve yetkili bir distribütör tarafından gerçekleştirilir.
- Garanti; ürünün satın alma tarihinden itibaren 24 ay içinde normal şartlar altında birinci son kullanıcı

tarafından kullanılması ve kullanım talimatlarına uygun bir şekilde kullanılması koşuluyla, malzeme ve işçilikteki tüm üretim hatalarını kapsar. Avionaut, arızalı ürünün onarımı veya değiştirilmesi için sorumluluk üstlenir, ancak garantör kusurun nasıl giderileceği ve bildirim nasıl işleneceği konusunda karar verir.

- Garanti; kumaş aşınması, doğal renk kaybı ve ürünün normal yıpranmasından kaynaklanan malzeme kalitesinin bozulması gibi günlük kullanımdan kaynaklanan hasarları kapsamaz.
- Ayrıca, kazaen oluşan hasar, kullanım talimatlarına uyulmaması, yanlış kullanım, ihmal nedeniyle meydana gelen hasar, yangın, sıvı ile temas veya diğer harici nedenlerden dolayı doğan hasar söz konusu olduğunda garanti geçerli değildir.
- Şikayette bulunulduğunda, Avionaut Cosmo koltuğu tüm etiketlere veya kimlik numarasına sahip olmalıdır ve yalnızca yetkili bir kişi tarafından servis verilebilir.

#### **Şikayetinizi mi bildirmek istiyorsunuz?**

- Şikayetinizi mi bildirmek istiyorsunuz? Bir kusuru fark edip şikayeti bildirmek istediğinizde, lütfen Avionaut Cosmo'u satın aldığınız satıcıyla irtibata

geçin. Şikayeti bildirirken, servis talebinden önceki 24 ay içinde yapılması gereken bir satın alma kanıtını ibraz etmeniz gerekir.

- Ürünün servis noktasına gönderilmesi gerekirse, ürünü distribütöre veya satıcıya iade edin. Ayrıca, böyle bir durumda kargo yöntemi seçme ve masrafı karşılama konusunda anlaşılmalı, aksi takdirde garanti veren nakliye masraflarını karşılamayı reddedebilir. Garantimizin ve/veya tüketici haklarının kapsamadığı hasarlar ve/veya kusurlar ve/veya garantimizin kapsamına girmeyen ürün hasarları ve/veya kusurları anlaşılın ücret karşılığında giderilebilir.
- Oto koltuğu bir kazaya karışmışsa yenisiyle değiştirin. Bunun için şunlara ihtiyacınız olacak: kazayla ilgili polis raporu, kaza sonrasında çekilen oto koltuğunun görüldüğü fotoğraf veya bununla ilgili polis bildirimini, satın alma kanıtı, araç koltuğunun tazminat kapsamına girmediği sigorta şirketinin onayı, garanti kartı ve kaza sonrası koltuğu bize göndermeniz gerekecektir.

**Tüketici hakları**

- Tüketici, ülkeden ülkeye farklılık gösterebilen, ilgili mevzuata uygun haklara sahiptir. İşbu garanti, ilgili ulusal mevzuata tabi tüketici haklarını etkilemez.
- İşbu garanti Polonya'da tescilli olan Ł.KARWALA şirketi tarafından hazırlanmıştır.

Şirket adresi:

Szarlejka,

ul. Łukaszewicza 172

42-130 Wreczyca Wielka, Polska

(1) Kaldırılan veya değiştirilen etiketleri veya kimlik numaraları olan satın alınan ürünler üretici tarafından kabul edilemez. Bu tür ürünlerin orijinalliğinin tespit edilememesi nedeniyle, garanti kapsamında değildir.

---





## Інструкція з експлуатації автокрісла Avionaut® Cosmo™

### Увага!

Не слід читати дану інструкцію поспіхом. Потрібно уважно з нею ознайомитися, зберегти на майбутнє та завжди тримати під рукою. У разі виникнення сумнівів зв'яжіться з нами. Подорожуйте безпечно і серйозно трактуйте кожну поїздуку. Навіть, якщо потрібно проїхати машиною лише кілька кварталів.

Ми рекомендуємо дотримуватися інструкцій з автомобільним сидінням протягом його життєвого періоду.



### Попередження:

Категорично заборонено модифікувати автокрісла Avionaut Cosmo, оскільки це може вплинути на безпеку дитини під час використання автокрісла.



### Попередження:

Категорично заборонено встановлювати автокрісло Avionaut Cosmo на підвищенні, наприклад, на столі або стільці.



### Попередження:

Ніколи не встановлюйте дитяче крісло Avionaut Cosmo спиною до напрямку руху на місцях, де встановлено активну подушку безпеки.



### Увага:

Автокрісло Avionaut Cosmo потрібно встановлювати в автомобілі виключно проти ходу руху.



### Попередження:

Для отримання додаткової інформації, будь ласка, зверніться до посібника виробника автомобіля.

- A Ручка для перенесення
- B Кнопка для від'єднання автокрісла від дитячого візка
- C Вставка
- D Оббивка
- E Ремінь для регулювання довжини ременів автокрісла
- F Ремінь між ніг із захисною накладкою

- G** Замок ременів автокрісла
- H** Плечові ремені автокрісла
- I** Плечові ремені автокрісла із захисними накладками
- J** Гак для протягування стегової частини ременя безпеки автомобіля
- K** Кріплення до бази
- L** Кнопка регулювання положення ручки для перенесення
- M** Підголівник
- N** Сонцезахисний дашок
- O** Застібка ISOFIX для кріплення бази
- P** Кнопка для від'єднання роз'єму ISOFIX
- R** Важіль для розблокування автокрісла
- S** Регульована ніжка
- T** Механізми кріплення автокрісла
- U** Гак для протягування плечової частини ременя безпеки автомобіля
- V** Задня балка
- W** Кріплення дашка

- Перед придбанням кожне автокрісло необхідно спробувати встановити в машині, щоб перевірити, чи воно пасує і може правильно використовуватися в даній моделі автомобіля. Підбір моделі автокрісла для конкретного типу автомобіля є одним з найважливіших критеріїв безпеки. Допомога продавця під час першого встановлення автокрісла також гарантує, що установка буде повністю правильною.
- Необхідно пам'ятати, що батьки завжди відповідають за безпеку дитини під час поїздки автомобілем.
- Категорично заборонено залишати дитину без нагляду в автомобілі та поза ним.
- Категорично заборонено тримати дитину на колінах під час руху.
- Найбезпечнішим місцем для дитини під час поїздки є заднє сидіння автомобіля.
- Перед кожною поїздкою потрібно переконатися, що ремені безпеки не пошкоджені і не перекручені.
- Коли автокрісло встановлене, спинка заднього сидіння повинна бути зафіксована і не повинна рухатись.

- Перед кожною поїздкою потрібно переконатися, що автокрісло Avionaut Cosmo не защемлене дверима, і йому не загрожує переміщення багажу або спинки сидіння.
  - Перевірити, що весь багаж у автомобілі надійно закріплений.
  - Не використовувати автокрісла Avionaut Cosmo без оббивки, оскільки вона є частиною системи, що запевняє безпеку дитини.
  - Під час тривалих поїздок потрібно робити перерви. Ваша дитина теж потребує руху.
  - Завжди слід накривати автокрісло, якщо автомобіль залишається на автостоянці під сонячними проміннями. Оббивка, металеві та пластикові деталі можуть сильно нагрітися і обпекти дитину.
  - Завжди фіксуйте дитину в автокріслі за допомогою ременів автокрісла, навіть якщо автокрісло використовується поза автомобілем.
  - Необхідно переконатися, що ремені автокрісла відповідно застібнуті, щоб забезпечити правильне положення дитини в автокріслі.
  - Ми не рекомендуємо купувати вживані дитячі автокрісла, – ніколи не можна бути впевненим в їхній історії. Однак, якщо ви все ж вирішили придбати вживане автокрісло, вибирайте таке, чю історію використання ви знаєте.
  - Не використовуйте автокрісло Cosmo більше 10 років.
  - Якщо автокрісло побувало в автомобільній аварії, його необхідно замінити.
  - Заборонено здійснювати будь-які модифікації автокрісла. Вони можуть призвести до часткової або повної втрати безпеки виробу.
  - Автокрісло в автомобілі завжди повинно бути закріплене, навіть якщо ви не подорожуєте з дитиною.
  - Виробник враховує той факт, що автокрісло може залишити вм'ятини в оббивці сидіння автомобіля. Це неминуче з огляду на необхідність щільного прилягання автокрісла до сидіння. Виробник не несе відповідальності за будь-які спричинені цим пошкодження.
  - Необхідно переконатися, що ремені надійно застібнуті і забезпечують правильне положення дитини в автокріслі.
  - Ремені автокрісла, які утримують дитину, не можуть використовуватися без захисних накладок.
-

- Слід переконатися, що між ременями автокрісла та дитиною можна вставити не більше одного пальця (1 см). Якщо ця відстань є більшою, ремені автокрісла потрібно підтягнути.
- Їх потрібно відрегулювати так, щоб ремені автокрісла по висоті перебували паралельно на рівні плечей дитини. **УВАГА:** Кожна дитина має різну будову – потрібно регулярно перевіряти положення ременів відносно плечей. Це необхідно для запевнення безпеки дитини у автокріслі.
- Якщо потрібно захистити дитину від сонця, слід встановити та розкласти сонцезахисний дашок. Дашок є частиною автокрісла
- Автокрісло Avionaut Cosmo призначене для дітей ростом від 40 см до 87 см і вагою до 13 кг.
- Під час встановлення автокрісла Avionaut Cosmo потрібно використовувати сидіння розташоване за ходом руху і оснащене триточковим ременем безпеки. Цей ремінь повинен бути натягнутий і проходити через усі точки автокрісла, позначені зеленим кольором. Вказівки щодо правильної установки містяться у даній інструкції та на наклейці Cosmo, розташованій на боці автокрісла,
- Слід використовувати лише сидіння, встановлені за ходом руху, оснащені триточковими ременями безпеки згідно зі стандартом ECE R16,
- Перевірте правильність встановлення дитячого крісла. Якщо один із маркерів червоний, установку сидіння слід виправити та повторити тест. Продовжуйте робити це, доки не побачите два зелені маркери.
- Рекомендується, щоб будь-які ремені, що тримають утримувальне пристрій на транспортному засобі, були щільно затягнуті, щоб будь-яка опорна ніжка торкалася підлоги автомобіля, щоб будь-які ремені або ударні щитки, що утримують дитину, були відрегульовані відповідно до тіла дитини, і щоб лямки не повинні бути перекручені

#### **Технічне обслуговування та гігієна**

1. Оббивку автокрісла Avionaut Cosmo можна прати у пральній машині при температурі до 30°C.
2. Інші елементи автокрісла можна мити водою з милом, використовуючи м'яку губку.
3. Автокрісло потрібно утримувати у чистоті. Не використовувати зволожуючих засобів та агресивних засобів для чищення.

4. Для рухомих елементів та інших деталей автокрісла також заборонено використовувати мастильні матеріали, агресивні хімікати і зволожуючі засоби.

#### **Захист довкілля**

- Пластикові елементи упаковки потрібно тримати в недоступному для дитини місці, щоб уникнути ризику задусання.
- Батареї живлення інформаційної панелі, встановлені в базі автокрісла, повинні відповідно утилізуватись.
- З метою захисту навколишнього середовища після завершення використання автокрісла його необхідно здати на утилізацію у відповідний пункт прийому відходів згідно з чинними місцевими нормами.

#### **Запитання**

Якщо у вас виникли питання, будь ласка, зверніться до свого продавця або авторизованого дистриб'ютора. Підготуйте наступні дані:

- вік, ріст і вага вашої дитини,

- марка та тип автомобіля, а також положення сидіння, на якому встановлюється автокрісло Avionaut Cosmo в автомобілі.

#### **Гарантія**

- На автокрісло Avionaut Cosmo надається 24-місячна гарантія.
- Ми гарантуємо, що продукт виготовлений відповідно до актуальних вимог європейських стандартів безпеки та якості, а також відсутність на момент придбання виробу виробничих і матеріальних дефектів.
- Гарантія діє в країні придбання та виконується авторизованим дистриб'ютором.
- Гарантія охоплює всі виробничі дефекти в матеріалах та виконанні, за умови, що виріб використовується згідно з інструкцією з експлуатації, у нормальних умовах, першим кінцевим користувачем, протягом 24 місяців з дати придбання. Avionaut бере на себе відповідальність за ремонт або заміну дефектного виробу, однак, рішення щодо способу усунення дефекту та розгляд заявки приймає гарант.
- Гарантія не поширюється на пошкодження, спричинені щоденною експлуатацією, наприклад,

знос тканини, природна втрата кольору та погіршення якості матеріалів в результаті нормального старіння виробу.

- Гарантія також не поширюється на дефекти, спричинені випадковим пошкодженням, недотриманням інструкції з експлуатації, неправильним використанням, пошкодженнями внаслідок недбалості, дії вогню, контакту з рідиною або внаслідок інших зовнішніх причин.
- При поданні рекламачії автокрісло Avionaut Cosmo повинно мати всі етикетки або ідентифікаційний номер, технічне обслуговування автокрісла повинен виконувати лише уповноважений працівник.

#### **Хочете подати рекламачію?**

- Хочете подати рекламачію? При виявленні дефекту і намірі подати рекламачію, потрібно звернутися до продавця, у якого було придбано автокрісло Avionaut Cosmo. При поданні рекламачії необхідно надати документ, що підтверджує покупку, яка була здійснена протягом 24 місяців до дати подачі заявкк.
- Якщо виріб необхідно відправити до сервісного центру, його слід передати дистриб'ютору або

продавцю. Також потрібно узгодити спосіб доставки та її вартість, оскільки за відсутності такого узгодження гарант може відмовитися від покриття витрат на доставку. Пошкодження та/або дефекти, на які не поширюється наша гарантія або права споживачів, та/або пошкодження, та/або дефекти продукту, не охоплені нашою гарантією, можуть бути усунені за оплату.

- Ви можете замінити автокрісло на нове, якщо воно побувало в автомобільній аварії. Для цього вам будуть потрібні: довідка з поліції про аварію, фото з місця аварії з автокріслом або інформація від поліції про такий факт, документ, що підтверджує покупку, підтвердження страховика про те, що автокрісло не охоплюється компенсаційною виплатою, гарантійний талон. Аварійне автокрісло потрібно надіслати нам.

#### **Права споживачів**

- Споживач має права, визначені відповідним законодавством, яке може відрізнятисл в різних країнах. Дана гарантія не впливає на права споживачів, встановлені відповідним національним законодавством.
-

- Ця гарантія надана компанією Ł.KARWALA, зареєстрованою в Польщі.

Адреса компанії:

Szarlejka,

ul. Łukaszewicza 172

42-130 Wręczyca Wielka, Polska

(1) Придбані продукти з видаленими або зміненими етикетками чи ідентифікаційними номерами вважаються неавторизованими. Оскільки автентичність таких виробів не може бути визначена, гарантія на них не поширюється.

---

# GUARANTEE CARD

NO	START DATE OF	RANGE OF REPAIR	DATE OF COMPLETION	SIGN

.....  
SELLING DATE

.....  
SHOP STAMP



**ADRESS:**

**Szarlejka, ul. Łukaszewicza 172  
42-130 Wręczyca Wielka  
POLAND**

**Telefon: +48 34 317 66 10**

**Fax: +48 34 317 66 95**

**E-mail: [avionaut@avionaut.com](mailto:avionaut@avionaut.com)**

**[www.avionaut.com](http://www.avionaut.com)**