

## AeroFIX RWF 2.0 C

67 cm - 105 cm / max. 17,5 kg



- Инструкција за употреба & Гаранција
- Návod k obsluze & Záruka
- Bedienungsanleitung & Garantie
- Betjeningsvejledning & Garanti
- Οδηγίες χρήσης & Εγγύηση
- User's manual & Warranty
- Instrucciones de uso y Garantía
- Kasutusjuhend ja garantiitingimused
- Käyttöohjeet ja takuu
- Manuel d'utilisation & Garantie
- ירחא & הכרדה תרבות
- Upute za uporabu i jamstvo
- Használati útmutató és Garancia

- Istruzioni d'uso e Garanzia
- Naudojimo instrukcija ir garantija
- Lietošanas pamācība & garantija
- Bruksanvisning og garanti
- Instrukcja obsługi & Gwarancja
- Manual de instruções & Garantia
- Instrucțiuni de utilizare & Garanție
- Руководство по эксплуатации & Гарантия
- Bruksanvisning och garanti
- Návod na obsluhu & Záruka
- Navodila za uporabo in Garancija
- Kullanım Kılavuzu ve Garanti
- Інструкція з експлуатації та гарантія



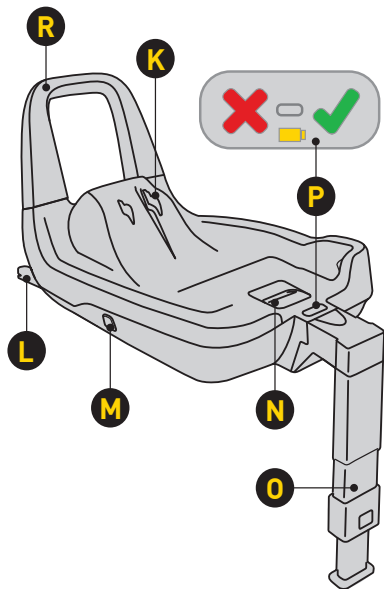
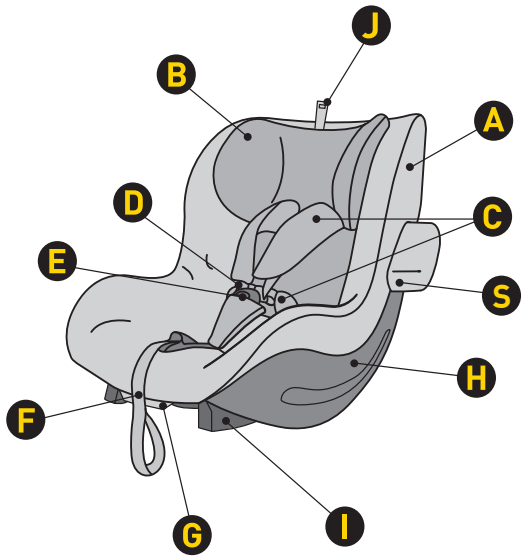

# index



8



19



22

BG	26	EST	71	LT	113	SE	157
CZ	33	FI	77	LV	119	SK	163
DE	39	FR	83	NO	125	SL	169
DK	46	HEB	90	PL	131	TUR	175
ELL	52	HR	95	PT	137	UA	181
EN	59	HU	101	RO	143		
ES	65	IT	107	RU	150		

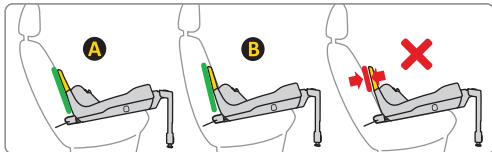
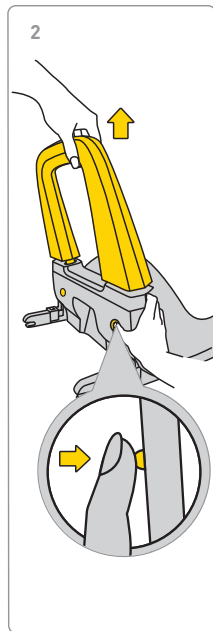
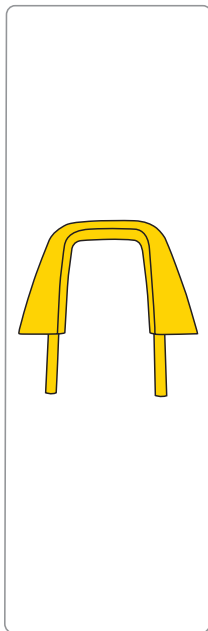
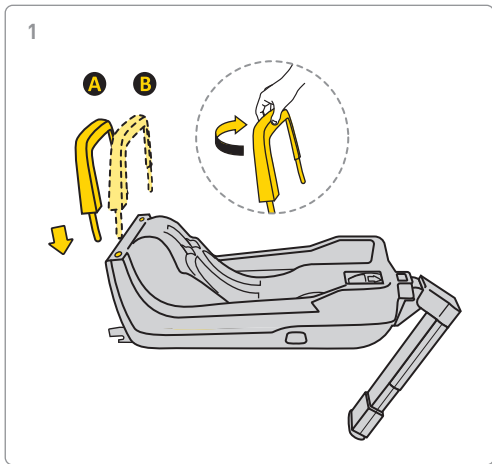





3

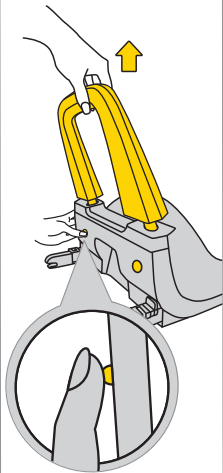

4

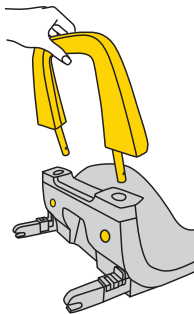

5

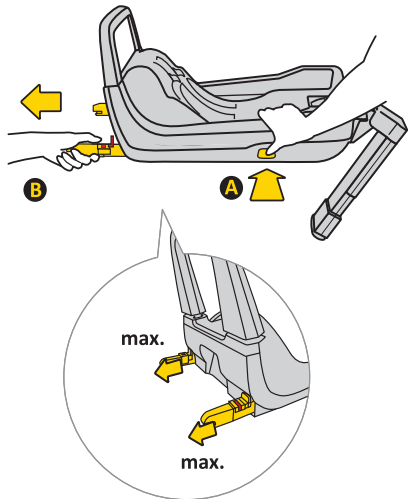

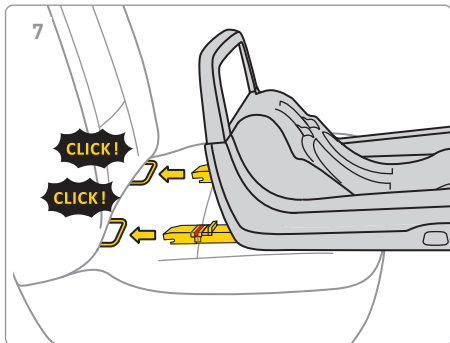
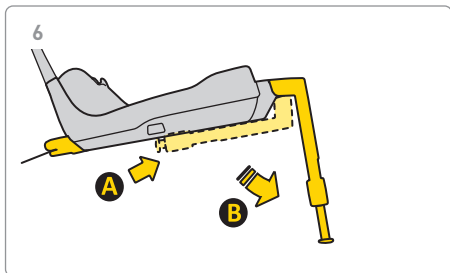



9

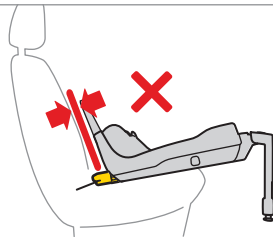
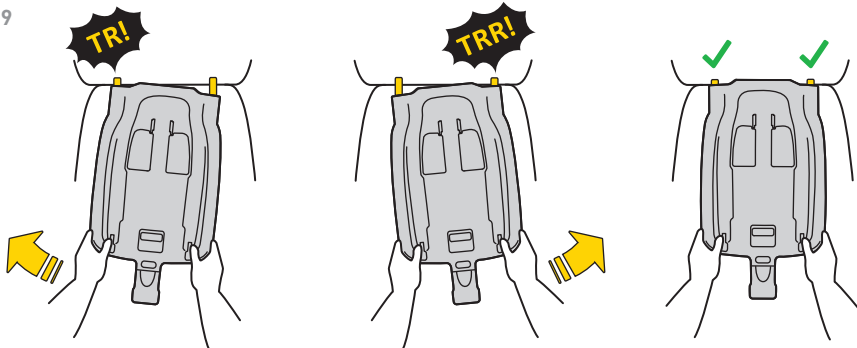

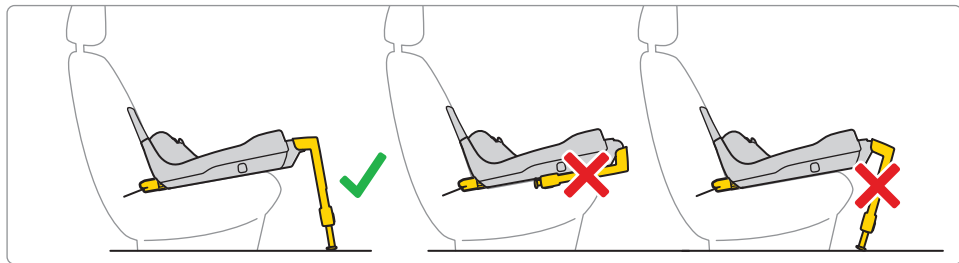
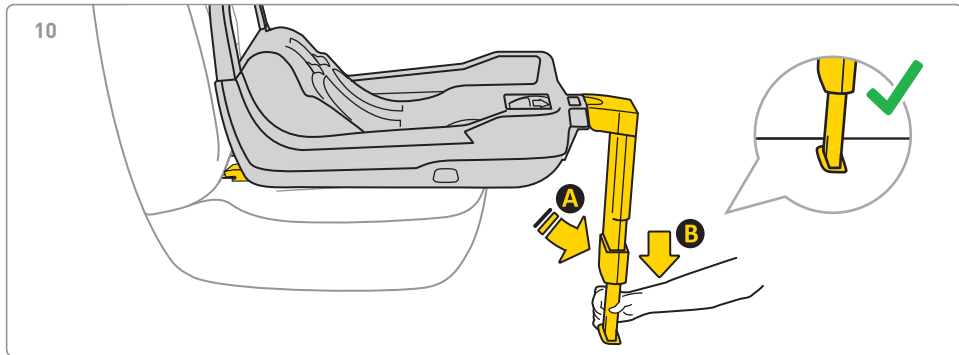

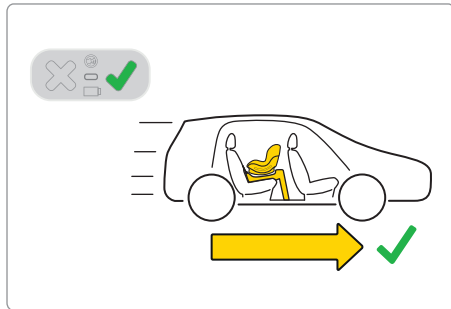
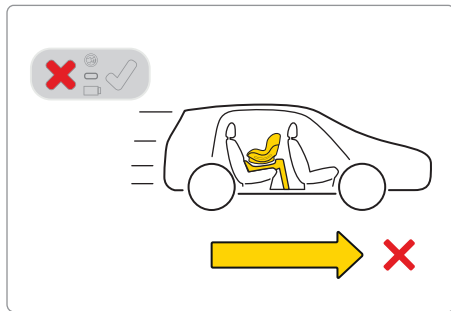
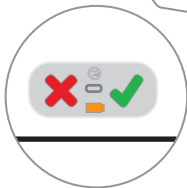
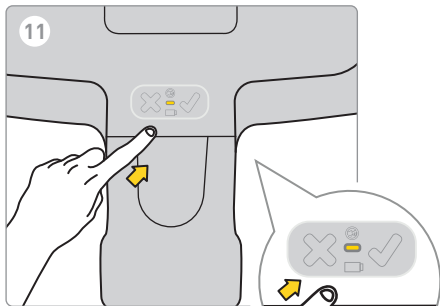



12

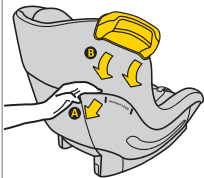

13

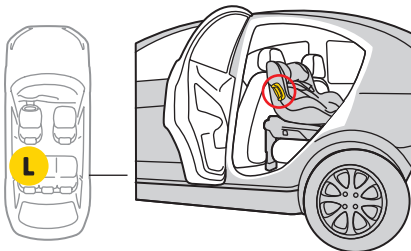
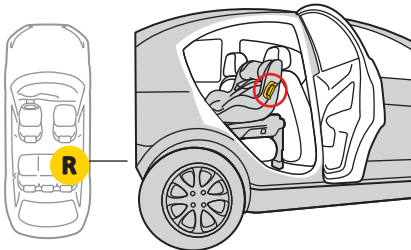



14



15

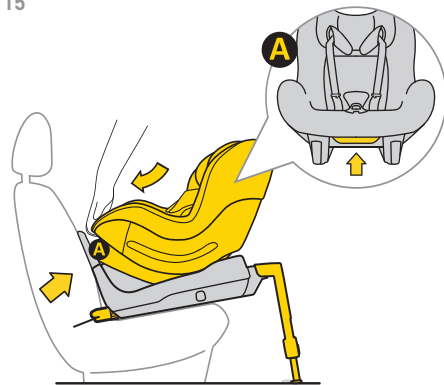



16

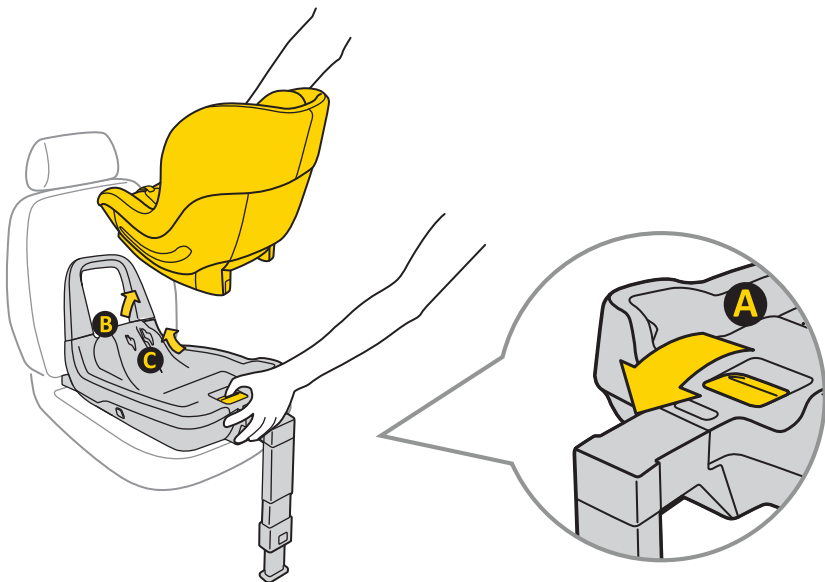



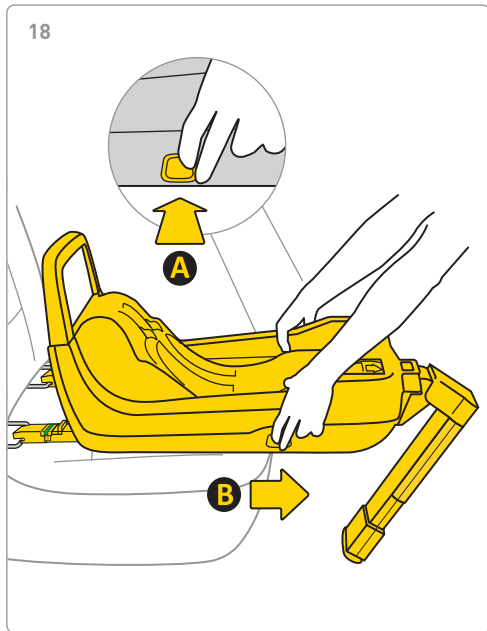
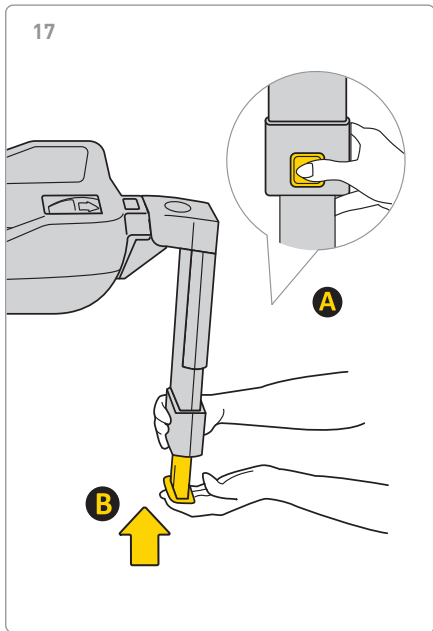

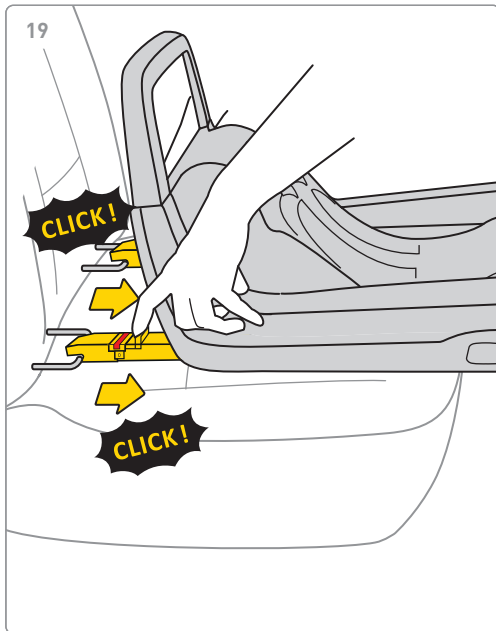

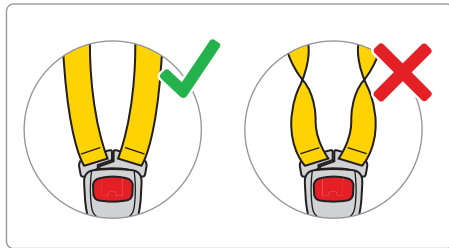
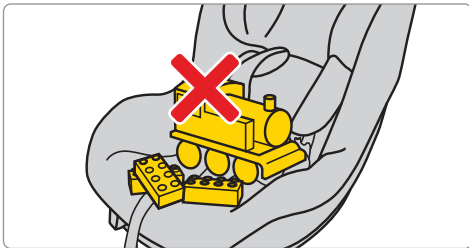
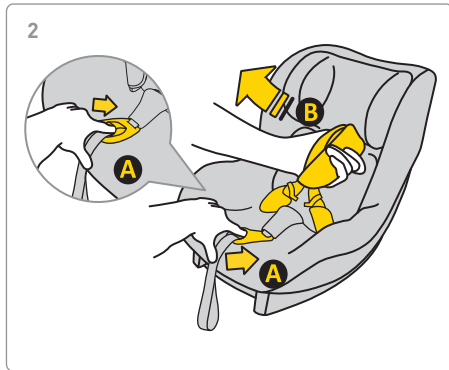
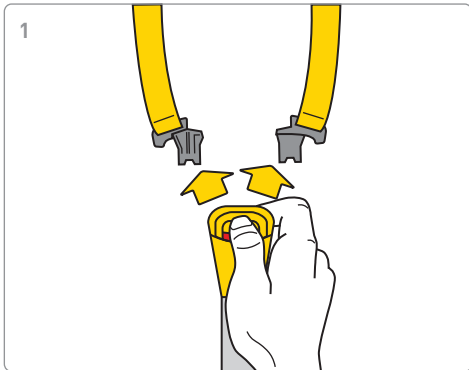



3

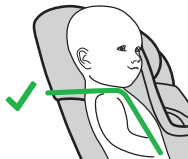
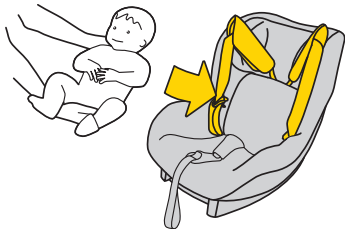

4

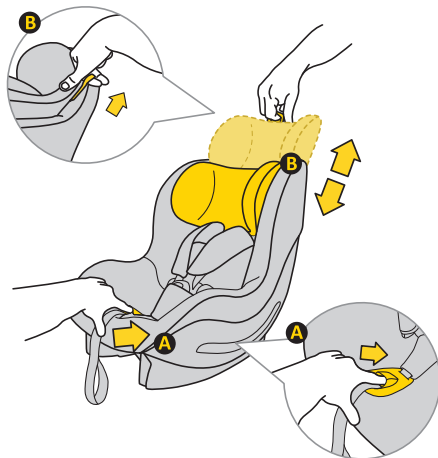

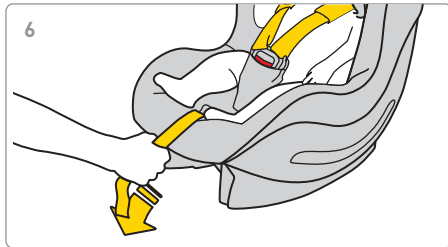
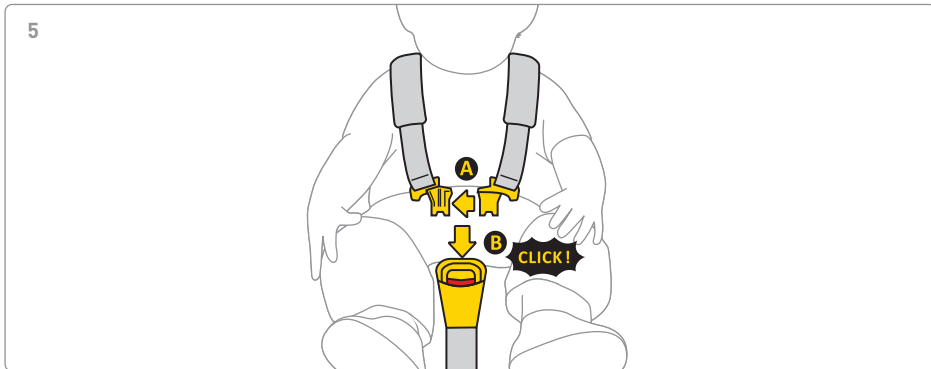

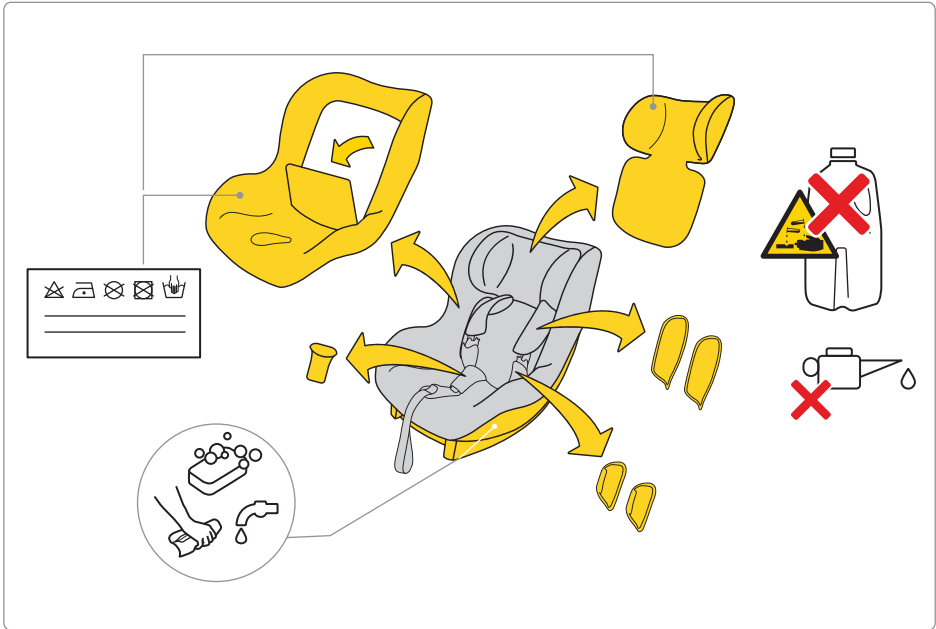

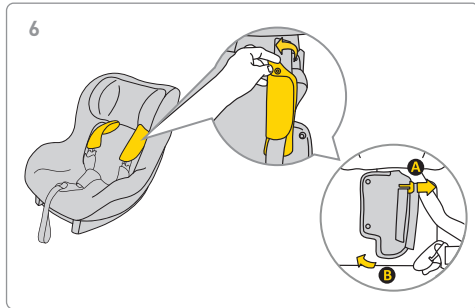
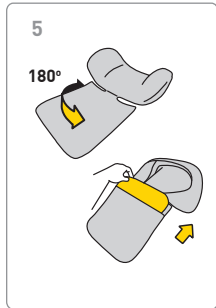
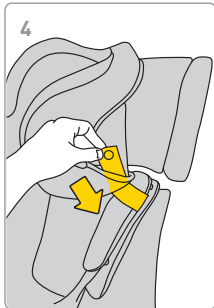
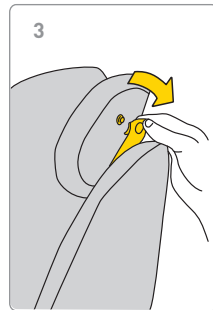
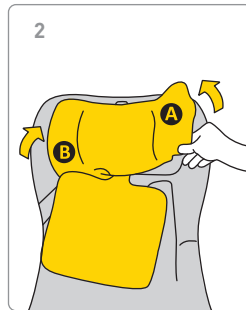
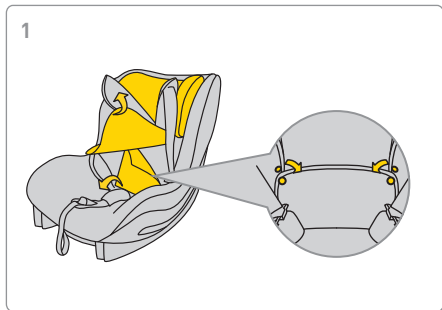



7

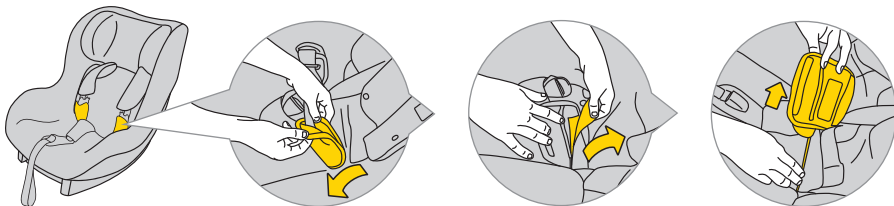

8

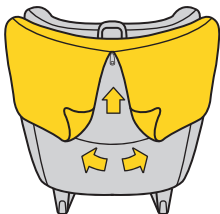

9

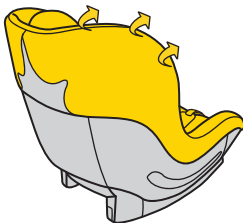

10

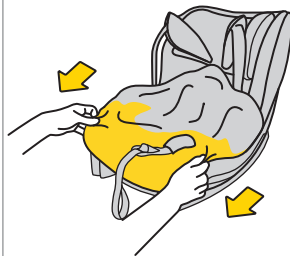



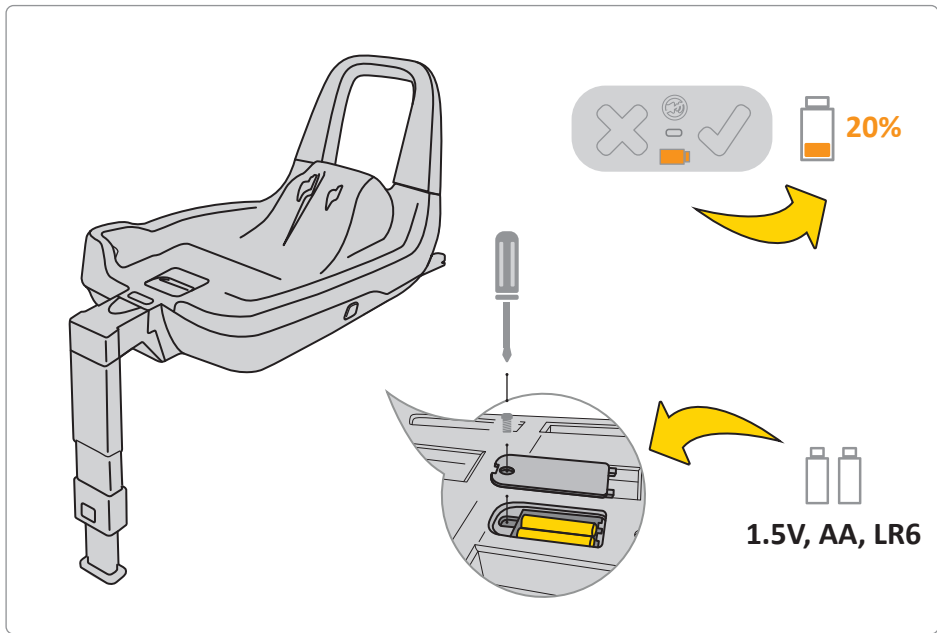

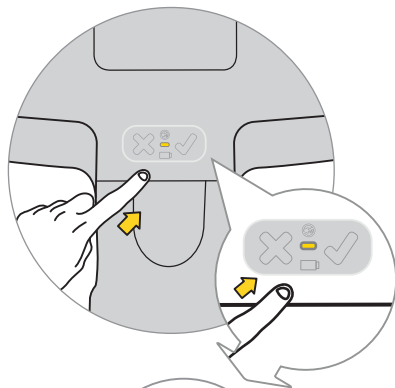
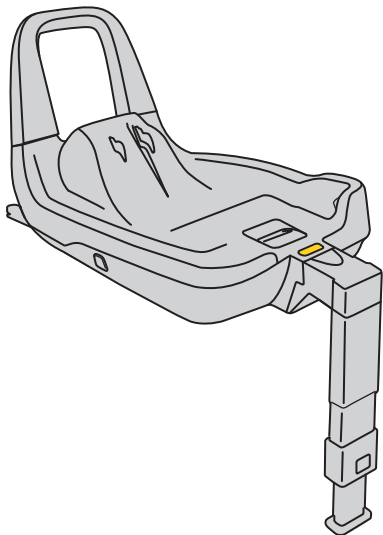



## Инструкция за употреба на детско столче Avionaut® AeroFIX RWF 2.0 C™

### Важно!

Не бързайте, докато четете тази инструкция. Прочетете я внимателно, запазете я за напред и винаги я дръжте под ръка. Ако имате някакви съмнения, моля свържете се с нас. Пътувайте безопасно и към всяко пътуване се отнасяйте със съответната сериозност. Дори ако целта на пътуването е само на няколко пресечки.

Препоръчваме инструкциите да се съхраняват със столчето за кола през неговия жизнен период.

### Предупреждение:

По никакъв начин не променяйте автомобилното столче AeroFIX RWF 2.0 C, тъй като това може да повлияе на безопасността по време на употребата му от детето.

### Предупреждение:

Никога не поставяйте столчето AeroFIX RWF 2.0 C нависоко, напр. на маса или стол.

### Предупреждение:

Никога не монтирайте детската предпазна седалка AeroFIX RWF 2.0 C, обърната назад към посоката на шофиране в предната пътническа седалка с активен въздушен възглавник.

### Предупреждение:

Никога не монтирайте детската предпазна седалка AeroFIX RWF 2.0 C, обърната назад към посоката на шофиране в предната пътническа седалка с активен въздушен възглавник.

### Предупреждение:

За повече информация, моля, вижте наръчника на производителя на превозното средство.

---

- A** Тапицерия
- B** Облегалката за глава
- C** Протектори за колани
- D** Раменни колани на седалката
- E** Заклучване на колан за сбруя
- F** Колан за регулиране на дължината на коланите
- G** Лост за регулиране на ъгъла на наклон на седалката
- H** Черупка на седалката
- I** Базов монтаж
- J** Регулиране на височината на облегалката
- K** Механизми за закрепване на седалката
- L** ISOFIX основен улов на закрепване
- M** Бутон за издърпване на ISOFIX конектора
- N** Лост за освобождаване на детска седалка
- O** Регулируем крак
- P** Контролен панел
- R** Рамка против завъртане
- S** броня

### **Безопасност, употреба и пътуване**

- Преди да направите покупка, препоръчваме подробно да монтирате избрания продукт в автомобила, за да проверите, дали даденият

модел може да бъде правилно инсталиран и използван. Съответствието на модела автомобилно столче към типа автомобил е един от най-важните критерии за безопасност. Помощта на продавача по време на първия монтаж също гарантира, че инсталацията ще бъде напълно изправна.

- Не забравяйте, че родителите винаги носят изключителна отговорност за безопасността на тяхното дете по време на пътуване.
- Никога не оставяйте детето без надзор в столчето, независимо дали е в колата или извън нея!
- Никога не дръжте детето в скута си, докато автомобилът се движи.
- Преди всяко пътуване се уверете, че предпазните колани не са повредени или усукани.
- Когато детската предпазна седалка е монтирана, облегалката на задната седалка трябва да бъде заключена и не може да се движи.
- Преди всяко пътуване се уверете, че детската предпазна седалка AeroFIX RWF 2.0 C не е била прикована във вратата или изложена

на движението на багажа или облегалката на седалката.

- Уверете се, че целият багаж в колата е здраво закрепен.
  - Не използвайте детската предпазна седалка AeroFIX RWF 2.0 C без тапицерия, тъй като тя е част от системата за безопасност на детето.
  - Направете кратки почивки по време на по-дълги пътувания. Вашето дете също се нуждае от движение.
  - Винаги покривайте детската седалка, когато оставяте автомобила паркиран на слънчево място. Тапицерията, както и металните и пластмасовите части могат да се нагряят изключително много и да изгорят вашето дете.
  - Не препоръчваме да купувате употребявани детски предпазни седалки - никога не можете да сте сигурни в тяхната история.
  - Винаги закрепете детето на предпазната седалка, като закопчавате детето с коланите, също когато използвате предпазната седалка извън колата.
  - Уверете се, че коланите на коланите са правилно закрепени, така че детето да е правилно поставено в седалката.
- Ако обаче решите да купите употребявана детска предпазна седалка, изберете такава, чиято история на употреба е известна.
  - Не използвайте детската предпазна седалка AeroFIX RWF 2.0 C повече от 10 години.
  - Сменете предпазната седалка на вашето дете, ако е участвала в произшествие.
  - Не правете никакви модификации на детската предпазна седалка. Те могат да причинят частична или пълна загуба на безопасността на продукта.
  - Предпазната детска седалка винаги трябва да е закрепена в колата, дори ако в нея не се пренася дете.
  - Производителят взема предвид факта, че детската предпазна седалка може да остави вдлъбнатини в тапицерията на седалката на автомобила. Това е неизбежно поради изискването за плътно прилепване на предпазната седалка. Производителят не носи отговорност за щети, причинени от това.
  - Уверете се, че коланите са правилно закрепени така, че детето да е правилно поставено в седалката.
-

- Ремъци, които държат детето, не могат да се използват без капаци,
- Към предпазната седалка за деца на AeroFIX RWF 2.0 C е прикрепена броня, която трябва да бъде поставена от страни на определеното място,
- Използвайте детската предпазна седалка AeroFIX RWF 2.0 C само с IQ основа,
- Защитната седалка за деца AeroFIX RWF 2.0 C може да бъде обърната само назад в посока на шофиране.
- Използвайте предпазната седалка за деца AeroFIX RWF 2.0 C, когато детето ви е високо между 67 см и 105 см и тежи до 17,5 кг,
- Тествайте правилната инсталация на детската предпазна седалка. Ако някой от светодиодите светне червено, коригирайте инсталацията на седалката и извършете теста отново. Правете това, докато зеленият светодиод светне,
- Уверете се, че можете да поставите максимум един пръст между сбруя и детето (1 см). Ако това разстояние е по-голямо, затегнете снопчето,
- Проверете дали облегалката е настроена на правилната височина,

- Защитната седалка за деца AeroFIX RWF 2.0 C не е предназначена за домашна употреба. Използвайте го само в кола,
- Препоръчваме редовно да проверявате дали елементите от експандиран полистирол (EPS) и енергопоглъщащи материали в облегалката за глава (EPP) не са повредени.

### **Поддръжка и хигиена**

1. Тапицерията на столчето AeroFIX RWF 2.0 C може да се пере в автоматична пералня при температура до 30° и до 600 оборота.
  2. Останалите елементи на столчето могат да се мият със сапунена вода и мека гъба.
  3. Поддържайте автомобилното столче чисто. Не използвайте овлажняващи агенти или агресивни почистващи препарати.
  4. Не третирайте движещите се части, както и другите части на автомобилното столче със смазочни материали, агресивни химически препарати и овлажняващи агенти.
-

## Околна среда

- Съхранявайте пластмасовите части на опаковката извън обсега на детето, за да се избегне рискът от задушаване.
- Захранващите батерии на информационния панел, който е разположен в основата на автомобилното столче трябва да бъдат утилизирани по подходящ начин.
- С оглед на защита на околната среда, след износване на автомобилното столче препоръчваме да го предадете в съответното предприятие за управление на отпадъците в съответствие с приложимите местни разпоредби.

## Въпроси

Ако имате някакви въпроси, обадете се на Вашия продавач или оторизиран дистрибутор.

Подгответе следната информация:

- възраст, ръст и тегло на Вашето дете,
- марка и тип на автомобила и позиция на седалката, върху която ще бъде монтирано автомобилното столче AeroFIX RWF 2.0 C.

## Гаранция

- Автомобилното столче AeroFIX RWF 2.0 C е обхванато от 24-месечна гаранция.
- Уверяваме Ви, че продуктът е произведен в съответствие с актуалните изисквания на европейските стандарти за безопасност и качество, и че в момента на покупката продуктът няма производствени и материални дефекти.
- Гаранцията е валидна в страната на покупката и се реализира от оторизирания дистрибутор.
- Гаранцията обхваща всички производствени дефекти по отношение на материали и изработка, при условие че продуктът се експлоатира в съответствие с инструкцията за употреба, при нормални условия, от първи краен потребител и за период от 24 месеца от датата на покупката. Фирма Avionaut е отговорна за извършването на ремонт или замяна на дефектен продукт, но за избора на начина на отстраняване на дефекти и разглеждането на рекламацията решава гарантът.
- Гаранцията не покрива дефекти, причинени от ежедневна употреба, като например

износването на тъканите, естествената загуба на цвят и влошаването на качеството на материалите, в резултат на нормалното стареене на продукта.

- Гаранцията също не важи в случаи на повреди на продукта, възникнали от случайни увреждания, неспазване на инструкциите за употреба, неправилна употреба, повреди в резултат на небрежност, пожар, контакт с течност или други външни причини.
- В момента на подаване на рекламацията, столчето AeroFIX RWF 2.0 C трябва да притежава всички етикети или идентификационен номер и неговата поддръжка може да бъде извършвана само от упълномощени лица.

### **Искате ли да подадете рекламация?**

- Искате да подадете рекламация? Когато забележите дефект и искате да подадете рекламация, моля, свържете се с продавача, от когото сте закупили AeroFIX RWF 2.0 C. При подаване на рекламация трябва да представите доказателство за покупка, която трябва да

бъде направена в рамките на 24 месеца преди сервизната заявка.

- Ако възникне необходимост от изпращане на продукта в сервизен център, трябва да върнете продукта на дистрибутора или продавача. Едновременно с това трябва да уговорите начина на изпращане и неговата цена, защото при липса на такава договореност, гарантът може да откаже покриването на транспортните разходи. Повреди и / или дефекти, които не са обхванати от нашата гаранция или потребителски права и / или повреди, и / или дефекти на продукта, които не са обхванати от нашата гаранция, могат да бъдат отстранени срещу предварително уговорено заплащане.
- Подменете автомобилното столче с ново, ако е участвало в автопроизшествие. За тази цел ще Ви е необходимо следното: служебна бележка от полицията за пътното произшествието, снимка от ПТП, на която се вижда столчето или информация от полицията за този факт, доказателство за покупка, потвърждение от застрахователя, че автомобилното столче не е включено в обезщетението, гаранционна



карта и да изпратите катастрофиралото столче до нас.

### **Права на потребителя**

- Потребителят има права в съответствие със съответното законодателство, което може да варира в различните страни. Тази гаранция не засяга правата на потребителите, предмет на съответното национално законодателство.
- Тази гаранция е изготвена от фирма Ł.KARWALA, регистрирана в Полша.

Адресът на фирмата е:

Ł.KARWALA  
Szarlejka,  
ul. Łukaszewicza 172  
42-130 Wręczyca Wielka, Polska

(1) Закупени продукти с отстранени или променени етикети или идентификационни номера се считат за неоторизирани. Поради факта, че автентичността на такива продукти не може да бъде установена, те не са обхванати от гаранция.

---



## Návod k použití autosedačky Avionaut® AeroFIX RWF 2.0 C™

### Důležité!

Nečtěte tento návod ve spěchu. Pozorně se s ním seznámte, ponechte si jej pro budoucí použití a mějte jej vždy při ruce. V případě pochybností nás kontaktujte. Cestujte bezpečně a při každé jízdě vozidlem se chovejte rozvážně. A to i tehdy, když je cíl jízdy vzdálený jen několik ulic.

Doporučujeme, abyste si pokyny uchovali spolu s autosedačkou po celou dobu své životnosti.

### Výstraha:

Autosedačku AeroFIX RWF 2.0 C žádným způsobem neupravujte, protože by to mohlo ovlivnit bezpečnost dítěte při jejím používání.

### Výstraha:

Nikdy neumísťujte autosedačku AeroFIX RWF 2.0 C na podstavci, např. na stole nebo židli.

### Výstraha:

Nikdy neinstalujte dětskou sedačku AeroFIX RWF 2.0 C s aktivním airbagem směrem dozadu ke směru jízdy na sedadle předního spolujezdce.

### Výstraha:

Dětskou autosedačku AeroFIX RWF 2.0 C lze instalovat do automobilu pouze směrem dozadu ke směru jízdy.

### Výstraha:

Další informace naleznete v příručce výrobce vozidla.

- A Čalounictví
- B Opěrka hlavy
- C Chrániče pásů
- D Upevněte ramenní pásy sedadla
- E Zámek bezpečnostního pásu
- F Pás pro nastavení délky pásů
- G Páka nastavení úhlu sklonu sedadla

- H Obal sedadla
- I Základní montáž
- J Nastavení výšky opěrky hlavy
- K Mechanismy pro připevnění sedadla
- L Úchytka základního příslušenství ISOFIX
- M Tlačítko pro vytažení konektoru ISOFIX
- N Uvolňovací páčka dětské sedačky
- O Nastavitelná noha
- P Kontrolní panel
- R Rám proti otáčení
- S Náravník

### **Bezpečnost, používání a cesta**

- Před nákupem je třeba každou autosedačku vyzkoušet ve vozidle, pro kontrolu, zda je možné ji namontovat a používat odpovídajícím způsobem v konkrétním modelu. Volba vhodného modelu autosedačky podle typu automobilu je jedno z nejdůležitějších bezpečnostních kritérií. Asistence prodavače při prvním namontování také zaručuje, že bude sedačka namontovaná správně.
  - Pamatujte, že za bezpečnost dítěte v průběhu jízdy vozidlem vždy zodpovídají rodiče.
  - Nikdy nenechávejte dítě v autosedačce bez dohledu, ani ve vozidle, ani mimo něj.
  - Nikdy nedržte dítě na klíně, když je vůz v pohybu.
  - Nejbezpečnějším místem pro vaše dítě při cestování je zadní sedadlo automobilu.
  - Před každou jízdou se ujistěte, že bezpečnostní pásy nejsou poškozené nebo zkroucené.
  - Po instalaci dětské sedačky musí být opěradlo zadních sedadel zajištěno a nesmí se pohybovat.
  - Před každou jízdou se ujistěte, že dětská autosedačka AeroFIX RWF 2.0 C nebyla sevřena ve dveřích nebo vystavena pohybu zavazadel nebo opěradla sedadla.
  - Ujistěte se, že všechna zavazadla v autě jsou správně připevněna.
  - Nepoužívejte dětskou sedačku AeroFIX RWF 2.0 C bez čalounění, protože je součástí dětského bezpečnostního systému.
  - Dělejte krátké přestávky během delších cest. Vaše dítě potřebuje také pohyb.
  - Dětskou sedačku zakrývejte vždy, když necháte vůz zaparkovaný na slunném místě. Čalounění, stejně jako kovové a plastové části, se mohou velmi zahřát a spálit vaše dítě.
-

- Vždy zajistěte dítě v bezpečnostní sedačce upevněním dítěte pomocí bezpečnostních pásů, a to i při použití bezpečnostní sedačky mimo vozidlo.
  - Ujistěte se, že jsou bezpečnostní pásy správně připevněny, aby bylo dítě správně usazeno v sedadle.
  - Nedoporučujeme kupovat použité dětské sedačky - nikdy si nemůžete být jisti jejich historií.
  - Nepoužívejte dětskou sedačku AeroFIX RWF 2.0 C déle než 10 let.
  - Pokud došlo k nehodě, vyměňte dětskou sedačku.
  - Na dětské sedačce neprovádějte žádné změny. Mohou způsobit částečnou nebo úplnou ztrátu bezpečnosti produktu.
  - Dětská sedačka musí být ve vozidle vždy zajištěna, i když v ní není žádné dítě.
  - Výrobce bere v úvahu skutečnost, že dětská autosedačka může nechat prohlubně v čalounění sedadla vozidla. To je nevyhnutelné z důvodu požadavku těsného namontování bezpečnostního sedadla. Výrobce nezodpovídá za škody způsobené tímto.
  - Ujistěte se, že jsou řemeny správně připevněny, aby bylo dítě správně usazeno v sedadle.
  - Popruhy, které drží dítě, nelze použít bez krytů,
  - K dětské sedačce AeroFIX RWF 2.0 C je připevněn nárazník, který by měl být umístěn na boku na určeném místě,
  - Dětskou sedačku AeroFIX RWF 2.0 C používejte pouze se základnou IQ,
  - Používejte dětskou sedačku AeroFIX RWF 2.0 C, když je vaše dítě mezi 67 cm a 105 cm a váží až 17,5 kg,
  - Otestujte správnou instalaci dětské sedačky. Pokud se jedna z LED rozsvítí červeně, opravte instalaci sedadla a znovu proveďte test. Udělejte to, dokud se nerozsvítí zelená LED,
  - Ujistěte se, že mezi postroj a dítě můžete umístit maximálně jeden prst (1 cm). Pokud je tato vzdálenost větší, utáhněte kabelový svazek,
  - Zkontrolujte, zda je opěrka hlavy nastavena na správnou výšku,
  - Dětská autosedačka AeroFIX RWF 2.0 C není určena pro domácí použití. Používejte jej pouze v autě,
  - Doporučujeme pravidelně kontrolovat, zda nedošlo k poškození prvků vyrobených z expandovaného polystyrenu (EPS) a materiálů pohlcujících energii v opěrce hlavy (EPP).
-

- Dětskou sedačku AeroFIX RWF 2.0 C lze otáčet pouze dozadu ve směru jízdy.

## Údržba a čištění

1. Čalounění autosedačky AeroFIX RWF 2.0 C lze prát v pračce při teplotě do 30°C a odstředovat při 600 otáčkách.
2. Ostatní prvky autosedačky lze mýt měkkou houbou s použitím vody s mýdlem.
3. Udržujte svoji autosedačku v čistotě. Nepoužívejte zvlhčující přípravky ani agresivní čisticí přípravky.
4. Na pohyblivé součásti, ani na jiné části autosedačky nepoužívejte oleje, agresivní chemikálie ani zvlhčující přípravky.

## Životní prostředí

- Plastové části obalu skladujte mimo dosah dětí, abyste se vyhnuli riziku udušení.
- Baterie napájející informační panel umístěný v základně autosedačky je třeba likvidovat příslušným způsobem.
- S ohledem na ochranu životního prostředí je třeba vyřazenou autosedačku likvidovat v příslušném

podniku zabývajícím se odpady, v souladu s místními předpisy.

## Otázky

S jakýmikoliv dotazy se obraťte na Vašeho prodejce nebo autorizovaného prodejce. Připravte si následující informace:

- věk, výška a hmotnost Vašeho dítěte,
- Značka a typ vozidla a poloha sezení, ve které instalujete autosedačku AeroFIX RWF 2.0 C v automobilu.

## Záruka

- Na autosedačku AeroFIX RWF 2.0 C se vztahuje záruka 24 měsíců.
- Tímto potvrzujeme, že výrobek byl vyrobený v souladu s platnými požadavky evropských norem v oblasti bezpečnosti a kvality, a také, že v okamžiku nákupu je výrobek bez výrobních a materiálových vad.
- Záruka je platná v zemi nákupu a realizovaná autorizovaným dodavatelem.
- Záruka se vztahuje na veškeré výrobní vady v oblasti materiálů a práce, pod podmínkou, že se výrobek používá v souladu s návodem

k obsluze, v běžných podmínkách, prvním koncovým uživatelem a v době 24 měsíců od data nákupu. Avionaut přebírá odpovědnost za opravu nebo výměnu vadného výrobku, ale o způsobu odstranění vady a o vyřízení reklamace rozhoduje po AeroFIX RWF 2.0 C tovatel záruky.

- Záruka se nevztahuje na poškození způsobená každodenním používáním, jako je opotřebení tkaniny, ani na přirozenou ztrátu barvy a zhoršení kvality materiálů, způsobené běžným stárnutím výrobku.
- Záruka neplatí ani v případě poškození výrobku v důsledku náhodného zničení, nedodržování návodu k obsluze, nevhodného používání, škody způsobené nedbalostí, způsobené ohněm, kontaktem s tekutinou nebo jinými vnějšími příčinami.
- V okamžiku nahlášení reklamace, musí mít autosedačka AeroFIX RWF 2.0 C všechny štítky nebo identifikační číslo a její servis může provádět výhradně k tomuto oprávněna osoba.

### **Chcete nahlásit reklamaci?**

- Chcete nahlásit reklamaci? Pokud zjistíte vadu a chcete nahlásit reklamaci, obraťte se na

prodavače, u kterého jste koupil AeroFIX RWF 2.0 C V okamžiku hlášení reklamace předložte doklad o nákupu, a to z období minimálně 24 měsíců předcházejících nahlášení reklamace.

- Pokud bude třeba výrobek poslat do servisu, předejte jej dodavateli nebo prodejci. Současně je nutné dohodnout způsob zásilky a její náklady, protože, pokud toto není sjednáno, může ručitel odmítnout uhrazení nákladů zásilky. Poškození a/nebo vady, na které se naše záruka nevztahuje nebo práva spotřebitele a/nebo poškození a/nebo vady výrobku, na které se naše záruka nevztahuje, lze odstranit za dohodnutý poplatek.
- Pokud se vaše autosedačka zúčastnila nehody, vyměňte ji za novou. Autosedačku po nehodě nám pošlete spolu se záznamem policie o nehodě, snímkem z nehody s viditelnou autosedačkou nebo policejní informací o této události, dokladem o nákupu, potvrzením pojišťovny, že autosedačka nebyla zahrnutá do odškodnění a záručním listem.

### **Práva spotřebitele**

- Práva spotřebitele určuje příslušná legislativní úprava, která se může lišit, v závislosti na státu.
-

Tato záruka nemá vliv na práva spotřebitele vyplývající z příslušných zákonných úprav.

- Tato záruka byla připravená firmou Ł.KARWALA zaregistrovanou v Polsku.

Adresa firmy:

Ł.KARWALA

Szarlejka,

ul. Lukaszewicza 172

42-130 Wreczyca Wielka, Polska

(1) Zakoupené výrobky s odstraněnými nebo změněnými štítky nebo identifikačními čísly se považují za neautorizované. V souvislosti s tím, že autentičnost takových výrobků nelze



## Bedienungsanleitung für den Kindersitz Avionaut® AeroFIX RWF 2.0 C™

### Wichtig!

Lesen Sie dieses Handbuch in aller Ruhe durch. Machen Sie sich sorgfältig mit dem Inhalt vertraut, bewahren Sie es für die Zukunft auf und halten Sie es immer griffbereit. Im Zweifelsfall kontaktieren Sie uns bitte. Fahren Sie vorsichtig und nehmen Sie jede Fahrt mit dem Auto ernst. Auch wenn das Ziel nur wenige Straßen entfernt ist.

Wir empfehlen, das Handbuch während seiner Lebensdauer zusammen mit dem Autositz aufzubewahren.

### **Warnhinweis:**

Nehmen Sie keinerlei Veränderungen am Avionaut-Kindersitz AeroFIX RWF 2.0 C vor, da dies die Sicherheit Ihres Kindes während der Benutzung beeinträchtigen kann.

### **Warnhinweis:**

Stellen Sie den Avionaut-Kindersitz AeroFIX RWF 2.0 C niemals auf höher gelegenen Flächen ab, wie z.B. auf einem Tisch oder Stuhl.

### **Warnhinweis:**

Montieren Sie den AeroFIX RWF 2.0 C mit nach hinten gerichteten Sitz niemals auf einem Beifahrersitz mit aktivem Airbag.

### **Warnhinweis:**

Der AeroFIX RWF 2.0 C kann nur mit dem Rücken zur Fahrtrichtung im Fahrzeug installiert werden.

### **Warnhinweis:**

Weitere Informationen finden Sie im Handbuch des Fahrzeugherstellers.



- A Polsterung
- B Kopfstütze
- C Gurtpolster
- D Schultergurte des Kindersitzes
- E Gurtschloss
- F Gurt zur Einstellung der Gurtlänge
- G Hebel für die Sitzneigeverstellung
- H Sitzschale
- I Befestigung am Basis
- J Handgriff zum Einst. der Kopfstützenhöhe
- K Sitzbefestigungsmechanismen
- L ISOFIX Basisbefestigung
- M Drucktaste zum Ausschieben des ISOFIX-Anschlusses
- N Entriegelungshebel der Sitzverriegelung
- O Verstellbares Bein
- P Kontrollpanel
- R Anti-Rotations-Rahmen
- S Einem Seitenschutzelement

### **Sicherheit, Gebrauch und Reisen**

- Vor dem Kauf sollte jeder Kindersitz probehalber im Auto installiert werden, um zu testen, ob er in einem bestimmten Modell ordnungsgemäß installiert und verwendet werden kann.

Die Anpassung des Kindersitzmodells an den Fahrzeugtyp ist eines der wichtigsten Sicherheitskriterien. Die Unterstützung durch den Händler bei der Erstinstallation garantiert auch, dass die Installation vollständig korrekt erfolgt.

- Bedenken Sie stets, dass für die Sicherheit des Kindes während der Fahrt immer die Eltern verantwortlich sind.
- Lassen Sie Ihr Kind niemals unbeaufsichtigt auf dem Kindersitz, weder im Auto noch außerhalb.
- Halten Sie Ihr Kind während der Fahrt niemals auf dem Schoß.
- Der sicherste Ort für Ihr Kind auf jeder Autofahrt ist ein Platz auf dem Rücksitz des Autos.
- Überprüfen Sie vor jeder Fahrt, ob die Sicherheitsgurte nicht beschädigt oder verdreht sind.
- Wenn der Kindersitz installiert ist, muss die Rückenlehne des Rücksitzes des Fahrzeugs verriegelt sein und darf sich nicht bewegen.
- Überprüfen Sie vor jeder Fahrt, ob der Avionaut Kindersitz AeroFIX RWF 2.0 C nicht durch die Tür eingeklemmt ist oder nicht der Bewegung

von Gepäck oder der Rückenlehne des Sitzes ausgesetzt ist.

- Vergewissern Sie sich, dass alle Gepäckstücke im Auto sicher befestigt sind.
- Verwenden Sie den Avionaut-Kindersitz AeroFIX RWF 2.0 C nicht ohne Polsterung, da diese Teil des Kindersicherheitssystems ist.
- Machen Sie bei längeren Fahrten kurze Pausen. Auch Ihr Kind braucht Bewegung.
- Decken Sie den Kindersitz immer ab, wenn Sie das Auto an einem sonnigen Ort verlassen. Polsterung und Metall- und Kunststoffteile können sonst zu heiß werden und Ihrem Baby Verbrennungen zufügen.
- Sichern Sie Ihr Kind immer im Kindersitz, indem Sie die Gurte anbringen, auch wenn Sie den Sitz außerhalb des Fahrzeugs benutzen.
- Achten Sie darauf, dass die Gurte richtig befestigt sind, damit das Kind richtig im Sitz sitzt.
- Wir empfehlen Ihnen, keine gebrauchten Kindersitze zu kaufen – Man kann nie sicher sein, was mit ihnen in der Vergangenheit passiert ist. Wenn Sie sich jedoch für den Kauf eines Kindersitzes aus zweiter Hand entscheiden,

wählen Sie einen, dessen Gebrauchshistorie Sie kennen.

- Verwenden Sie den Kindersitz AeroFIX RWF 2.0 C nicht länger als 10 Jahre.
  - Ersetzen Sie Ihren Kindersitz, wenn Sie an einem Unfall beteiligt waren.
  - Nehmen Sie keine Änderungen am Kindersitz vor. Sie können zu einem teilweisen oder vollständigen Verlust der Produktsicherheit führen.
  - Der Kindersitz muss während der Fahrt im Auto stets gesichert sein, auch wenn er leer transportiert wird.
  - Der Hersteller berücksichtigt die Tatsache, dass der Kindersitz Beulen in der Polsterung des Fahrzeugsitzes hinterlassen kann. Dies ist aufgrund der Anforderung an eine enge Sitzbefestigung unvermeidlich. Der Hersteller ist nicht verantwortlich für hierdurch verursachte Schäden.
  - Achten Sie darauf, dass die Sicherheitsgurte fest angelegt sind, damit das Kind richtig im Sitz sitzt.
  - Gürtel von Gurtzeug zur Sicherung des Kindes dürfen nicht ohne Protektor verwendet werden.
-

- Der AeroFIX RWF 2.0 C-Sitz wird mit einem Stoßfänger geliefert, der an einer dafür vorgesehenen Stelle seitlich am Sitz angebracht werden muss,
- Verwenden Sie nur den AeroFIX RWF 2.0 C-Sitz und schalten Sie ihn mit der IQ-Basis aus,
- Verwenden Sie den AeroFIX RWF 2.0 C-Sitz, wenn Ihr Kind zwischen 67cm und 105cm groß und bis zu 17,5kg schwer ist,
- Führen Sie eine Prüfung der korrekten Montage des Sitzes durch. Wenn eine der LEDs rot aufleuchtet, korrigieren Sie die Sitzinstallation und wiederholen Sie den Test. Dies solange tun, bis die grüne LED leuchtet,
- Achten Sie darauf, dass Sie maximal einen Finger zwischen den Gurtzeug und Ihr Kind stecken können (1 cm). Wenn dieser Abstand größer ist, ziehen Sie das Gurtzeug fester an, um den Abstand zu verkleinern,
- Überprüfen Sie, ob sich die Kopfstütze auf der richtigen Höhe befindet,
- Der AeroFIX RWF 2.0 C-Sitz ist nicht für den häuslichen Gebrauch bestimmt. Verwenden Sie ihn nur in Ihrem Auto,

- Wir empfehlen Ihnen, Elemente aus geschäumtem Polystyrol (EPS) und energieabsorbierenden Materialien in der Kopfstütze (EPP) regelmäßig auf eventuelle Beschädigungen zu überprüfen.
- Der AeroFIX RWF 2.0 C kann nur entgegen der Fahrtrichtung montiert werden,

### **Wartung und Hygiene**

1. Die Polsterung des Avionaut-Kindersitzes AeroFIX RWF 2.0 C kann in der Waschmaschine bei bis zu 30°C und bis zu 600 U/min gewaschen werden.
  2. Andere Teile des Sitzes können mit Seifenwasser und einem weichen Schwamm gereinigt werden.
  3. Halten Sie Ihren Sitz sauber. Verwenden Sie keine Feuchtigkeitscremes oder aggressive Reinigungsmittel.
  4. Verwenden Sie keine Schmiermittel, scharfen Chemikalien oder Feuchtigkeitscremes für bewegliche Teile oder andere Teile des Sitzes.
-

## Umwelt

- Kunststoffteile der Verpackung sollten außerhalb der Reichweite von Kindern aufbewahrt werden, um die Gefahr des Erstickens zu vermeiden.
- Die Batterien, die das Informationspanel im Sitzboden versorgen, sind ordnungsgemäß zu entsorgen.
- Bitte entsorgen Sie den Kindersitz nach Beendigung der Nutzung der Umwelt zuliebe gemäß den geltenden örtlichen Vorschriften in der entsprechenden Entsorgungseinrichtung.

## Fragen

Wenn Sie Fragen haben, wenden Sie sich bitte an Ihren Händler oder eine autorisierte Verkaufsstelle.

Bereiten Sie die folgenden Informationen vor:

- Alter, Größe und Gewicht Ihres Kindes,
- Marke und Typ des Fahrzeugs und die Position des Sitzes, auf dem Sie den Avionaut-Kindersitz AeroFIX RWF 2.0 C im Fahrzeug installieren.

## Garantie

- AeroFIX RWF 2.0 C ist mit einer 24-monatigen Garantie ausgestattet.

- Wir garantieren hiermit, dass das Produkt in Übereinstimmung mit den aktuellen europäischen Sicherheits- und Qualitätsstandards hergestellt wurde und dass das Produkt zum Zeitpunkt des Kaufs frei von Herstellungs- und Materialfehlern ist.
  - Die Garantie gilt im Land des Kaufs und wird von einem autorisierten Händler gewährleistet.
  - Die Garantie erstreckt sich auf alle Herstellungsfehler in Material und Verarbeitung, vorausgesetzt, dass das Produkt gemäß der Gebrauchsanweisung unter normalen Bedingungen vom ersten Endverbraucher verwendet wird, und gilt für einen Zeitraum von 24 Monaten ab Kaufdatum. Avionaut übernimmt die Verantwortung für die Reparatur oder den Austausch des defekten Produkts, aber die Wahl der Methode zur Behebung des Mangels und die Berücksichtigung der Mitteilung bleibt dem Garantiegeber überlassen.
  - Die Garantie erstreckt sich nicht auf Schäden, die durch den täglichen Gebrauch verursacht werden, wie z.B. Abnutzung des Gewebes, sowie natürliche Farbverluste und Materialverschlechterung, die
-

durch eine normale Alterung des Produkts entstehen.

- Die Garantie erstreckt sich auch nicht auf Schäden am Produkt aufgrund von Unfallschäden, Nichtbeachtung der Betriebsanleitung, unsachgemäßer Verwendung, Schäden durch Fahrlässigkeit, Feuer, Kontakt mit Flüssigkeiten oder anderen äußeren Einflüssen.
- Zum Zeitpunkt der Beschwerde muss der Avionaut-Kindersitz AeroFIX RWF 2.0 C mit allen Etiketten oder der Identifikationsnummer versehen sein und darf nur von einer dazu berechtigten Person bedient werden.

### **Möchten Sie eine Beschwerde einreichen?**

- Möchten Sie eine Beschwerde einreichen? Wenn Sie einen Defekt feststellen und eine Reklamation geltend machen wollen, wenden Sie sich bitte an den Händler, bei dem Sie Ihren Avionaut-Kindersitz AeroFIX RWF 2.0 C gekauft haben. Zum Zeitpunkt der Reklamation muss ein Kaufnachweis vorgelegt werden, der einen Kauf innerhalb von 24 Monaten vor der Serviceanfrage belegt.

- Wenn Sie das Produkt an ein Servicezentrum senden müssen, senden Sie es bitte an Ihren Distributor oder Händler zurück. Die Versandart und ihre Kosten sollten gleichzeitig vereinbart werden, da der Garantiegeber mangels einer solchen Vereinbarung die Übernahme der Versandkosten verweigern kann. Schäden und/oder Mängel, die nicht unter unsere Garantie oder Verbraucherrechte fallen, und/oder Schäden und/oder Produktfehler, die nicht unter unsere Garantie fallen, können gegen eine vereinbarte Gebühr behoben werden.
- Ersetzen Sie Ihren Sitz durch einen neuen, wenn er an einem Unfall beteiligt war. Sie benötigen hierfür: Notizen der Polizei über den Unfall, ein Foto des Unfalls mit sichtbarem Sitz oder Informationen der Polizei darüber, Kaufbeleg, Bestätigung des Versicherers, dass der Sitz nicht in der Entschädigung enthalten ist, Garantiekarte und Zusendung des am Unfall beteiligten Kindersitzes nach dem Unfall.

### **Verbraucherrechte**

- Die Verbraucher haben Rechte in Übereinstimmung mit den einschlägigen
-

Rechtsvorschriften, die von Land zu Land unterschiedlich sein können. Diese Garantie berührt nicht die Rechte des Verbrauchers nach den einschlägigen nationalen Rechtsvorschriften.

- Diese Garantie wurde von Ł.KARWALA, einem in Polen registrierten Unternehmen, erstellt.

Die Adresse der Firma lautet:

Ł.KARWALA

Szarlejka,

ul. Lukaszewicza 172

42-130 Wreczyca Wielka, Polska

(1) Gekaufte Produkte mit entfernten oder geänderten Etiketten oder Identifikationsnummern gelten als nicht autorisiert. Da die Echtheit solcher Produkte nicht nachgewiesen werden kann, erstreckt sich die Garantie nicht auf sie.

---



## Betjeningsvejledning for Avionaut® AeroFIX RWF 2.0 C™ autostol

### Vigtigt!

Tag dig god tid til at læse denne vejledning. Gør dig nøje bekendt med vejledningen, gem den til fremtidig reference og opbevar den altid således, at den er lige ved hånden. I tilfælde af tvivl er du velkommen til at kontakte os. Husk at rejse sikkert og tage bilkørsel alvorligt. Selv, når bestemmelsesstedet kun ligger et par gader væk.

Vi anbefaler, at instruktionerne opbevares med bilstolen i dens levetid.



### Advarsel:

Avionaut autostolen AeroFIX RWF 2.0 C må ikke på nogen måde ændres, idet dette kan påvirke barnets sikkerhed under brug af autostolen.



### Advarsel:

Placer aldrig AeroFIX RWF 2.0 C børnesikkerhedsstol på en forhøjet overflade, f.eks. på et bord eller en stol.



### Advarsel:

Installer aldrig AeroFIX RWF 2.0 C børnesikkerhedsstole, der vender bagud mod kørselsretningen i det forreste passagersæde med en aktiv airbag.



### Advarsel:

AeroFIX RWF 2.0 C børnesikkerhedsstole kan monteres i bilen kun vendt bagud mod kørselsretningen.



### Advarsel:

For mere information henvises til bilproducentens håndbog.

- A Polstring
- B Nakkestøtte
- C BæltebeAeroFIX RWFttre
- D Sæt sædet på skulderbælter
- E Seleseleås
- F Bælte til justering af selebåndets længde

- G** Håndtag justering af sædets hældningsvinkel
- H** Sædeskal
- I** Sokkelophæng
- J** Højdejustering af nakkestøtte
- K** Mekanismer til fastgørelse af sædet
- L** ISOFIX bundfæstningsfanger
- M** Knap for at trække ISOFIX-stikket ud
- N** Udløserhåndtag til børnesikkerhed
- O** Justerbart ben
- P** Kontrolpanel
- R** Anti-rotationsramme
- S** Kofanger

## Sikkerhed, anvendelse og rejse

- Før køb skal hver autostol prøvemonteres i bilen for at sikre sig, at den kan monteres og bruges i den givne bilmodel på en korrekt måde. Tilpasning af autostolens model til biltypen er et af de vigtigste sikkerhedskriterier. Salgsassistentens bistand ved første montering garanterer også, at autostolen bliver monteret fuldstændigt korrekt.
  - Husk, at forældrene altid er ansvarlige for barnets sikkerhed under kørslen.
  - Efterlad aldrig barnet i sikkerhedssædet uden opsyn i bilen eller uden for det.
  - Hold aldrig dit barn på skødet, mens bilen er i bevægelse.
  - Det sikreste sted for dit barn, mens du rejser, er bilens bageste sæde.
  - Før hver tur skal du sikre dig, at sikkerhedsselerne ikke er beskadigede eller snoede.
  - Når børnesikkerhedsstolen er installeret, skal bagsæderyglænet være låst og kan ikke bevæge sig.
  - Før hver tur skal du sikre dig, at AeroFIX RWF 2.0 C børnesikkerhedsstol ikke er klemt i døren eller udsat for bevægelse af bagage eller sæderyggen.
  - Sørg for, at al bagage i bilen er korrekt monteret.
  - Brug ikke AeroFIX RWF 2.0 C børnesikkerhedssæde uden polstring, da det er en del af børnesikkerhedssystemet.
  - Tag korte pauser under længere ture. Dit barn har også brug for bevægelse.
  - Dæk altid børnesikkerhedsstolen, når du forlader bilen parkeret på et solrigt sted. Polstring såvel som metal- og plastdele kan blive ekstremt varmt og brænde dit barn.
-



- Fastgør altid barnet i sikkerhedssædet ved at fastgøre barnet med selebæltene, også når du bruger sikkerhedsstolen uden for bilen.
  - Sørg for at selebæltene er ordentligt fastgjort, så barnet er korrekt placeret i sædet.
  - Vi anbefaler ikke at købe brugte børnesikkerhedsstole - du kan aldrig være sikker på deres historie. Hvis du imidlertid beslutter at købe et brugt børnesikkerhedsstol, skal du vælge et, hvis brugshistorik er kendt.
  - Brug ikke AeroFIX RWF 2.0 C børnesikkerhedsstol i mere end 10 år.
  - Udskift dit barnesæde, hvis det har været involveret i en ulykke.
  - Foretag ikke ændringer af børnesikkerhedsstolen. De kan forårsage delvis eller totalt tab af produktsikkerhed.
  - Børnesikkerhedsstolen skal altid sikres i bilen, selvom intet barn bæres i det.
  - Producenten tager højde for det faktum, at børnesikkerhedsstolen kan efterlade buler i polstret på køretøjets sæde. Dette er uundgåeligt på grund af kravet om tæt montering af sikkerhedssædet. Producenten er ikke ansvarlig for skader forårsaget af dette.
  - Sørg for, at bæltene er ordentligt fastgjort, så barnet er korrekt placeret i sædet.
  - Sele-bæltet, der holder barnet, kan ikke bruges uden dæksler,
  - En kofanger er fastgjort til AeroFIX RWF 2.0 C børnesikkerhedsstol, som skal placeres på siden på det angivne sted,
  - Brug kun AeroFIX RWF 2.0 C børnesikkerhedssæde med IQ-basen,
  - Brug AeroFIX RWF 2.0 C børnesikkerhedsstol, når dit barn er mellem 67 cm og 105 cm højt og vejer op til 17,5 kg,
  - Test den rigtige installation af børnesikkerhedsstolen. Hvis en af LED'erne lyser rødt, skal du rette sædeinstallationen og udføre testen igen. Gør dette, indtil den grønne LED lyser,
  - Sørg for, at du maksimalt kan placere en finger mellem selen og barnet (1 cm). Hvis denne afstand er større, stram selen,
  - Kontroller, om nakkestøtten er indstillet til den rigtige højde,
  - AeroFIX RWF 2.0 C børnesikkerhedsstol er ikke beregnet til hjemmebrug. Brug det kun i en bil,
  - Vi anbefaler regelmæssigt at kontrollere, at elementerne lavet af ekspanderet polystyren
-

- (EPS) og energiabsorberende materialer i hovedstøtten (EPP) ikke er blevet beskadiget.
- The AeroFIX RWF 2.0 C child safety seat can only be turned backwards to the driving direction.

## Vedligeholdelse og hygiejne

1. Betrækket på Avionaut autostolen AeroFIX RWF 2.0 C kan vaskes i vaskemaskine ved en temp. på op til 30°C og ved op til 600 omdrejninger.
2. De øvrige dele af autostolen kan vaskes med vand og sæbe vha. en blød svamp.
3. Hold autostolen ren. Brug ikke fugttilførende midler eller aggressive rengøringsmidler.
4. Brug ikke smøremidler, stærke kemiske præparater og fugttilførende midler på de bevægelige og andre dele af autostolen.

## Miljø

- Opbevar plastembalagedele utilgængeligt for barnet for at undgå risikoen for kvælning.
- Batterier, der forsyner informationspanelet med strøm, som er placeret i autostolens base, skal bortskaffes på korrekt vis.

- Af miljømæssige grunde skal du bortskaffe det efter brug af sædet i det relevante affaldshåndteringsanlæg i overensstemmelse med gældende lokale regler.

## Spørgsmål

Ring venligst til din sælger eller en autoriseret forhandler, såfremt du måtte have nogen former for spørgsmål. Hav følgende oplysninger klar:

- dit barns alder, højde og vægt,
- bilmærke og -type samt position på det sæde, hvorpå du monterer Avionaut autostolen AeroFIX RWF 2.0 C i bilen.

## Garanti

- AeroFIX RWF 2.0 C er omfattet af 24-måneders garanti.
  - Hermed garanterer vi, at produktet er blevet fremstillet i overensstemmelse med de aktuelle krav i henhold til de europæiske sikkerheds- og kvalitetsstandarder og at produktet på tidspunktet for køb er frit for fabriktions- og materialefejl.
  - Garantien er gyldig i købslandet og den ydes af den autoriserede forhandler.
-

- Garantien omfatter enhver form for fabrikationsfejl for så vidt gælder materialer og arbejde under forudsætning af, at produktet anvendes under normale forhold og af første slutbruger og i overensstemmelse med betjeningsvejledningen. Garantien gælder i 24 måneder fra købsdatoen. Avionaut påtager sig ansvaret for reparation eller ombytning af det fejlbehæftede produkt, dog er det garantiyderen, der bestemmer, hvordan fejlen skal udbedres og reklamationen behandles.
- Garantien omfatter ikke skader forårsaget af dagligt brug såsom slitage af tekstilstoffet, naturligt farvetab og forringelse af materialernes kvalitet, som følge af almindelig slid og ælde af produktet.
- Garantien gælder ej heller i tilfælde af produktskader forårsaget ved tilfældige beskadigelser, manglende overholdelse af betjeningsvejledningen, ukorrekt anvendelse, skader, der AeroFIX RWF 2.0 C ldes forsømmelse, ild, kontakt med væsker eller andre, udefrakommende faktorer.
- På tidspunktet for anmeldelse af reklamation skal Avionaut autostolen AeroFIX RWF 2.0 C være

forsynet med alle etiketter eller id-nummer og den må udelukkende serviceres af en person, der er autoriseret hertil.

### Vil du gerne anmelde en reklamation?

- Vil du gerne anmelde en reklamation? Har du opdaget en fejl og vil du gerne anmelde en reklamation, så ret venligst henvendelse til den forretning, hvor du har købt Avionaut autostolen AeroFIX RWF 2.0 C. På tidspunktet for anmeldelse af reklamation skal der forevises bevis for køb foretaget inden 24 måneder før serviceanmodningen.
- Bliver det nødvendigt at sende produktet til et servicepunkt skal produktet returneres til forhandleren eller sælgeren. Samtidigt skal forsendelsesmåde og – omkostninger aftales, idet garantiyderen kan nægte at dække forsendelsesomkostninger, hvis der ikke foreligger en aftale herom. Skader og/eller mangler, der ikke er omfattet af vores garanti eller forbrugerrettigheder og/eller skader og/eller produktfejl, der ikke er omfattet af vores garanti, kan afhjælpes mod et aftalt vederlag.

- Har autostolen været involveret i en ulykke skal den udskiftes med en ny. Du skal bruge: politiets notat vedrørende ulykken, et billede, der viser autostolen eller en relevant oplysning fra politiet, købsbevis, forsikringsgiverens bekræftelse for, at autostolen ikke er inkluderet i erstatningen og garantibevis. Derudover skal du sende autostolen, der har været involveret i ulykken, til os.

### **Forbrugerrettigheder**

- Forbrugerrettigheder følger den relevante lovgivning og kan variere fra land til land. Nærværende garanti berører ikke forbrugerrettigheder, der er underlagt den relevante, nationale lovgivning.
- Nærværende garanti er blevet udarbejdet af firmaet Ł.KARWALA, som er indregistreret i Polen.

Firmaets adresse er:

Ł.KARWALA

Szarlejka,

ul. Lukaszewicza 172

42-130 Wreczyca Wielka, Polen

---

[1] Købte varer med fjernede eller ændrede etiketter eller id-numre betragtes som ikke-autoriserede. I det autenticiteten af sådanne varer ikke kan verificeres, er de ikke omfattet af garantien.



## Οδηγίες χρήσης καθίσματος Avionaut® AeroFIX RWF 2.0 C™

### Σημαντικό!

Μην διαβάσετε βιαστικά το παρόν εγχειρίδιο. Διαβάστε το προσεκτικά, φυλάξτε το για μελλοντική χρήση και έχετε το πάντα κοντά σας. Σε περίπτωση αμφιβολίας, παρακαλούμε επικοινωνήστε μαζί μας. Ταξιδέψτε με ασφάλεια και πάρτε κάθε ταξίδι σας στα σοβαρά. Ακόμη και όταν ο προορισμός είναι μόνο μερικά τετράγωνα μακριά.

Συνιστούμε να διατηρούνται οι οδηγίες στο κάθισμα του αυτοκινήτου κατά τη διάρκεια ζωής του.



### Προσοχή:

Μην τροποποιείτε με κανένα τρόπο το κάθισμα AeroFIX RWF 2.0 C, καθώς μπορεί να επηρεάσει την ασφάλεια του παιδιού κατά τη χρήση του.



### Προσοχή:

Ποτέ μην τοποθετείτε το κάθισμα AeroFIX RWF 2.0 C σε μια πλατφόρμα, π.χ. σε τραπέζι ή σε καρέκλα.



### Προσοχή:

Ποτέ μην τοποθετείτε το παιδικό κάθισμα ασφαλείας AeroFIX RWF 2.0 C στραμμένο προς τα πίσω προς την κατεύθυνση οδήγησης στο κάθισμα του συνοδηγού με ενεργό αερόσακο.



### Προσοχή:

Το παιδικό κάθισμα διακρίνεται AeroFIX RWF 2.0 C επιθυμείτε να κάνετε χρήση στο απαιτούμενο προς τα πίσω προς την κατεύθυνση.



### Προσοχή:

Για περισσότερες πληροφορίες, ανατρέξτε στο εγχειρίδιο του κατασκευαστή του οχήματος.

- A Ταπετσαρία
- B Προσκέφαλο
- C Προστατευτικά ζωνών
- D Καλύψτε τις ζώνες ώμου του καθίσματος
- E Κλειδωμά ζώνης καλωδίωσης

- F** Ζώνη για τη ρύθμιση του μήκους των ιμάντων καλωδίωσης
- G** Μοχλός ρυθμίζοντας τη γωνία κλίσης του καθίσματος
- H** Κέλυφος καθίσματος
- I** Βάση βάσης
- J** Ρύθμιση ύψους προσκέφαλου
- K** Μηχανισμοί για την τοποθέτηση του καθίσματος
- L** Βάση προσαρτήσης ISOFIX
- M** Κουμπί για να τραβήξετε το βύσμα ISOFIX
- N** Μοχλός ασφαλείας για παιδικά καθίσματα
- O** Ρυθμιζόμενο πόδι
- P** Πίνακας Ελέγχου
- R** Πλαίσιο κατά της περιστροφής
- S** Προφυλακτήρα

### **Ασφάλεια, χρήση και ταξίδι**

- Πριν από την αγορά, κάθε κάθισμα αυτοκινήτου πρέπει να δοκιμάζεται στο αυτοκίνητο, για να ελέγχεται εάν μπορεί να εγκατασταθεί και να χρησιμοποιηθεί σωστά σε ένα συγκεκριμένο μοντέλο. Η προσαρμογή του μοντέλου καθίσματος με τον τύπο του αυτοκινήτου είναι ένα από τα σημαντικότερα κριτήρια ασφαλείας. Η βοήθεια του πωλητή κατά τη διάρκεια της

πρώτης συναρμολόγησης εγγυάται επίσης ότι η εγκατάσταση θα είναι πλήρως σωστή.

- Να θυμάστε ότι οι γονείς είναι πάντα υπεύθυνοι για την ασφάλεια του παιδιού κατά την οδήγηση.
- Μην αφήνετε ποτέ το παιδί στο κάθισμα ασφαλείας χωρίς επίβλεψη στο αυτοκίνητο ή έξω από αυτό.
- Μην κρατάτε ποτέ το παιδί σας στην αγκαλιά σας ενώ το αυτοκίνητο κινείται.
- Το ασφαλέστερο μέρος για το παιδί σας ενώ ταξιδεύετε είναι το πίσω κάθισμα του αυτοκινήτου.
- Πριν από κάθε ταξίδι, βεβαιωθείτε ότι οι ζώνες ασφαλείας δεν είναι κατεστραμμένες ή στριμμένες.
- Όταν είναι τοποθετημένο το παιδικό κάθισμα ασφαλείας, η πλάτη του πίσω καθίσματος πρέπει να είναι κλειδωμένη και δεν μπορεί να κινηθεί.
- Πριν από κάθε ταξίδι, βεβαιωθείτε ότι το παιδικό κάθισμα ασφαλείας AeroFIX RWF 2.0 C δεν έχει τσιμπήσει στην πόρτα ή δεν έχει εκτεθεί στην κίνηση των αποσκευών ή στην πλάτη του καθίσματος.
- Βεβαιωθείτε ότι όλες οι αποσκευές στο αυτοκίνητο είναι καλά συνδεδεμένες.

- Μην χρησιμοποιείτε το παιδικό κάθισμα ασφαλείας AeroFIX RWF 2.0 C χωρίς ταπετσαρία, καθώς αποτελεί μέρος του παιδικού συστήματος ασφαλείας.
  - Κάντε σύντομα διαλείμματα σε μεγαλύτερα ταξίδια. Το παιδί σας χρειάζεται επίσης κίνηση.
  - Να καλύπτετε πάντα το παιδικό κάθισμα ασφαλείας όταν αφήνετε το αυτοκίνητο παρκαρισμένο σε ηλιόλουστο μέρος. Η ταπετσαρία, καθώς και τα μεταλλικά και πλαστικά μέρη μπορεί να ζεσταθούν εξαιρετικά και να κάψουν το παιδί σας.
  - Να ασφαρίζετε πάντα το παιδί στο κάθισμα ασφαλείας στερεώνοντας το παιδί με τους ιμάντες καλωδίωσης, επίσης όταν χρησιμοποιείτε το κάθισμα ασφαλείας έξω από το αυτοκίνητο.
  - Βεβαιωθείτε ότι οι ιμάντες καλωδίωσης είναι καλά στερεωμένοι έτσι ώστε το παιδί να είναι σωστά τοποθετημένο στο κάθισμα.
  - Δεν συνιστούμε να αγοράσετε μεταχειρισμένα παιδικά καθίσματα ασφαλείας - δεν μπορείτε ποτέ να είστε σίγουροι για την ιστορία τους. Ωστόσο, εάν αποφασίσετε να αγοράσετε ένα μεταχειρισμένο παιδικό κάθισμα ασφαλείας, επιλέξτε ένα από τα οποία είναι γνωστό το ιστορικό χρήσης.
  - Μην χρησιμοποιείτε το παιδικό κάθισμα ασφαλείας AeroFIX RWF 2.0 C για περισσότερο από 10 χρόνια.
  - Αντικαταστήστε το κάθισμα ασφαλείας του παιδιού σας εάν έχει εμπλακεί σε ατύχημα.
  - Μην κάνετε τροποποιήσεις στο παιδικό κάθισμα ασφαλείας. Μπορεί να προκαλέσουν μερική ή ολική απώλεια της ασφάλειας του προϊόντος.
  - Το παιδικό κάθισμα ασφαλείας πρέπει πάντα να είναι ασφαλισμένο στο αυτοκίνητο, ακόμη και αν δεν μεταφέρεται παιδί.
  - Ο κατασκευαστής λαμβάνει υπόψη το γεγονός ότι το παιδικό κάθισμα ασφαλείας μπορεί να αφήσει βαθουλώματα στην ταπετσαρία του καθίσματος του οχήματος. Αυτό είναι αναπόφευκτο λόγω της απαίτησης στενής τοποθέτησης του καθίσματος ασφαλείας. Ο κατασκευαστής δεν φέρει καμία ευθύνη για τυχόν ζημιές που προκαλούνται από αυτό.
  - Βεβαιωθείτε ότι οι ζώνες είναι σωστά στερεωμένοι έτσι ώστε το παιδί να είναι σωστά τοποθετημένο στο κάθισμα.
-

- Οι ζώνες καλωδίωσης που κρατούν το παιδί δεν μπορούν να χρησιμοποιηθούν χωρίς καλύμματα,
- Ένας προφυλακτήρας είναι προσαρτημένος στο παιδικό κάθισμα ασφαλείας AeroFIX RWF 2.0 C, το οποίο πρέπει να τοποθετηθεί στο πλάι στο καθορισμένο μέρος,
- Χρησιμοποιήστε το παιδικό κάθισμα ασφαλείας AeroFIX RWF 2.0 C μόνο με τη βάση IQ,
- Χρησιμοποιήστε το παιδικό κάθισμα ασφαλείας AeroFIX RWF 2.0 C όταν το παιδί σας έχει ύψος μεταξύ 67 cm και 105 cm και ζυγίζει έως 17,5 kg,
- Ελέγξτε τη σωστή εγκατάσταση του παιδικού καθίσματος ασφαλείας. Εάν ένα από τα LED ανάβει με κόκκινο χρώμα, διορθώστε την εγκατάσταση του καθίσματος και πραγματοποιήστε ξανά τη δοκιμή. Κάντε το μέχρι να ανάψει το πράσινο LED,
- Βεβαιωθείτε ότι μπορείτε να τοποθετήσετε το ένα δάχτυλο το πολύ μεταξύ της πλεξούδας και του παιδιού (1cm). Εάν αυτή η απόσταση είναι μεγαλύτερη, σφίξτε την πλεξούδα,
- Ελέγξτε εάν το προσκέφαλο έχει ρυθμιστεί στο σωστό ύψος,

- Το παιδικό κάθισμα ασφαλείας AeroFIX RWF 2.0 C δεν προορίζεται για οικιακή χρήση. Χρησιμοποιήστε το μόνο σε αυτοκίνητο,
- Συνιστούμε να ελέγχετε τακτικά ότι τα στοιχεία από διογκωμένο πολυστυρόλιο (EPS) και υλικά απορρόφησης ενέργειας στο προσκέφαλο (EPP) δεν έχουν υποστεί ζημιά.
- Το παιδικό κάθισμα ασφαλείας AeroFIX RWF 2.0 C μπορεί να περιστραφεί μόνο προς την κατεύθυνση οδήγησης.

### **Συντήρηση και υγιεινή**

1. Η ταπετσαρία του καθίσματος AeroFIX RWF 2.0 C μπορεί να πλυθεί στο πλυντήριο σε θερμοκρασία έως 30°C με ταχύτητα στύψιματος έως 600.
  2. Τα υπόλοιπα μέρη του καθίσματος μπορούν να πλυθούν με νερό, σαπούνι και μαλακό σφουγγάρι.
  3. Κρατήστε το κάθισμα του αυτοκινήτου σας καθαρό. Μην χρησιμοποιείτε λιπαντικά ή επιθετικά καθαριστικά.
  4. Μην χρησιμοποιείτε λιπαντικά, σκληρά χημικά ή γράσο στα κινούμενα μέρη ή άλλα μέρη του καθίσματος.
-



## Περιβάλλον

- Κρατήστε τα πλαστικά μέρη συσκευασίας μακριά από το παιδί για να αποφύγετε τον κίνδυνο ασφυξίας,
- Οι μπαταρίες που τροφοδοτούν τον πίνακα πληροφοριών που βρίσκεται στη βάση του καθίσματος αυτοκινήτου, υπόκεινται σε κατάλληλη ανακύκλωση.
- Για λόγους προστασίας του περιβάλλοντος, αφού χρησιμοποιήσετε το κάθισμα, απορρίψτε το στην κατάλληλη εγκατάσταση διαχείρισης αποβλήτων, σύμφωνα με τους ισχύοντες τοπικούς κανονισμούς.

## Ερωτήσεις

Εάν έχετε οποιαδήποτε ερώτηση, καλέστε τον αντιπρόσωπο ή τον εξουσιοδοτημένο διανομέα σας.

Προετοιμάστε τις ακόλουθες πληροφορίες:

- ηλικία, ύψος και βάρος του παιδιού σας,
- τη μάρκα και τον τύπο του αυτοκινήτου και τη θέση του καθίσματος στο οποίο τοποθετείτε το κάθισμα AeroFIX RWF 2.0 C στο αυτοκίνητο.

## Εγγύηση

- Το AeroFIX RWF 2.0 C καλύπτεται από 24μηννη εγγύηση.
- Σας διαβεβαιώνουμε ότι το προϊόν έχει κατασκευαστεί σύμφωνα με τις τρέχουσες απαιτήσεις των ευρωπαϊκών προτύπων ασφάλειας και ποιότητας και ότι κατά τη στιγμή της αγοράς το προϊόν είναι απαλλαγμένο από υλικά και κατασκευαστικά ελαττώματα.
- Η εγγύηση ισχύει στη χώρα αγοράς και πραγματοποιείται από εξουσιοδοτημένο διανομέα.
- Η εγγύηση καλύπτει όλα τα κατασκευαστικά ελαττώματα σε υλικά και εργασία, υπό την προϋπόθεση ότι το προϊόν χρησιμοποιείται σύμφωνα με τις οδηγίες λειτουργίας υπό κανονικές συνθήκες από τον πρώτο τελικό χρήστη και σε διάστημα 24 μηνών από την ημερομηνία αγοράς. Η Avionaut αναλαμβάνει την ευθύνη για την επισκευή ή την αντικατάσταση του ελαττωματικού προϊόντος, ωστόσο, ο εγγυητής αποφασίζει για την επιλογή του τρόπου απομάκρυνσης του ελαττώματος και επεξεργασίας της δήλωσης.
- Η εγγύηση δεν καλύπτει τις ζημιές που προκαλούνται από την καθημερινή χρήση, όπως η

φθορά υφασμάτων, καθώς και η φυσική απώλεια χρώματος και φθορά των υλικών που προκύπτουν από την κανονική γήρανση του προϊόντος.

- Η εγγύηση δεν ισχύει επίσης σε περίπτωση βλάβης του προϊόντος λόγω τυχαίας βλάβης, μη τήρησης των οδηγιών χρήσης, ακατάλληλης χρήσης, ζημιών λόγω αμέλειας που προκαλείται από πυρκαγιά, επαφής με υγρά ή άλλων εξωτερικών αιτιών.
- Κατά τη στιγμή της καταγγελίας, το κάθισμα AeroFIX RWF 2.0 C πρέπει να έχει όλες τις ετικέτες ή τον αριθμό αναγνώρισης και μπορεί να επιδιορθωθεί μόνο από εξουσιοδοτημένο πρόσωπο.

### **Θέλετε να κάνετε καταγγελία?**

- Θέλετε να κάνετε καταγγελία; Όταν παρατηρήσετε ένα ελάττωμα και θέλετε να κάνετε καταγγελία, παρακαλούμε επικοινωνήστε με το κατάστημα από το οποίο αγοράσατε το AeroFIX RWF 2.0 C. Όταν υποβάλετε καταγγελία, παρακαλείσθε να παράσχετε την απόδειξη αγοράς, η οποία πρέπει να έχει γίνει εντός 24 μηνών πριν από την αίτηση υπηρεσίας.

- Εάν πρέπει να στείλετε το προϊόν σε κέντρο σέρβις, επιστρέψτε το προϊόν στον διανομέα ή τον πωλητή σας. Θα πρέπει να συμφωνηθεί ένας τρόπος αποστολής και το κόστος του, διότι, ελλείψει μια τέτοιας συμφωνίας, ο εγγυητής μπορεί να αρνηθεί να καλύψει τα έξοδα αποστολής. Ζημιές ή/και ελαττώματα που δεν καλύπτονται από την εγγύηση ή τα δικαιώματα των καταναλωτών, και/ή ζημιές και/ή ελαττώματα στο προϊόν που δεν καλύπτονται από την εγγύηση μας, μπορούν να αφαιρεθούν με ένα συμφωνημένο χρηματικό ποσό.
- Αντικαταστήστε το κάθισμα αυτοκινήτου σας με ένα καινούργιο, εάν είχατε συμμετοχή σε ατύχημα. Για το σκοπό αυτό χρειάζεστε: ένα σημείωμα από την αστυνομία σχετικά με το ατύχημα, μια φωτογραφία του ατυχήματος που φαίνεται το κάθισμα ή πληροφορίες από την αστυνομία για το γεγονός αυτό, απόδειξη αγοράς, επιβεβαίωση από τον ασφαλιστή πως δεν συμπερίλαβε το κάθισμα στην αποζημίωση, κάρτα εγγύησης και αποστολή του καθίσματος μετά το ατύχημα σε εμάς.

### **Δικαιώματα καταναλωτών**

- Ο καταναλωτής έχει δικαιώματα σύμφωνα με τη σχετική νομοθεσία, τα οποία μπορεί να διαφέρουν από χώρα σε χώρα. Η παρούσα εγγύηση δεν επηρεάζει τα δικαιώματα των καταναλωτών που υπόκεινται στη σχετική εθνική νομοθεσία.
- Η παρούσα εγγύηση έχει καταρτιστεί από την εταιρία Ł.KARWALA που είναι καταχωρημένη στην Πολωνία.

Διεύθυνση εταιρίας:

Ł.KARWALA

Szarlejka,

ul. Lukaszewicza 172

42-130 Wreczyca Wielka, Polska

(1) Τα προϊόντα που αγοράζονται με διαγραμμένες ή τροποποιημένες ετικέτες ή αναγνωριστικούς αριθμούς, θεωρούνται μη εξουσιοδοτημένα. Λόγω του γεγονότος ότι δεν είναι δυνατόν να προσδιοριστεί η αυθεντικότητα των προϊόντων αυτών, η εγγύηση δεν τα καλύπτει.

---



## User's manual for the Avionaut® AeroFIX RWF 2.0 C™ child safety seat

### Important!

Do not read this manual hastily. Read it carefully, save it for the future and keep it always at hand. If in doubt, please contact us. Please travel safely and treat each car ride seriously. Even when the destination is only a few blocks away.

We recommend that the instructions shall be kept with the car seat during its life period.

### **Warning:**

Do not modify the AeroFIX RWF 2.0 C child safety seat in any way, as it may affect the child's safety during its use.

### **Warning:**

Never place the AeroFIX RWF 2.0 C child safety seat on an elevated surface, e.g. on a table or chair.

### **Warning:**

Never install the AeroFIX RWF 2.0 C child safety seat facing backwards to the driving direction in the front passenger seat with an active airbag.

### **Warning:**

The AeroFIX RWF 2.0 C child safety seat can be installed in the car only facing backwards to the driving direction.

### **Warning:**

For more information, please refer to the vehicle manufacturer's handbook.

- A Upholstery
- B Headrest
- C Belt protectors
- D Harness shoulder belts of the seat
- E Harness belt lock
- F Belt for adjusting the length of the harness belts

- G Lever adjusting the seat inclination angle
- H Seat shell
- I Base mount
- J ISOFIX base attachment catch
- K Mechanisms for attaching the seat
- L Support leg
- M Button to pull out the ISOFIX connector
- N Child safety seat release lever
- O Adjustable leg
- P Control panel
- R Anti-rotation frame
- S Bumper

### **Safety, use and travel**

- Before purchase, each child safety seat should be installed in the car to check whether it can be properly installed and used in a given car. Matching the child safety seat model to the car type is one of the most important safety criteria. The seller's assistance during the first installation also guarantees that the installation will be fully correct.
  - Remember that parents are always responsible for the safety of the child while driving.
  - Never leave the child in the safety seat unattended in the car or outside it.
  - Never hold your child on your lap while the car is in motion.
  - The safest place for your child while travelling is the back seat of the car.
  - Before each trip, make sure that the seat belts are not damaged or twisted.
  - When the child safety seat is installed, the rear seat backrest must be locked and cannot move.
  - Before each trip, make sure that the AeroFIX RWF 2.0 C child safety seat has not been pinched in the door or exposed to the movement of luggage or the seat backrest.
  - Make sure all luggage in the car is securely attached.
  - Do not use the AeroFIX RWF 2.0 C child safety seat without upholstery, as it is part of the child safety system.
  - Take short breaks during longer trips. Your child also needs movement.
  - Always cover the child safety seat when you leave the car parked in a sunny place. The upholstery as well as the metal and plastic parts can get extremely hot and burn your child.
-

- Always secure the child in the safety seat by fastening the child with the harness belts, also when using the safety seat outside the car.
  - Make sure that the harness belts are properly fastened so that the child is correctly positioned in the seat.
  - We do not recommend buying used child safety seats – you can never be sure of their history. However, if you decide to buy a used child safety seat, choose one whose use history is known.
  - Do not use the AeroFIX RWF 2.0 C child safety seat for more than 10 years.
  - Replace your child safety seat if it has been involved in an accident.
  - Do not make any modifications to the child safety seat. They may cause partial or total loss of product safety.
  - The child safety seat must always be secured in the car, even if no child is carried in it.
  - The manufacturer takes into account the fact that the child safety seat can leave dents in the upholstery of the vehicle seat. This is unavoidable due to the requirement of tight fitting of the safety seat. The manufacturer is not responsible for any damage caused by this.
  - Make sure that the belts are properly fastened so that the child is correctly positioned in the seat.
  - Harness belts holding the child cannot be used without covers,
  - A bumper is attached to the AeroFIX RWF 2.0 C child safety seat, which should be placed on the side in the designated place,
  - Use the AeroFIX RWF 2.0 C child safety seat only with the IQ base,
  - The AeroFIX RWF 2.0 C child safety seat can only be turned backwards to the driving direction.
  - Use the AeroFIX RWF 2.0 C child safety seat when your child is between 67 cm and 105 cm tall and weighs up to 17.5 kg,
  - Test the correct installation of the child safety seat. If one of the LEDs lights up red, correct the seat installation and perform the test again. Do this until the green LED lights up,
  - Make sure that you can place a maximum of one finger between the harness and the child (1cm). If this distance is greater, tighten the harness,
  - Check if the headrest is set to the correct height,
  - The AeroFIX RWF 2.0 C child safety seat is not intended for home use. Use it only in a car,
-

- We recommend regularly checking that the elements made of expanded polystyrene (EPS) and energy-absorbing materials in the headrest (EPP) have not been damaged.

### Maintenance and hygiene

1. The upholstery of the AeroFIX RWF 2.0 C child safety seat can be machine washed at temperatures up to 30°C at speeds up to 600 rpm.
2. Other elements of the safety seat can be washed with soap and a soft sponge.
3. Keep your child safety seat clean. Do not use any moisturising agents or aggressive cleaning agents.
4. Do not use any lubricants, harsh chemicals or moisturisers for moving parts or other parts of the seat.

### Environment

- Keep plastic packaging parts out of reach of the child to avoid the risk of suffocation,
- The batteries powering the information panel placed in the base of the child safety seat are subject to proper disposal.

- For reasons of environmental protection, after using the seat, please dispose of it in the appropriate waste management facility, in accordance with applicable local regulations.

### Questions

If you have any questions, call your seller or authorised distributor. Prepare the following information:

- The age, height and weight of your child,
- The make and type of the car and the position of the seat on which you will install the AeroFIX RWF 2.0 C child safety in the car.

### Warranty

- The AeroFIX RWF 2.0 C child safety seat is covered by a 24-month warranty.
  - We hereby assure you that the product has been manufactured in accordance with current EU requirements regarding safety and quality standards and that at the time of purchase the product is free from manufacturing and material defects.
  - The warranty is valid in the country of purchase and is satisfied by the authorised distributor.
-

- The warranty covers all manufacturing defects in regard to the materials and workmanship, provided that the product is used in accordance with the user's manual, under normal conditions, by the first end-user and within 24 months from the date of purchase. Avionaut assumes responsibility for the repair or replacement of the defective product, but the guarantor decides about the choice of how to remove the defect and process the complaint.
- The warranty does not cover damage caused by daily use, such as the wear of fabric as well as the natural loss of colours and deterioration of the materials resulting from the normal ageing of the product.
- The warranty also does not apply in the event of damage to the product due to accidental damage, non-observance of the user's manual, improper use, damage due to negligence, fire, contact with liquid or other external causes.
- At the time of filing a complaint, the AeroFIX RWF 2.0 C child safety seat must have all labels or an identification number and may only be serviced by a person authorised to do so.

### **Do you want to file a complaint?**

- Do you want to file a complaint? When you see a defect and want to file a complaint, please contact the seller from whom you purchased the AeroFIX RWF 2.0 C seat. When making a complaint, you must provide proof of purchase that must be made within 24 months prior to the service request.
  - If it is necessary to send the product to a service centre, you should return the product to the distributor or seller. At the same time, the shipping method and its costs should be agreed on, because in the absence of such agreement, the guarantor may refuse to cover the shipping costs. Damage and/or defects that are not covered by our warranty or consumer rights, and/or damage and/or defects of the product not covered by our warranty may be removed at the agreed fee.
  - Replace your child safety seat with a new one if it has been involved in an accident. To do this, you will need: a note from the police regarding the accident, a photo from an accident with a visible seat or information from the police about this fact, proof of purchase, confirmation from the
-



insurer of not including the child safety seat in the insurance claim, the warranty card and sending the seat, which was involved in the accident to us.

### **Consumer rights**

- The consumer has rights in accordance with relevant legislation, which may vary from country to country. This warranty does not affect consumer rights subject to relevant national legislation.
- This warranty has been prepared by Ł.KARWALA, a company registered in Poland.

Company address:

Ł.KARWALA

Szarlejka,

ul. Lukaszewicza 172

42-130 Wreczyca Wielka, Polska

(1) Purchased products with removed or altered labels or identification numbers are considered unauthorised. Due to the fact that the authenticity of such products cannot be determined, the warranty does not cover them.

---

## Instrucciones de uso de la silla Avionaut® AeroFIX RWF 2.0 C™

### ¡Importante!

Por favor, lea detenidamente este manual de instrucciones. Familiarícese con su contenido, consérvelo para futuras consultas y téngalo siempre a mano. Viaje seguro y tómese en serio cualquier desplazamiento, incluso el más corto de apenas unas manzanas.

Recomendamos que las instrucciones se guarden con el asiento para el automóvil durante su período de vida.

#### **Advertencia:**

No altere la silla AeroFIX RWF 2.0 C de ninguna manera, ya que esto podría afectar la seguridad del niño durante su uso.

#### **Advertencia:**

No coloque nunca la silla AeroFIX RWF 2.0 C sobre un lugar elevado, p.ej. sobre una mesa o una silla.

#### **Advertencia:**

No instale nunca la silla AeroFIX RWF 2.0 C orientada en el sentido contrario a la marcha en el asiento delantero del vehículo con el airbag frontal activado.

#### **Advertencia:**

La silla AeroFIX RWF 2.0 C debe montarse en el coche únicamente en el sentido contrario a la marcha.

#### **Advertencia:**

Para obtener más información, consulte el manual del fabricante del vehículo.

- A** Tapicería
- B** Reposacabezas
- C** Protectores de cinturones
- D** Arnés cinturones de hombro del asiento
- E** Arnés de cinturón
- F** Cinturón para ajustar la longitud de las correas del arnés

- G** Palanca que ajusta el ángulo de inclinación del asiento
- H** Asiento
- I** Base de montaje
- J** Ajuste de altura del reposacabezas
- K** Mecanismos para fijar el asiento.
- L** Captura de fijación de base ISOFIX
- M** Botón para extraer el conector ISOFIX
- N** Palanca de liberación del asiento de seguridad para niños
- O** Pierna ajustable
- P** Panel de control
- R** Anti-rotation frame
- S** Parachoque

### **Seguridad, uso y viaje**

- Antes de comprar una silla de coche asegúrese de probarla con anterioridad en su vehículo para garantizar su correcta instalación y uso. La adaptación del modelo de la silla al tipo del coche es uno de los criterios de seguridad más importantes. Durante el primer uso monte la silla bajo la supervisión del vendedor para garantizar una correcta instalación.
  - Recuerde que los padres siempre son responsables de la seguridad del niño mientras conduce.
  - Nunca deje al niño en el asiento de seguridad sin supervisión en el automóvil o fuera de él.
  - Nunca sostenga a su hijo en su regazo mientras el automóvil está en movimiento.
  - El lugar más seguro para su hijo mientras viaja es el asiento trasero del automóvil.
  - Antes de cada viaje, asegúrese de que los cinturones de seguridad no estén dañados ni torcidos.
  - Cuando se instala el asiento de seguridad para niños, el respaldo del asiento trasero debe estar bloqueado y no puede moverse.
  - Antes de cada viaje, asegúrese de que el asiento de seguridad para niños AeroFIX RWF 2.0 C no haya sido pellizcado en la puerta o expuesto al movimiento del equipaje o el respaldo del asiento.
  - Asegúrese de que todo el equipaje en el automóvil esté bien sujeto.
  - No use el asiento de seguridad para niños AeroFIX RWF 2.0 C sin tapizado, ya que es parte del sistema de seguridad para niños.
-

- Tómese breves descansos durante los viajes más largos. Su hijo también necesita movimiento.
  - Siempre cubra el asiento de seguridad para niños cuando deje el automóvil estacionado en un lugar soleado. La tapicería, así como las piezas de metal y plástico, pueden calentarse mucho y quemar a su hijo.
  - Asegure siempre al niño en el asiento de seguridad abrochándolo con los cinturones del arnés, también cuando use el asiento de seguridad fuera del automóvil.
  - Asegúrese de que los cinturones del arnés estén correctamente abrochados para que el niño esté correctamente colocado en el asiento.
  - No recomendamos comprar asientos de seguridad para niños usados; nunca puede estar seguro de su historial. Sin embargo, si decide comprar un asiento de seguridad para niños usado, elija uno cuyo historial de uso sea conocido.
  - No use el asiento de seguridad para niños AeroFIX RWF 2.0 C por más de 10 años.
  - Reemplace su asiento de seguridad para niños si ha estado involucrado en un accidente.
  - No realice modificaciones en el asiento de seguridad para niños. Pueden causar pérdida parcial o total de la seguridad del producto.
  - El asiento de seguridad para niños siempre debe estar asegurado en el automóvil, incluso si no se transporta a ningún niño.
  - El fabricante tiene en cuenta el hecho de que el asiento de seguridad para niños puede dejar abolladuras en la tapicería del asiento del vehículo. Esto es inevitable debido a la necesidad de un ajuste apretado del asiento de seguridad. El fabricante no es responsable de ningún daño causado por esto.
  - Asegúrese de que los cinturones estén correctamente abrochados para que el niño esté correctamente colocado en el asiento.
  - Los cinturones de arnés que sujetan al niño no se pueden usar sin fundas,
  - Se adjunta un parachoques al asiento de seguridad para niños AeroFIX RWF 2.0 C, que debe colocarse a un lado en el lugar designado,
  - Use el asiento de seguridad para niños AeroFIX RWF 2.0 C solo con la base IQ,
-

- Utilice el asiento de seguridad para niños AeroFIX RWF 2.0 C cuando su hijo tenga entre 67 cm y 105 cm de altura y pese hasta 17.5 kg,
- Pruebe la instalación correcta del asiento de seguridad para niños. Si uno de los LED se ilumina en rojo, corrija la instalación del asiento y vuelva a realizar la prueba. Haga esto hasta que se encienda el LED verde,
- Asegúrese de que puede colocar un máximo de un dedo entre el arnés y el niño (1 cm). Si esta distancia es mayor, apriete el arnés,
- Compruebe si el reposacabezas está ajustado a la altura correcta,
- El asiento de seguridad para niños AeroFIX RWF 2.0 C no está diseñado para uso doméstico. Úselo solo en un automóvil,
- Recomendamos verificar regularmente que los elementos hechos de poliestireno expandido (EPS) y materiales absorbentes de energía en el reposacabezas (EPP) no hayan sido dañados.
- La silla AeroFIX RWF 2.0 C puede estar orientada únicamente en el sentido contrario a la marcha.

## Mantenimiento y limpieza

1. El revestimiento de la silla AeroFIX RWF 2.0 C puede lavarse a máquina a una temperatura máxima de 30°C con centrifugado de hasta 600 revoluciones.
2. Los elementos restantes de la silla pueden limpiarse con agua, jabón suave y esponja.
3. Mantenga su silla infantil limpia. No use productos humectantes ni productos de limpieza agresivos.
4. No use lubricantes, productos químicos agresivos ni productos humectantes para la limpieza y mantenimiento de ninguna de las partes de la silla, incluidas las móviles.

## Medio ambiente

- Mantenga las partes del embalaje de plástico fuera del alcance del niño para evitar el riesgo de asfixia.
  - Las baterías que alimentan el panel de información ubicado en la base de la silla deben ser depositadas en un contenedor de basura adecuado.
  - Por razones de protección medioambiental, una vez finalizado el uso de la silla, rogamos
-

deséchela en una instalación de gestión de residuos adecuada, según lo establecido en la normativa vigente.

## Preguntas

Si tiene alguna pregunta, llame a su vendedor o distribuidor autorizado. Prepare los siguientes datos:

- edad, altura y peso del niño,
- marca y tipo del coche, así como la posición del asiento en el que se instalará la silla AeroFIX RWF 2.0 C en el vehículo.

## Garantía

- La silla AeroFIX RWF 2.0 C cuenta con una garantía de 24 meses.
  - Por la presente aseguramos que el producto ha sido fabricado de acuerdo con las normas de seguridad y calidad vigentes en la Unión Europea, así como que en el momento de la compra el producto está libre de defectos de fabricación y de material.
  - La garantía es válida en el territorio del país de compra, y se encargan de ella los puntos de distribución autorizados.
  - La garantía cubre todos los defectos de fabricación y de material, siempre y cuando el producto se utilice de acuerdo con las instrucciones de uso, en condiciones normales, por el primer consumidor final y en el plazo de 24 meses desde el día de la compra del producto. Avionaut se responsabiliza de la reparación o sustitución del producto defectuoso; aunque, sobre el método de eliminación del defecto y la consideración de la reclamación decide el fabricante.
  - La garantía no cubre los desperfectos propios del desgaste diario, tales como el desgaste de la tela, la pérdida de color y deterioro de la calidad de los materiales que resulten del desgaste normal del producto.
  - La garantía tampoco cubre los daños producidos accidentalmente, debidos a un incumplimiento de las instrucciones de uso, un uso inapropiado, daños debidos a negligencia, contacto con el fuego, líquidos u otras causas externas.
  - En el caso de reclamación la silla AeroFIX RWF 2.0 C debe tener todas las etiquetas o un número de identificación, y puede ser
-

reparada únicamente por una persona autorizada para ello.

### ¿Quieres hacer una reclamación?

- ¿Quiere hacer una reclamación? Cuando detecte un defecto y desee hacer una reclamación, debe contactar con el vendedor al que compró la silla AeroFIX RWF 2.0 C. En el momento de hacer una reclamación presente la factura de compra realizada en el periodo de 24 meses previos a la reclamación.
- Si es necesario enviar el producto a un punto de servicio técnico, debe devolverlo al distribuidor o vendedor. Sin embargo, debe acordar el modo y el coste de envío, ya que, a la falta de dicho acuerdo, el fabricante puede negarse a cubrir los gastos de envío. Los daños y/o defectos que no estén cubiertos por nuestra garantía o los derechos del consumidor y/o los daños, y/o los defectos que no estén cubiertos por nuestra garantía pueden ser reparados o eliminados por un precio acordado.
- Sustituya la silla si ha sufrido algún accidente. Para ello necesitará: el informe policial sobre el accidente, una fotografía del accidente donde aparezca la silla o un informe policial que

confirme que la silla ha estado involucrada, el justificante de compra, confirmación por parte de la aseguradora de no incluir la silla en la indemnización y la tarjeta de garantía. Además, debe enviarnos la silla que ha sufrido el accidente.

### Derechos del consumidor

- El consumidor tiene derechos regulados por la legislación pertinente, que pueden variar según el país. Esta garantía no influye en los derechos del consumidor regulados por la legislación nacional pertinente.
- Esta garantía ha sido preparada por la empresa Ł.KARWALA, establecida en Polonia.

Razón social de la empresa:

Ł.KARWALA  
Szarlejka,  
ul. Lukaszewicza 172  
42-130 Wreczyca Wielka, Polska

[1] Los productos comprados con etiquetas o números de identificación modificados o sin ellos, se consideran no autorizados. Debido a que no

---

se puede confirmar la autenticidad de dichos productos, la garantía no los cubre.





## Turvatooli Avionaut® AeroFIX RWF 2.0 C™ kasutusjuhend

### Tähtis!

Ära loe seda kasutusjuhendit kiiruga! Tutvu sellega tähelepanelikult, hoia seda juurdepääsetavas kohas ning valmis hilisemaks kasutamiseks. Küsimuste korral võta meiega ühendust. Sõida turvaliselt ja suhtu igasse autosõitu tõsiselt. Isegi siis, kui sõidu sihtkoht on päris ligidal.

Soovitame, et juhiseid hoitaks turvatooliga kogu kasutusaja jooksul.



### Hoiatus!

Ära muuda turvatooli AeroFIX RWF 2.0 C ehitust, kuna see võib mõjutada lapse turvalisust turvatooli kasutamise ajal.



### Hoiatus!

Ära paigalda turvatooli AeroFIX RWF 2.0 C kõrgemale kohale, nt lauale või toolile.



### Hoiatus!

Ärge kunagi paigaldage aktiivse turvapadjaga AeroFIX RWF 2.0 C turvatooli sõidusuunas tahapoole sõidusuunas.



### Hoiatus!

Lapse turvatooli AeroFIX RWF 2.0 C saab autosse paigaldada ainult sõidusuunas tahapoole.



### Hoiatus!

Lisateabe saamiseks vaadake sõiduki tootja käsiraamatut.

- A Polsterdus
- B Peatugi
- C Vöökaitsmed
- D Istme rakmete rakmed
- E Rakmete turvavöö lukk
- F Vöö rakmete vööde pikkuse reguleerimiseks
- G Istme kaldenurga reguleerimise hoob
- H Istme kest

- I Aluse kinnitus
- J Peatoe kõrguse reguleerimine
- K Istme kinnitamise mehhanismid
- L ISOFIX-i aluskinnitus
- M Nupp ISOFIX-pistiku väljatõmbamiseks
- N Lapse turvaistme vabastushoob
- O Reguleeritav jalg
- P Kontrollpaneel
- R Pöörlemisvastane raam
- S Kaitseraud

### **Ohutus, kasutamine ja reisimine**

- Enne ostu tuleb turvatool paigalda proovimiseks autoistmele, et kontrollida, kas seda on võimalik sellesse autosse kohaselt paigaldada ja seal kasutada. Turvatooli autoga sobitamine on üks olulisematest turvalisustingimustest. Müüja abi esimese paigalduse käigus tagab, et turvatool paigaldatakse nõuete kohaselt.
- Pidage meeles, et vanemad vastutavad alati lapse ohutuse eest sõidu ajal.
- Ärge kunagi jätke last turvaistmel autos ega auto taga.
- Ärge kunagi hoidke last süles auto liikumise ajal.

- Teie lapse jaoks kõige turvalisem koht reisimisel on auto tagaiste.
  - Enne iga reisi veenduge, et turvavööd poleks kahjustatud ega keerutatud.
  - Kui turvatool on paigaldatud, peab tagaistme seljatugi olema lukustatud ja see ei tohi liikuda.
  - Enne igat sõitu veenduge, et AeroFIX RWF 2.0 C'i turvatool poleks ukse sisse kinnitatud ega pagasi ega istme seljatoe liikumisele avatud.
  - Veenduge, et kogu autos olev pagas oleks korralikult kinnitatud.
  - Ärge kasutage ilma polsterduseta turvatooli AeroFIX RWF 2.0 C, kuna see on osa laste turvasüsteemist.
  - Pikemate reiside ajal tehke lühikesi pause. Ka teie laps vajab liikumist.
  - Kui jätate auto pargitud päikesepaistelisse kohta, katke see alati turvatooliga. Polster, aga ka metallist ja plastist osad võivad teie lapse jaoks väga kuumaks minna ja seda põletada.
  - Kindlustage laps turvaistmel, kinnitades lapse turvavöödega, ka turvatooli kasutamisel väljaspool autot.
  - Veenduge, et rakmete vööd on korralikult kinnitatud, nii et laps on õigesti istmel.
-

- Me ei soovita osta kasutatud turvaistmeid - te ei saa kunagi kindel olla nende ajaloos. Kui otsustate osta kasutatud lapse turvatooli, siis valige see, mille kasutusajalugu on teada.
  - Ärge kasutage AeroFIX RWF 2.0 C'i turvatooli üle 10 aasta.
  - Asendage lapse turvatool, kui see on juhtunud õnnetuses.
  - Ärge tehke turvatoolil mingeid muudatusi. Need võivad põhjustada toote ohutuse osalise või täieliku kadumise.
  - Laste turvatool tuleb alati autosse kinnitada, isegi kui selles pole ühtegi last.
  - Tootja võtab arvesse asjaolu, et lapse turvatool võib jätta sõiduki istme polstrisse mōlgid. See on vältimatu turvaistme tihedalt paigaldamise nõude tõttu. Tootja ei vastuta selle põhjustatud kahjude eest.
  - Veenduge, et turvavööd on korralikult kinnitatud, nii et laps on õigesti istmel.
  - last hoidvaid turvavööd ei saa ilma katteta kasutada;
  - AeroFIX RWF 2.0 C lapse turvatooli külge kinnitatakse kaitseraud, mis tuleks asetada selleks ettenähtud kohta küljele,
  - Kasutage AeroFIX RWF 2.0 C turvatooli ainult koos IQ-alusega.
  - Kasutage lapse turvatooli AeroFIX RWF 2.0 C, kui teie laps on 67–105 cm pikk ja kaalub kuni 17,5 kg,
  - Kontrollige lapse turvatooli õigesti paigaldamist. Kui üks valgusdiodidest põleb punaselt, korrigeerige istme paigaldus ja tehke test uuesti. Tehke seda seni, kuni roheline LED süttib,
  - Veenduge, et saate rakmete ja lapse vahele asetada maksimaalselt ühe sõrme (1 cm). Kui see vahemaa on suurem, pingutage rakmeid,
  - Kontrollige, kas peatugi on õigele kõrgusele seatud.
  - AeroFIX RWF 2.0 C turvaiste ei ole ette nähtud koduseks kasutamiseks. Kasutage seda ainult autos,
  - Soovitame regulaarselt kontrollida, kas vahtpolüstüreenist (EPS) ja peatoes energiat neelavatest materjalidest (EPP) poleks kahjustatud.
  - Lapse turvatooli AeroFIX RWF 2.0 C saab tagurpidi pöörata ainult sõidusuunas.
-

## Hooldus ja puhastamine

1. Turvatooli AeroFIX RWF 2.0 C katet võib pesta pesumasinas temperatuuril kuni 30 °C, kiirusega kuni 600 p/min.
2. Turvatooli teisi elemente võib pesta seebivee ja pehme käsnaga.
3. Hoia turvatooli puhtana! Ära kasuta selleks niisutavaid ega agressiivseid puhastusvahendeid.
4. Ära kasuta turvatooli liikuvate ja muude elementide puhastamiseks määrdeid, agressiivseid keemilisi ja niisutavaid vahendeid.

## Keskkond

- Pakendi plastdetailidele tuleb hoida lastele kättesaamatus kohas, et vältida laste lämbumisohtu.
- Turvatooli alusesse paigaldatud teabepaneeli patareisid tuleb kohaselt utiliseerida.
- Kasutatud turvatool tuleb utiliseerida keskkonnanõuete kohaselt jäätmete käitluspunktis kehtiva seadusandluse järgi.

## Küsimused

Kui Sul tekib küsimusi, helista turvatooli müüjale või volitatud turustajale. Valmista ette järgmine teave:

- Sinu lapse vanus, kasv ja kaal,
- auto mark, tüüp ja istmete asetus, millele tahad paigaldada turvatooli AeroFIX RWF 2.0 C.

## Garantiitingimused

- Tootja annab turvatoolile AeroFIX RWF 2.0 C 24-kuulise garantii.
- Käesolevaga kinnitame, et toode on toodetud kehtivate Euroopa ohutus- ja kvaliteedistandardite nõuete kohaselt ning et ostumomendil ei ole tootel tootmis- ja materjalidefekte.
- Garantii on kehtiv toote ostu riigis ja seda tagab volitatud turustaja.
- Garantii laieneb materjali- ja tootmisdefektidele tingimusel, et toodet kasutatakse kasutusjuhendi kohaselt tavatingimustes esimese lõppkasutaja poolt ja 24 kuu jooksul alates ostukuupäevast. Avionaut vastutab defektiga toote parandamise või asendamise eest, kuid avalduse vaatab läbi ja defekti kõrvaldamise viisi otsuse määrab garant.

- Garantii ei laiene igapäevasest kasutamisest tingitud kahjustustele, nn materjali kulumine, värvide loomulik pleekimine ja materjali kvaliteedi halvenemine, mis on toote normaalse vananemise tulemus.
- Garantii ei hõlma toote kahjustusi, mida on põhjustanud juhuslikud kahjustused, kasutusjuhendi tingimuste eiramine, vale kasutamine, defekte, mida on põhjustanud hoolimatus, tulekahju, kokkupuude vedelike või teiste väliste põhjustega.
- Reklamatsiooni esitamise momendil peavad Avionaudi turvatoolil AeroFIX RWF 2.0 C olema kõik kleepsud või identifitseerimisnumber. Hooldust võib teha üksnes selleks volitatud isik.

### Tahad esitada reklamatsiooni?

- Tahad esitada reklamatsiooni? Kui märkad defekti ja tahad esitada reklamatsiooni, pöörduge selle turvatooli AeroFIX RWF 2.0 C müüja poole. Reklamatsiooni esitamisel tuleb esitada ostu tõend, mis peab olema väljastatud 24 kuu jooksul enne teenindustootlust.
- Juhul, kui tekib toote hoolduskeskuse saatmise vajadus, tuleb toode saata turustajale või

müüjale. Enne saatmist tuleb saatmisviisis ja veokulus kokku leppida, selle puudumisel võib garant veokulu hüvitamisest keelduda. Kahjustused ja/või defektid, millele meie garantii või tarbijaõigused ei laiene, võidakse kõrvaldada kokkulepitud tasu eest.

- Vaheta oma liiklusõnnetuses osalenud turvatool uue vastu. Selleks on Sul vaja: politsei dokumenti õnnetuse kohta, õnnetuskoha fotot koos sellel nähtava turvatooliga või sellekohast taavet politseist, ostu kinnitavat dokumenti, kindlustusettevõtte kinnitust, et turvatool ei ole hüvitisse lisatud ja garantiikaarti. Lisaks tuleb liiklusõnnetusse sattunud turvatool meile saata.

### Tarbija õigused

- Tarbijal on kehtiva seadusandluse kohased õigused, mis võivad erineda sõltuvalt riigist. Käesolev garantii ei mõjuta tarbija kehtivatest riiklikest õigusaktidest tulenevad õigusi.
- Käesolevad garantiitingimused on koostatud Poolas registreeritud ettevõtte Ł.KARWALA poolt.

Ettevõtte aadress:

Ł.KARWALA

Szarlejka,

ul. Lukaszewicza 172

42-130 Wreczyca Wielka, Polska

(1) Omandatud tooted, millelt on kõrvaldatud või on muudetud silte või identifitseerimisnumbreid, ei ole autoriseeritavad. Seoses sellega, et nende toodete autentsust ei ole võimalik tuvastada, ei kehti nende garantii.



## Avionaut® AeroFIX RWF 2.0 C™ -istuimen käyttöohjeet

### Tärkeää!

Älä lue tätä käyttöohjetta kiireisesti. Tutustu siihen huolellisesti, säilytä se myöhempää käyttöä varten ja pidä se aina lähellä. Jos sinulla on kysyttävää, ota yhteyttä meihin. Matkusta turvallisesti ja ota jokainen ajo autolla vakavasti. Vaikka matkakohde olisi vain muutaman korttelin päässä.

Suosittelemme, että ohjeet pidetään turvaistuimen kanssa sen käyttöiän ajan.



#### **Varoitus:**

Älä muuta Avionaut-istuinta AeroFIX RWF 2.0 C millään tavalla, koska se voi vaikuttaa lapsen turvallisuuteen sen käytön aikana.



#### **Varoitus:**

Älä koskaan aseta Avionaut-istuinta AeroFIX RWF 2.0 C korokkeelle, esim. pöydälle tai tuolille.



#### **Varoitus:**

Älä koskaan asenna AeroFIX RWF 2.0 C -istuinta turvaistuimeen taaksepäin ajosuuntaan etumatkustajan istuimelle aktiivisella turvatyynyllä.



#### **Varoitus:**

AeroFIX RWF 2.0 C -istuin voidaan asentaa autoon vain taaksepäin ajosuuntaan nähden.



#### **Varoitus:**

Katso lisätietoja ajoneuvon valmistajan käsikirjasta.

- A Verhoilu
- B Niskatuki
- C Vyönsuojat
- D Valjaiden istuimen olkavyöt
- E Valjaiden hihnan lukko
- F Vyö valjaiden hihnojen pituuden säätämiseksi
- G Istuimen kallistuksen säätövipu
- H Istuinkuori

- I Alustan kiinnitys
- J Pääntuen korkeuden säätö
- K Istuimen kiinnitysmekanismit
- L ISOFIX-pohjakiinnitys
- M Painike ISOFIX-liitännän vetämiseksi ulos
- N Child safety seat release lever
- O Säädetty jalka
- P Ohjauspaneeli
- R Pyörimisenestokehys
- S Puskuri

## Turvallisuus, käyttö ja matka

- Ennen ostamista jokainen auton istuin on testattava autossa sen tarkistamiseksi, voidaanko se asentaa ja sitä käyttää asianmukaisesti tietyssä mallissa. Istuimen mallin sovittaminen auton tyyppiin on yksi tärkeimmistä turvallisuuskriteereistä. Myyjän apu ensimmäisessä kokoonpanossa takaa myös, että asennus on täysin oikea.
- Muista, että vanhemmat ovat aina vastuussa lapsen turvallisuudesta ajon aikana.
- Älä koskaan jätä lasta turvaistuimella vartioimatta autoon tai sen ulkopuolelle.

- Älä koskaan pidä lasta sylissäsi, kun auto on liikkeessä.
  - Turvallisin paikka lapsellesi matkalla on auton takaistuim.
  - Varmista ennen jokaista matkaa, että turvavyöt eivät ole vaurioituneet tai kiertyneet.
  - Kun lasten turvaistuin on asennettu, takaistuimen selkänöja on lukittava eikä se voi liikkua.
  - Varmista ennen jokaista matkaa, että AeroFIX RWF 2.0 C-istuinta ei ole puristettu oveen tai altistettu matkalaukkujen tai istuimen selkänöjan liikkeelle.
  - Varmista, että kaikki auton matkalaukut on kiinnitetty kunnolla.
  - Älä käytä AeroFIX RWF 2.0 C-istuinta ilman verhousta, koska se on osa lasten turvajärjestelmää.
  - Pidä lyhyitä taukoja pidempien matkojen aikana. Lapsesi tarvitsee myös liikettä.
  - Peitä aina turvaistuin, kun jätät auton pysäköityyn aurinkoiseen paikkaan. Verhoilu sekä metalli- ja muoviosat voivat kuumentua erittäin paljon ja polttaa lapsesi.
-



- Kiinnitä lapsi turvaistuimeen kiinnittämällä lapsi turvavyöllä myös silloin, kun turvaistuinta käytetään auton ulkopuolella.
  - Varmista, että valjaiden vyöt on kiinnitetty oikein niin, että lapsi on oikein paikoillaan.
  - Emme suosittele käytettyjen lasten turvaistuinten ostamista - et voi koskaan olla varma heidän historiastaan. Jos kuitenkin päätät ostaa käytetyn lasten turvaistuimen, valitse sellainen, jonka käyttöhistoria on tiedossa.
  - Älä käytä AeroFIX RWF 2.0 C-turvaistuinta yli 10 vuoden ajan.
  - Vaihda turvaistuin, jos se on joutunut onnettomuuteen.
  - Älä tee muutoksia lasten turvaistuimeen. Ne voivat aiheuttaa tuoteturvallisuuden menetyksen osittain tai kokonaan.
  - Lasten turvaistuin on aina kiinnitettävä autoon, vaikka siinä ei olisikaan lapsia.
  - Valmistaja ottaa huomioon sen, että lasten turvaistuin voi jättää kolhuja ajoneuvon istuimen verhoiluun. Tämä on väistämätöntä, koska turvaistuimen on oltava tiukasti asennettuna. Valmistaja ei ole vastuussa mistään tämän aiheuttamista vaurioista.
  - Varmista, että vyöt on kiinnitetty oikein niin, että lapsi on oikein paikoillaan.
  - Lapsia pitäviä valjasvyöjä ei voi käyttää ilman suojaa.
  - AeroFIX RWF 2.0 C-lasten turvaistuimeen on kiinnitetty puskuri, joka tulisi asettaa sivulle osoitettuun paikkaan,
  - Käytä AeroFIX RWF 2.0 C-istuinta vain IQ-alustaan.
  - Käytä AeroFIX RWF 2.0 C-istuinta, kun lapsi on 67–105 cm pitkä ja painaa jopa 17,5 kg,
  - Testaa lastenistuimen oikea asennus. Jos jokin LEDistä palaa punaisena, korjaa istuimen asennus ja suorita testi uudelleen. Tee tätä, kunnes vihreä LED-valo syttyy,
  - Varmista, että voit sijoittaa korkeintaan yhden sormen valjaiden ja lapsen väliin (1 cm). Jos tämä etäisyys on suurempi, kiristä valjaat,
  - Tarkista, onko niskatuki oikealla korkeudella,
  - AeroFIX RWF 2.0 C-istuinta ei ole tarkoitettu kotikäyttöön. Käytä sitä vain autossa,
  - Suosittelemme säännöllistä tarkistamista, etteivät polystyreenistä (EPS) valmistetut elementit ja niskatuen (EPP) energiaa absorboivat materiaalit ole vaurioituneet.
-

- AeroFIX RWF 2.0 C-istuinta voidaan kääntää vain taaksepäin ajosuuntaan.

## Huolto ja hygienia

1. Avionaut-istuimen AeroFIX RWF 2.0 C verhoilu voidaan pestä 30°C:n lämpötilassa jopa 600:n linkousnopeudella.
2. Muut istuimen osat voidaan pestä saippualla ja pehmeällä sienellä.
3. Pidä istuimesi puhtaana. Älä käytä kosteuttavia aineita tai aggressiivisia puhdistusaineita.
4. Älä käytä voiteluaineita, kovia kemikaaleja tai kosteusvoiteita istuimen liikkuviin osiin tai muihin osiin.

## Ympäristö

- Pakkauksen muoviosat on pidettävä poissa lasten ulottuvilta, jotta välttyään tukehtumisvaaralta.
- Auton istuimen pohjaan sijoitettuun informaatiopaneeliin syötettävät paristot hävitetään asianmukaisesti.
- Ympäristönsuojelun vuoksi hävitä istuin sen käytön jälkeen asianmukaiseen jätehuoltoon sovellettavien paikallisten määräysten mukaisesti.

## Kysymykset

Jos sinulla on kysyttävää, ota yhteys myyjään tai valtuutettuun jälleenmyyjään. Valmistelevat seuraavat tiedot:

- lapsesi ikä, korkeus ja paino,
- auton merkki ja tyyppi sekä istuimen sijainti, johon asennat Avionaut-istuimen AeroFIX RWF 2.0 C autoon.

## Takuu

- AeroFIX RWF 2.0 C on 24 kuukauden takuu.
- Vakuutamme teille, että tuote on valmistettu nykyisten eurooppalaisten turvallisuus- ja laatuvaatimusten mukaisesti ja että tuotteessa ei ole hankintahetkellä valmistus- tai materiaalivirheitä.
- Takuu on voimassa ostomaassa ja sen suorittaa valtuutettu jälleenmyyjä.
- Takuu kattaa kaikki materiaalien ja työvoiman tuotannon puutteet edellyttäen, että tuotetta käyttää käyttöohjeen mukaisesti normaaliolosuhteissa ensimmäinen loppukäyttäjä ja 24 kuukauden aikana ostopäivästä. Avionaut ottaa vastuun viallisen tuotteen korjaamisesta tai vaihtamisesta, mutta

takaaja päättää, miten vika poistetaan ja miten ilmoitus käsitellään.

- Takuu ei kata päivittäisen käytön aiheuttamia vahinkoja, kuten kankaan kulumista tai tuotteen normaalin ikääntymisen seurauksena syntyvien materiaalien luonnollista värien häviämistä ja materiaalien heikkenemistä.
- Takuu ei koske myöskään vaurioita, jotka aiheutuvat vahingossa tapahtuneista vahingoista, käyttöohjeiden noudattamatta jättämisestä, virheellisestä käytöstä, huolimattomuudesta, tulipalosta, kosketuksesta nesteen kanssa tai muista ulkoisista syistä.
- Valituksen tekemisen aikana Avionaut-istuimella AeroFIX RWF 2.0 C on oltava kaikki merkinnät tai tunnistenumero, ja sen saa huoltaa vain valtuutettu henkilö.

### **Haluatko tehdä valituksen?**

- Haluatko tehdä valituksen? Kun näet vian ja haluat tehdä valituksen, ota yhteyttä myyjään, jolta olet ostanut AeroFIX RWF 2.0 C. Kun teet valituksen, sinun on esitettävä ostotodistus, joka on tehtävä 24 kuukauden kuluessa palvelupyynnöstä.

- Jos on tarpeen lähettää tuote huoltokeskukseen, palauta tuote jälleenmyyjälle tai myyjälle. Samalla on sovittava toimitusmenetelmästä ja sen kustannuksista, koska tällaisen sopimuksen puuttuessa takaaja voi evätä kuljetusmaksut. Vahingot ja/tai viat, jotka eivät kuulu takuun tai kuluttajan oikeuksien piiriin, ja/tai tuotteen vahingoittuminen ja/tai viat, jotka eivät kuulu takuun piiriin, voidaan poistaa sovitulla maksulla.
- Vaihda auton istuin uuteen, jos se on ollut onnettomuudessa. Tarvitset näitä: poliisin muistiinpanot onnettomuudesta, onnettomuudesta tullut kuva, jossa on näkyvä istuin, tai poliisin tiedot tästä tosiasiaista, ostotodistus, vakuutus vakuutuksenantajalta, joka ei sisällytä auton istuinta korvaukseen, takuukortti ja istuimen lähettäminen meille onnettomuuden jälkeen.

### **Kuluttajan oikeudet**

- Kuluttajalla on oikeuksia asiaa koskevan lainsäädännön mukaisesti, joka voi vaihdella maittain. Tämä takuu ei vaikuta kuluttajan oikeuksiin, joihin sovelletaan asiaa koskevaa kansallista lainsäädäntöä.
-

- Tämän takuun on valmistanut Ł.KARWALA-yhtiö, joka on rekisteröity Puolassa.

Yrityksen osoite on:

Ł.KARWALA

Szarlejka,

ul. Lukaszewicza 172

42-130 Wreczyca Wielka, Polska

(1) Ostetut tuotteet, joissa on poistetut tai muutetut tarrat tai tunnistenumerot, katsotaan luvattomiksi. Koska kyseisten tuotteiden aitoutta ei voida määrittää, takuu ei kata niitä.

---



## Manuel d'utilisation du siège Avionaut® AeroFIX RWF 2.0 C™

### Important!

Ne lisez pas ce manuel à la hâte. Prenez-en connaissance attentivement, conservez-le pour l'avenir et gardez-le à portée de main en tout temps. En cas de doute, veuillez nous contacter. Voyagez en toute sécurité et prenez chaque voyage en voiture au sérieux. Même si la destination n'est qu'à quelques rues d'ici.

Nous recommandons que les instructions soient conservées avec le siège d'auto pendant sa durée de vie.

### **Avertissement:**

Ne modifiez en aucune façon le siège AeroFIX RWF 2.0 C, car cela pourrait affecter la sécurité de votre enfant pendant l'utilisation.

### **Avertissement:**

Ne jamais placer le siège AeroFIX RWF 2.0 C sur une plate-forme en hauteur, par exemple sur une table ou une chaise.

### **Avertissement:**

N'installez jamais le siège enfant AeroFIX RWF 2.0 C tourné vers l'arrière dans le sens de la marche sur le siège passager avant avec un airbag actif.

### **Avertissement:**

Le siège enfant AeroFIX RWF 2.0 C peut être installé dans la voiture uniquement face à l'arrière dans le sens de la marche.

### **Avertissement:**

Pour plus d'informations, veuillez consulter le manuel du constructeur du véhicule.

- A Tapisserie
  - B Appuie-tête
-

- C Protecteurs de ceinture
- D Harnais des ceintures d'épaule du siège
- E Serrure de ceinture de harnais
- F Ceinture pour ajuster la longueur des ceintures de harnais
- G Levier ajustant l'angle d'inclinaison du siège
- H Coque de siège
- I Support de base
- J Réglage de la hauteur de l'appui-tête
- K Mécanismes de fixation du siège
- L Loquet de fixation de base ISOFIX
- M Bouton pour retirer le connecteur ISOFIX
- N Levier de déverrouillage du siège de sécurité enfant
- O Jambe réglable
- P Control panel
- R Anti-rotation frame
- S Pare-chocs

### **Sécurité, utilisation et voyage**

- Avant l'achat, chaque siège enfant doit être testé en l'installant dans la voiture afin de vérifier s'il peut être correctement monté et utilisé sur le modèle donné. L'adaptation du modèle de siège enfant au type de voiture est l'un des critères de sécurité les plus importants. L'assistance du vendeur lors de la première installation garantit également que l'installation sera parfaitement correcte.
  - Rappelez-vous que la responsabilité de la sécurité de l'enfant lors de la conduite du véhicule revient toujours aux parents.
  - Ne laissez jamais votre enfant dans le siège sans surveillance, que ce soit dans la voiture ou à l'extérieur.
  - Ne tenez jamais votre enfant sur les genoux pendant la conduite.
  - L'endroit le plus sûr pour votre enfant lorsqu'il voyage se trouve sur les places assises du siège arrière de la voiture.
  - Avant chaque voyage, vérifiez que les ceintures de sécurité ne sont ni endommagées ni tordues.
  - Lorsque le siège enfant est installé, le dossier du siège arrière de la voiture doit être verrouillé et ne doit pas bouger.
  - Avant chaque voyage, vérifiez que le siège AeroFIX RWF 2.0 C n'a pas été coincé par la porte et n'est pas exposé au déplacement d'un bagage ou du dossier du siège.
-

- Assurez-vous que tous les bagages de la voiture sont bien en place.
  - N'utilisez pas le siège AeroFIX RWF 2.0 C sans remboursement, car celui-ci fait partie du système assurant la sécurité de l'enfant.
  - Faites de courtes pauses pendant les longs trajets. Votre enfant aussi a besoin de bouger.
  - Recouvrez toujours le siège lorsque vous laissez la voiture garée dans un endroit ensoleillé. Le remboursement ainsi que les pièces en métal et en plastique peuvent s'échauffer excessivement et brûler l'enfant.
  - Attachez toujours l'enfant dans le siège de sécurité en attachant l'enfant avec les ceintures de sécurité, même lorsque vous utilisez le siège de sécurité à l'extérieur de la voiture.
  - Assurez-vous que les ceintures du harnais sont correctement attachées afin que l'enfant soit correctement positionné sur le siège.
  - Nous vous conseillons de ne pas acheter de sièges auto pour enfants d'occasion – vous ne pouvez jamais être sûr de leur historique. Toutefois, si vous décidez d'acheter un siège d'occasion, choisissez-en un dont vous connaissez l'historique d'utilisation.
  - N'utilisez pas le siège AeroFIX RWF 2.0 C pendant plus de 10 ans.
  - Remplacez votre siège enfant en cas d'accident.
  - Il est interdit de procéder à quelque modification du siège enfant que ce soit, celles-ci pouvant causer la perte partielle ou totale de la sécurité du produit.
  - Le siège enfant doit toujours être fixé dans la voiture, même si l'enfant n'y est pas transporté.
  - Le constructeur tient compte du fait que le siège enfant peut laisser des traces d'enfoncement dans le rembourrage du siège du véhicule. Ceci est inévitable en raison de l'exigence d'une fixation ferme du siège enfant. Le fabricant n'est pas responsable des dommages qui pourraient en résulter.
  - Assurez-vous que les ceintures de sécurité sont convenablement attachées pour que l'enfant soit correctement positionné dans le siège.
  - Les ceintures-harnais tenant l'enfant ne peuvent pas être utilisées sans couvertures,
  - Un pare-chocs est fixé au siège de sécurité pour enfants AeroFIX RWF 2.0 C, qui doit être placé sur le côté à l'endroit désigné,
-

- Utilisez le siège enfant AeroFIX RWF 2.0 C uniquement avec la base IQ,
- Utilisez le siège de sécurité pour enfant AeroFIX RWF 2.0 C lorsque votre enfant mesure entre 67 cm et 105 cm et pèse jusqu'à 17,5 kg,
- Testez l'installation correcte du siège de sécurité pour enfant. Si l'une des LED s'allume en rouge, corrigez l'installation du siège et recommencez le test. Faites ceci jusqu'à ce que la LED verte s'allume,
- Assurez-vous de pouvoir placer un maximum d'un doigt entre le harnais et l'enfant (1 cm). Si cette distance est plus grande, serrez le harnais,
- Vérifiez si l'appui-tête est réglé à la bonne hauteur,
- Le siège enfant AeroFIX RWF 2.0 C n'est pas destiné à un usage domestique. Utilisez-le uniquement dans une voiture,
- Nous recommandons de vérifier régulièrement que les éléments en polystyrène expansé (EPS) et en matériaux absorbant l'énergie dans l'appui-tête (EPP) n'ont pas été endommagés.
- Le siège enfant AeroFIX RWF 2.0 C ne peut être tourné que vers l'arrière dans le sens de la marche.

## Maintenance et hygiène

1. Le rembourrage du siège AeroFIX RWF 2.0 C peut être lavé en machine à laver jusqu'à 30°C et 600 tr/min.
2. Les autres parties du siège enfant peuvent être lavées avec
3. Gardez votre siège propre. N'utilisez pas de produits humidifiants ni d'agents de nettoyage agressifs.
4. N'utilisez ni lubrifiants, ni produits chimiques agressifs ni produits humidifiants, tant pour les pièces mobiles que pour les autres parties du siège enfant.

## Environnement

- Les parties en plastique de l'emballage doivent être gardées hors de portée de l'enfant afin d'éviter le risque de suffocation.
- Les piles qui alimentent l'écran d'information de la base du siège enfant doivent être recyclées de manière appropriée.
- Pour des raisons de protection de l'environnement, le siège doit être recyclé en fin d'utilisation dans le site approprié de gestion



des déchets, conformément à la réglementation locale en vigueur.

## Questions

En cas de questions, appelez votre concessionnaire ou votre distributeur agréé. Préparez les informations suivantes:

- âge, taille et poids de votre enfant,
- marque et type de voiture, position du siège sur lequel vous installez le siège AeroFIX RWF 2.0 C dans la voiture.

## Garantie

- AeroFIX RWF 2.0 C est couvert par une garantie de 24 mois.
  - Nous garantissons par la présente que le produit a été fabriqué conformément aux normes européennes de sécurité et de qualité en vigueur et qu'il est exempt de défauts de fabrication et de matériaux au moment de l'achat.
  - La garantie est valable dans le pays d'achat et est assurée par un distributeur agréé.
  - La garantie couvre tout défaut de fabrication des matériaux et de main-d'œuvre, à condition que le produit soit utilisé conformément aux instructions d'utilisation, dans des conditions normales, par le premier utilisateur final et pendant une période de 24 mois à compter de la date d'achat. Avionaut assume la responsabilité de la réparation ou du remplacement du produit défectueux, mais le choix de la méthode d'élimination du défaut et l'examen de la réclamation sont laissés au garant.
  - La garantie ne couvre pas les dommages causés par l'utilisation quotidienne, tels que l'usure du tissu, ainsi que la perte naturelle de couleur et la détérioration des matériaux, résultant du vieillissement normal du produit.
  - La garantie ne s'applique pas non plus aux dommages causés au produit en raison de destructions accidentelles, de non-respect du mode d'emploi, d'une mauvaise utilisation, de dommages résultant d'une négligence, d'un incendie, d'un contact avec un liquide ou d'autres causes externes.
  - Au moment de la réclamation, le siège AeroFIX RWF 2.0 C doit porter toutes les étiquettes ou le numéro d'identification et ne peut être pris en charge que par une personne qui y a été autorisée.
-

### **Vous souhaitez faire une réclamation?**

- Vous souhaitez faire une réclamation ? Si vous remarquez un défaut et que souhaitez déposer une réclamation, veuillez contacter le vendeur auprès duquel vous avez acheté AeroFIX RWF 2.0 C et fournir, au moment de la réclamation, une preuve que l'achat a été réalisé dans les 24 mois précédant la demande de service.
- Si vous devez expédier le produit à un centre de service, veuillez retourner le produit à votre distributeur ou vendeur. Le mode et les frais d'expédition devraient également être convenus, car en l'absence d'un tel accord, le garant peut refuser de couvrir les frais d'expédition. Les dommages et/ou défauts non couverts par notre garantie ou les droits du consommateur, et/ou les dommages et/ou défauts du produit non couverts par notre garantie peuvent être réparés à un prix convenu.
- Remplacez votre siège enfant par un nouveau s'il a été impliqué dans un accident. Vous aurez besoin : des notes de la police au sujet de l'accident, d'une photo de l'accident avec le siège enfant visible ou des informations

correspondantes de la police, d'une preuve d'achat, de l'attestation de l'assureur que le siège enfant n'est pas inclus dans l'indemnisation, de la carte de garantie. Vous devrez nous renvoyer le siège enfant après l'accident.

### **Droits du consommateur**

- Les consommateurs ont des droits conformément à la législation en vigueur qui peut varier selon le pays. Cette garantie ne porte pas atteinte aux droits du consommateur en vertu de la législation nationale applicable.
- Cette garantie a été préparée par Ł.KARWALA, société enregistrée en Pologne.

Adresse de l'entreprise:

Ł.KARWALA  
Szarlejka,  
ul. Lukaszewicza 172  
42-130 Wreczyca Wielka, Polska

(1) Les produits achetés avec des étiquettes ou des numéros d'identification enlevés ou modifiés sont considérés comme non agréés. L'authenticité de

---

ces produits ne pouvant être établie, la garantie ne les couvre pas.



## חוברת ההדרכה למשתמש של מושב בטיחות לילד Avionaut® AeroFIX RWF 2.0 C™

### חשוב!

אל תרפרפו על חוברת ההדרכה.

תקראו את חוברת ההדרכה בעיון רב, תשמרו עליה לעתיד ותמיד תחזיקו לידכם בהישג יד. במקרה של ספק, אנא צרו קשר אתנו. סעו בבטיחות והתייחסו ברצינות לכל נסיעה עם הרכב.

אפילו עם יעד הנסיעה נמצא במרחק של מספר שכונות בלבד.

אנו ממליצים כי ההוראות ישמרו עם מושב המכונית במהלך תקופת חייו.

### ⚠ אזהרה:

בשום אופן אל תבצעו שינויים במושב בטיחות לילד AeroFIX RWF 2.0 C, מכון שזה יכול להשפיע על בטיחותו של הילד תוך כדי שימוש.

### ⚠ אזהרה:

בשום פנים ואופן על תמקמו את מושב הבטיחות לילד RWF AeroFIX RWF 2.0 C במקום מוגבה, לדוגמה על שולחן או כיסא.

### ⚠ אזהרה:

לעולם אל תתקין את מושב הבטיחות לילדים RWF AeroFIX RWF 2.0 C פונה לאחור לכיוון הנהיגה במושב הנוסע הקדמי עם כרית אוויר פעילה.

### ⚠ אזהרה:

מושב הבטיחות לילדים AeroFIX RWF 2.0 C ניתן להתקין במכונית רק כשהוא פונה לאחור לכיוון הנהיגה.

### ⚠ אזהרה:

למידע נוסף, עיין במדריך של יצרן הרכב.

**A** ריפוד

**B** משענת ראש

**C** מגני חגורה

**D** רתמו חגורות כתף של המושב

**E** נעילת חגורת הרתמה

**F** חגורה לכוונון אורך חגורות הרתמה

**G** מנוף המתאים את זווית נטיית המושב

**H** מעטפת מושב

**I** הרכבה בסיס

**J** כוונן גובה משענת הראש  
**K** מנגנונים לחיבור המושב  
**L** תפס מצורף בסיס ISOFIX  
**M** כפתור לשלוף את מחבר ISOFIX  
**N** מנוף שחרור מושב בטיחות לילדים  
**O** רגל מתכווננת  
**P** לוח בקרה  
**R** מסגרת נגד סיבוב  
**S** פגוש

### **בטיחות, שימוש ונסיעות**

- לפני קנייה של כל מושב בטיחות לילד מן הראוי לנסות להתקין אותו ברכב כדי להיות בטוחים שמושב הנ"ל יכול להיות מותקן ובר שימוש בדגם של הרכב הספציפי. התאמה בין דגם מושב הבטיחות לילד לבין הדגם של הרכב זה אחד הקריטריונים העיקריים של הבטיחות. עזרה של מוכר במהלך ההתקנה הראשונית מבטיחה שההתקנה תתבצע בהצלחה.
- זכרו, שההורים תמיד נושאים באחריות על בטיחות הילד במהלך הנסיעה ברכב.
- בשום פנים ואופן אל תשאירו את הילד ללא השגחה במושב הבטיחות – ברכב וגם מחוצה לו.
- בשום פנים ואופן אל תחזיקו את הילד על הברכיים במהלך הנסיעה ברכב.

- המקום הבטוח ביותר לילד שלכם - הוא באחד המושבים האחוריים של הרכב.
- לפני כל נסיעה אנא בדקו שחגורות הבטיחות לא כרוכות ופגומות.
- כאשר מושב בטיחות לילד מותקן, גב המושב האחורי ברכב חייב להיות חסום לתנועה.
- לפני כל נסיעה בדקו שמושב הבטיחות לילד **AeroFIX RWF 2.0 C** לא מושפע מתזוזות הכבודה או גב המושב ולא מוצמד לדלת.
- בדקו שכל הכבודה ברכב מיוצבת היטב.
- אל תשתמשו במושב הבטיחות לילד **AeroFIX RWF 2.0 C** ללא ריפוד, כיוון שהוא מהווה חלק בלתי נפרד של מערכת הבטיחות לילדים.
- עשו הפסקות קצרות במהלך נסיעות ארוכות. ילדכם גם כן זקוק לתנועה.
- כסו תמיד את מושב בטיחות, בזמן שאתם יוצאים מן הרכב, בחניה ובמקום חשוף לקרני השמש. ריפוד וכן חלקי מתכת ופלסטיק יכולים להתחמם ולגרום לכוויות אצל הילד.
- יש להגן את הילד תמיד במושב הבטיחות על ידי הידוק הילד עם חגורות הרתמה, גם בעת השימוש במושב הבטיחות מחוץ לרכב.
- וודאו שחגורות הרתמה מהודקות כראוי כך שהילד ממוקם נכון במושב.
- אנחנו לא ממליצים לקנות מושבי בטיחות לילד משומשים אתם לעולם לא תהיו בטוחים לגבי עברם. אם בכל זאת

החלטתם לקנות מושב בטיחות משומש לילד, בחרו את זה שאת עברו אתם מכירים.

- אל תשתמשו במושב בטיחות לילדים ברכב AeroFIX RWF 2.0 C יותר מ 10 שנים.
- החליפו את מושב הבטיחות לילד שלכם במידה והוא היה מעורב בתאונת דרכים.
- אסור לבצע שינויים כלשהם במושב הבטיחות לילד. שינויים אלה עלולים להביא לאבידה חלקית או מלאה ברמת הבטיחות של המוצר.
- מושב הבטיחות לילד תמיד צריך להיות מקובע בתוך הרכב, גם אם הילד לא נוסע בתוך הרכב.
- היצרן לוקח בחשבון את העובדה שמושב הבטיחות לילד יכול להשאיר שקעים בריפוד המושב של כלי הרכב. הדבר בלתי נמנע כיוון שמושב הילדים ברכב חייב להיות מוצמד היטב. היצרן לא נושא באחריות על כל פגם שנובע מכך.
- שימו לב שחגורות הבטיחות חגורות בצורה נכונה, כדי שהילד יישב בצורה נכונה במושב הבטיחות.
- לא ניתן להשתמש בחגורות הרתמה המחזיקות את הילד ללא כיסויים,
- פגוש מחובר למושב בטיחות הילד RWF 2.0 C AeroFIX, אותו יש להציב בצד במקום המיועד לכך,
- השתמש במושב בטיחות הילד RWF 2.0 C AeroFIX רק עם בסיס ה-IQ,

- השתמש במושב בטיחות הילד AeroFIX RWF 2.0 C כאשר ילדכם גובהו 67 ס"מ עד 105 ס"מ ומשקלו עד 17.5 ק"ג,

- בדוק את ההתקנה הנכונה של מושב הבטיחות לילדים. אם אחת הנוריות נדלקות באדום, תקן את התקנת המושב ובצע שוב את הבדיקה. עשה זאת עד שהנורית הירוקה תילק,
- וודאו שתוכלו להניח מקסימום אצבע אחת בין הרתמה לילד (1 ס"מ). אם המרחק הזה גדול יותר, הדק את הרתמה,
- בדוק אם משענת הראש מוגדרת לגובה הנכון,
- מושב הבטיחות לילדים RWF 2.0 C אינו מיועד לשימוש ביתי. השתמש בו רק במכונית,
- אנו ממליצים לבדוק באופן קבוע כי האלמנטים העשויים מפוליסטרין מורחבים (EPS) וחומרים סופחי אנרגיה במשענת הראש (EPP) לא נפגעו.
- מושב הבטיחות לילדים RWF 2.0 C ניתן להפנות רק לאחור לכיוון הנהיגה.

### **בטיחות, שימוש ונסיעות**

1. את ריפודו של מושב הבטיחות לילד AeroFIX RWF 2.0 C מותר לכבס במכונת כביסה בטמפרטורה של עד 30° צלסיוס ומהירות של עד 600 מחזורים לדקה.
2. את האלמנטים האחרים של מושב הבטיחות לילד אפשר לשטוף עם מים וסבון תוך כדי שימוש בספוג רך.

3. שמרו על ניקיון של המושב בטיחות לילד שלכם. הימנעו מלהשתמש בחומרי ניקוי קשים או חומרי ניקוי אגרסיביים.  
 4. הימנעו מלהשתמש בחומרי סיכה, חומרים כימיים אגרסיביים וחומרי לחות כלפי אלמנטים ניידים או לחלקים אחרים של מושב בטיחות לילד.

### סביבה

- את חלקי הפלסטיק של עטיפה צריך להחזיק מחוץ להישג ידם של הילדים כדי למנוע סכנת חנק
- את הסוללות לפנל המידע שממוקמים בבסיס של מושב הבטיחות לילד צריך למחזר בהתאם.
- במטרה להגן על איכות הסביבה לאחר סיום שימוש במושב הבטיחות לילד, אנא מחזרו אותו במפעל מותאם למחזור פסולת בהתאם לחוקים המקומיים.

### שאלות

- אם יש לכם שאלות כלשהן התקשרו למוכר שלכם או מפיץ מורשה. הכינו את המידע הבא:
- גיל, גובה ומשקל של הילד שלכם,
- סוג ודגם של הרכב וכמו כן מיקום המושב בו מותקן מושב הבטיחות לילד AeroFIX RWF 2.0 C בתוך הרכב.

### אחריות

- על מושב הבטיחות לילד AeroFIX RWF 2.0 C חלה אחריות של 24 חודשים.
- אנו מאשרים בזאת שהמוצר נוצר בהתאם לדרישות עדכניות ועומד בסטנדרטים בינלאומיים של בטיחות ואיכות. נכון ליום הקנייה למוצר אין בלאי כתוצאה מייצור ואין בלאי בחומרים.
- האחריות תקפה במדינה שבה התבצעה הקנייה וחלה דרך מפיץ מורשה.
- האחריות חלה על כל סוגי בלאי בייצור של חומרים, בתנאי ששימוש במוצר מתבצע בהתאם לחוברת הדרכה למשתמש, בתנאים סבירים על ידי משתמש ראשוני ואחרון תוך 24 חודשים מתאריך הקנייה.
- AeroFIX RWF 2.0 C לוקח על עצמו אחריות על תיקון או החלפה של מוצר עם בלאי, אבל רק היבואן המורשה מקבל את התלונות מהלקוחות ומקבל את ההחלטה הסופית לגבי אופן הטיפול בבעיות של בלאי במוצר.
- האחריות לא חלה במקרה ופגמים נובעים כתוצאה משימוש יומיומי כגון שחיקה של בד או אובדן צבע טבעי וירידה באיכות החומרים שנובעת משחיקה טבעית של המוצר.
- האחריות לא חלה במקרה והפגם נגרם בטעות תוך אי שמירה על הכללים הרשומים בחוברת ההדרכה למשתמש, שימוש לא נכון, פגם כתוצאה מחוסר זהירות, שריפה, מגע עם נוזלים וסיבות חיצוניות אחרות.

- נכון ליום הגשת התלונה, מושב הבטיחות לילד - AeroFIX RWF 2.0 C ברכב חייב להיות בעל כל התוויות או מספר זיהוי. רק נציג ממונה מטעם החברה יכול לספק שרות ללקוחות.

### **ברצונך לשלוח תלונה?**

- ברצונך לשלוח תלונה? אם מצאת בלאי וברצונך לשלוח תלונה, אנא פנה למוכר שאצלו קנית את ה AeroFIX RWF 2.0 C כדי להגיש תלונה צריך להציג מסמך, שמאמת עובדתית את הקנייה, שהייתה אמורה להתבצע עד 42 חודשים לפני קבלת התלונה.

- אם יש צורך במשלוח של המוצר למרכז שרות לקוחות, יש להחזיר את המוצר למפיץ או מוכר. בד בבד חייבים להיות מוסכמים אופן ועלות ההובלה כיוון שללא סיכום מוקדם הערב עלול לסרב לכסות את עלות ההובלה. כל המקרים של פגמים שהאחריות לא חלה עליהם יכולים להיות מטופלים בעבור תשלום מוסכם.

- החליפו את מושב בטיחות לילד לחדש במידה והוא היה מעורב בתאונת דרכים. לשם כך תצטרכו לקבל מסמך ממשטרה בנוגע לתאונה, תמונה ממקום התאונה שבה מושב הבטיחות לילד נראה לעין או מידע ממשטרה בנוגע לעובדה זו, מסמך שמאמת את הקנייה, אישור מחברת ביטוח שמושב

הבטיחות לילד אינו כלול בתשלומי ביטוח, תעודת אחריות. בנוסף לכך תצטרכו לשלוח אלינו את מושב הבטיחות לילד שהיה מעורב בתאונת דרכים.

### **זכויות הצרכן**

- לצרכן יש זכויות בתאם לחוקים הקיימים, שיכולים להשתנות ממדינה למדינה. האחריות הנ"ל לא משפיעה על זכויות הצרכן בהתאם לחוקים לאומיים ברי תוקף.

- האחריות הנ"ל הוכנה על ידי חברה פולנית רשומה Ł.KARWALA

Company address:

Ł.KARWALA

Szarlejka,

ul. Lukaszewicza 172

42-130 Wreczyca Wielka, Polska

(1) מוצרים שנרכשו עם תוויות או מספרי זיהוי עם חוסרים או שעברו שינויים כלשהם נחשבים ללא מורשים. לכן לא ניתן לקבוע האם המוצר הוא אוטנטי ואחריות לא מכסה מוצרים מסוג זה.





## Upute za uporabu sjedala Avionaut® AeroFIX RWF 2.0 C™

### Važno!

Nemojte čitati ove upute prebrzo. Upoznajte se s njima pažljivo, čuvajte ih za budućnost i uvijek držite pri ruci. Ako ste u nedoumici, kontaktirajte nas. Putujte sigurno i svako putovanje automobilom shvatite ozbiljno. Čak i kada je odredište udaljeno samo nekoliko blokova.

Preporučujemo da se upute čuvaju s autosjedaicom tokom njegovog životnog vijeka.



### Upozorenje:

Nemojte modificirati AeroFIX RWF 2.0 C sjedalo ni na koji način, jer to može utjecati na sigurnost djeteta tijekom njegove uporabe.



### Upozorenje:

Nikada ne stavljajte AeroFIX RWF 2.0 C sjedalo na povišenu površinu, npr. na stol ili stolicu.



### Upozorenje:

Nikada nemojte postavljati dječje sigurnosno sjedalo AeroFIX RWF 2.0 C okrenuto prema naprijed prema smjeru vožnje na suvozačevom sjedalu s aktivnim zračnim jastukom.



### Upozorenje:

Sigurnosno sjedalo za djecu AeroFIX RWF 2.0 C može se ugraditi u automobil samo okrenuto prema naprijed prema smjeru vožnje.



### Upozorenje:

Za više informacija pogledajte priručnik proizvođača vozila.

- A Tapetarstvo
- B Naslon za glavu
- C Štitnici kaiševa
- D Pojasejte pojasevima oko sedišta
- E Brava pojasa
- F Pojas za podešavanje dužine pojaseva

- G** Ručica za podešavanje nagiba sjedala
- H** Školjka za sjedenje
- I** Osnovni nosač
- J** Podešavanje visine naslona za glavu
- K** Mehanizmi za pričvršćivanje sedišta
- L** ISOFIX pričvršćivanje za bazu
- M** Dugme za izvlačenje ISOFIX priključka
- N** Ručica za otpuštanje sigurnosnog sjedišta za djecu
- O** Podesiva noga
- P** Kontrolna tabla
- R** Okvir protiv rotacije
- S** Branik

### **Sigurnost, korištenje i putovanje**

- Prije kupnje, svako sjedalo treba testirati u automobilu kako bi se provjerilo može li se pravilno postaviti i koristiti u određenom modelu. Usklađivanje modela sjedala s tipom automobila jedan je od najvažnijih sigurnosnih kriterija. Pomoć prodavača tijekom prve montaže također jamči da će instalacija biti potpuno ispravna.
  - Zapamtite! Roditelji su uvijek odgovorni za sigurnost djeteta tijekom vožnje automobilom.
  - Nikada ne ostavljajte dijete u sjedalu bez nadzora u automobilu ili izvan automobila.
  - Nikada ne držite dijete na krilu tijekom vožnje.
  - Najsigurnije mjesto za vaše dijete tijekom putovanja su stražnja sjedala automobila.
  - Prije svakog putovanja provjerite jesu li sigurnosni pojasevi oštećeni ili uvijeni.
  - Kada je sjedalo montirano, naslon stražnjeg sjedala mora biti blokiran i ne može se pomicati.
  - Prije svakog putovanja provjerite da AeroFIX RWF 2.0 C sjedalo nije pritisnuto vratima ili da nije izloženo pomicanju prtljage ili naslona sjedala.
  - Provjerite je li sva prtljaga u automobilu sigurno pričvršćena.
  - Nemojte koristiti AeroFIX RWF 2.0 C sjedalo bez presvlaka, jer je to dio sustava za sigurnost djece.
  - Uzmite kratke stanke tijekom dužeg putovanja. Vaše dijete također treba kretanje.
  - Uvijek pokrijte sjedalo kada ostavite automobil parkiran na jako sunčanom mjestu. Presvlake kao i metalni i plastični dijelovi mogu se pregrijati i opeći vaše dijete.
-

- Dijete uvijek pričvrstite na sigurnosno sjedalo pričvršćujući ga pojasevima, također kad koristite sigurnosno sjedalo izvan automobila.
  - Proverite da li su pojasevi pravilno vezani tako da je dete pravilno postavljeno u sedišta.
  - Savjetujemo vam da ne kupujete rabljena sjedala za djecu zbog toga što nikada ne možete biti sigurni u njihovu povijest. Međutim, ako se odlučite za kupnju rabljenog dječjeg sjedala, odaberite ono čiju povijest korištenja znate.
  - Sjedalo AeroFIX RWF 2.0 C ne koristite više od 10 godina.
  - Zamijenite svoje sjedalo ako je automobil sa sjedalom sudjelovao u prometnoj nesreći.
  - Nemojte vršiti nikakve izmjene na sjedalu jer one mogu uzrokovati djelomičan ili potpuni gubitak sigurnosti proizvoda.
  - Sjedalo mora uvijek biti osigurano u automobilu, čak i ako se dijete u njemu ne prevozi
  - Proizvođač uzima u obzir činjenicu da sjedalo može ostaviti udubljenja u presvlakama sjedala vozila. To je neizbježno zbog zahtjeva čvrste montaže sjedala. Proizvođač nije odgovoran za bilo kakvu štetu nastalu time.
  - Provjerite jesu li sigurnosni pojasevi pravilno pričvršćeni tako da je dijete pravilno postavljeno u sjedalo.
  - Sigurnosni pojasevi koji drže dijete ne mogu se koristiti bez pokrivača,
  - Odbojnik je pričvršćen na zaštitno sjedalo AeroFIX RWF 2.0 C za djecu, koje bi trebalo postaviti sa strane na predviđeno mjesto,
  - Koristite sigurnosno sjedalo za djecu AeroFIX RWF 2.0 C samo s IQ postoljem,
  - Koristite sigurnosno sjedalo za djecu AeroFIX RWF 2.0 C kada je vaše dijete visoko između 67 cm i 105 cm, a teži do 17,5 kg,
  - Ispitajte ispravnu ugradnju dječijeg sigurnosnog sjedišta. Ako jedna od LED lampica svijetli crveno, ispravite instalaciju sjedala i ponovite test. Radite to sve dok se ne upali zeleni LED,
  - Obavezno stavite najviše jedan prst između pojasa i djeteta (1 cm). Ako je ta udaljenost veća, zategnite kabelski svežanj,
  - Proverite da li je naslon za glavu postavljen na ispravnu visinu,
  - Sigurnosno sjedalo za djecu AeroFIX RWF 2.0 C nije namijenjeno za kućnu upotrebu. Koristite ga samo u automobilu,
-

- Preporučujemo redovnu provjeru da elementi izrađeni od ekspaniranog polistirena (EPS) i materijala koji apsorbiraju energiju u naslonu za glavu (EPP) nisu oštećeni.
- Sigurnosno sjedalo za djecu AeroFIX RWF 2.0 C može se okrenuti samo natrag u smjeru vožnje.

### Održavanje i higijena

1. Presvlake AeroFIX RWF 2.0 C sjedala mogu se strojno prati na temperaturama do 30°C pri brzinama do 600 okretaja/ minutu.
2. Ostali elementi sjedala mogu se očistiti sapunicom i mekom spužvom.
3. Držite vašu autosjedalo u čistom stanju. Nemojte koristiti sredstva za vlaženje ili agresivna sredstva za čišćenje.
4. Ne koristite maziva, agresivne kemikalije ili sredstva za vlaženje za pokretne ili druge dijelove sjedala.

### Okoliš

- Plastične dijelove ambalaže čuvajte izvan dohvata djeteta kako biste izbjegli opasnost od gušenja.
- Baterije koje opskrbljuju informacijsku ploču smještenu u podnožju sjedala, podliježu utilizaciji.

- Zbog zaštite okoliša, nakon prestanka korištenja sjedala, molimo da ga predate na utilizaciju u odgovarajuću tvrtku za gospodarenje otpadom, u skladu s važećim lokalnim propisima.

### Pitanja

Ako imate bilo kakvih pitanja, nazovite svog prodavača ili ovlaštenog distributera. Pripremite sljedeće informacije:

- dob, visina i težina vašeg djeteta,
- marka i tip automobila i položaj sjedala na kojem se postavlja AeroFIX RWF 2.0 C sjedalo u automobilu.

### Jamstvo

- AeroFIX RWF 2.0 C pokriveno je 24-mjesečnim jamstvom.
  - Ovime potvrđujemo da je proizvod izrađen u skladu s trenutnim zahtjevima europskih standarda sigurnosti i kvalitete te da je u vrijeme kupnje proizvod bez nedostataka u proizvodnji i materijalu.
  - Jamstvo vrijedi u zemlji kupnje, a provodi ga ovlašteni distributer.
-

- Jamstvo pokriva sve proizvodne nedostatke materijala i rada, pod uvjetom da se proizvod koristi u skladu s uputama za rad, pod normalnim uvjetima, od strane prvog krajnjeg korisnika i u roku od 24 mjeseca od datuma kupnje. Avionaut preuzima odgovornost za popravak ili zamjenu neispravnog proizvoda, ali jamac odlučuje o izboru kako otkloniti kvar i obraditi prigovor na proizvod.
- Jamstvo ne pokriva štete uzrokovane svakodnevnom uporabom, kao što je normalno trošenje tkanine, kao i prirodni gubitak boje i pogoršane kvalitete materijala uslijed normalnog starenja proizvoda.
- Jamstvo se također ne primjenjuje na slučajna oštećenja, te nepoštivanje uputa za uporabu, nepravilne uporabe, oštete uslijed zanemarivanja, uzrokovanih požarima, kontaktom s tekućinom ili drugim vanjskim uzrocima.
- U trenutku podnošenja pritužbe, AeroFIX RWF 2.0 C sjedalo mora imati sve oznake ili identifikacijski broj i može ga servisirati samo osoba ovlaštena za to.

### Želite li prijaviti reklamaciju?

- Želite li prijaviti reklamaciju? Kada primijetite nedostatak i želite prijaviti reklamaciju, kontaktirajte prodavača od kojeg ste kupili AeroFIX RWF 2.0 C sjedlo. U vrijeme podnošenja reklamacije morate predočiti dokaz o kupnji, koja je obavljena u razdoblju od 24 mjeseca prije podnošenja reklamacije servisu.
- Ako je potrebno poslati proizvod u servisni centar, vratite ga distributeru ili prodavaču. Istodobno, treba dogovoriti način i troškove dostave, jer u nedostatku takvog sporazuma, jamac može odbiti pokriti troškove otpreme. Oštećenja i/ili nedostaci koji nisu pokriveni našim jamstvom ili pravima potrošača, i/ili oštećenja i/ili nedostaci proizvoda koji nisu pokriveni našim jamstvom, mogu se ukloniti po dogovorenoj cijeni.
- Zamijenite vaše sjedalo s novim ako je sudjelovalo u nesreći. Za to vam je potrebno: policijske bilješke o nesreći, fotografija s nezgode s vidljivim sjedalom ili podatak policije o toj činjenici, dokaz o kupnji, potvrda od osiguravatelja o ne uključivanju automobilskog sjedala u naknadu štete, jamstveni list i slanje autosjedala koja je sudjelovala u nesreći nama.

## Prava potrošača

- Potrošaču pripada pravo u skladu s relevantnim zakonodavstvom, koje se može razlikovati od zemlje do zemlje. Ovo jamstvo nema utjecaja na prava potrošača u skladu s odgovarajućim nacionalnim zakonodavstvom.
- Ovo jamstvo je pripremila tvrtka Ł.KARWALA koja je registrirana u Poljskoj.

Adresa tvrtke je:

Ł.KARWALA

Szarlejka,

ul. Lukaszewicza 172

42-130 Wreczyca Wielka, Polska

(1) Kupljeni proizvodi s uklonjenim ili promijenjenim oznakama ili identifikacijskim brojevima nisu autentični. Zbog činjenice da se autentičnost takvih proizvoda ne može utvrditi, jamstvo ne pokriva takve proizvode

---



## Avionaut® AeroFIX RWF 2.0 C™ gyerekülés – használati útmutató

### Fontos!

Ne szaladj át ezen az útmutatón. Gondosan tanulmányozd végig, őrizd meg és tartsd mindig kéznél. Ha bármilyen kétséged lenne, vedd fel a kapcsolatot velünk. Utazz biztonságosan; minden autótutat vegyél nagyon komolyan. Még akkor is, ha csak néhány utcával arrébb van az úticélja.

Javasoljuk, hogy az utasításokat az élettartamuk alatt az autó ülésével tartsák fenn.



### Figyelmeztetés:

Ne módosítsd az AeroFIX RWF 2.0 C gyerekülést, mivel az veszélyeztetheti a gyerek biztonságát az ülés használata közben.



### Figyelmeztetés:

Soha ne helyezd az AeroFIX RWF 2.0 C gyerekülést magasra, pl. székre vagy asztalra.



### Figyelmeztetés:

Soha ne telepítse az AeroFIX RWF 2.0 C gyermekbiztonsági ülést hátrafelé a menetirány felé az első utasülésen, aktív légzsákkal.



### Figyelmeztetés:

Az AeroFIX RWF 2.0 C gyermekbiztonsági ülést az autóba csak a menetirány felé fordítva lehet felszerelni.



### Figyelmeztetés:

További információkért olvassa el a jármű gyártójának kézikönyvét.

- A Kárpitosmunka
  - B Fejtámla
  - C Övvédők
  - D Az ülés heveder hevedere
  - E Hevederzár
  - F Öv a hevederek hosszának beállításához
  - G Az ülés dőlésszögét beállító kar
-

- H Ülés héja
- I Alap tartó
- J A fejtámla magasságának beállítása
- K Az ülés rögzítésének mechanizmusai
- L ISOFIX alaptartó rögzítő
- M Gomb az ISOFIX csatlakozó kihúzásához
- N Gyermek biztonsági ülés kioldókar
- O Állítható láb
- P Vezérlőpult
- R Forgásgátló keret
- S Lökharító

### **Biztonság, használat, utazás**

- A gyerekülést még megvásárlás előtt mindig be kell szerelni próbaképpen az autóba, hogy kiderüljön, telepíthető és használható-e megfelelően az adott autótípusban. Az egyik legfontosabb biztonsági feltétel az ülés- és az autótípus egymáshoz illősége. Ha az eladó személyes segítségét kéred az első telepítéshez, az garantálja, hogy a beszerelés megfelelő módon fog megtörténni.
  - Ne feledd, hogy az autóban utazáskor a gyermek biztonságáért mindig a szülők felelnek.
  - Soha ne hagyd felügyelet nélkül a gyermeket az ülésben sem az autóban, sem az autón kívül.
  - Az autóban utazás alatt soha ne tartsd a gyereket az öledben.
  - A gyereked legbiztonságosabb helye az autó hátsó ülésére felszerelt gyerekülés.
  - Minden utazás előtt ellenőrizd azt, hogy a biztonsági övek nem csavarodtak-e meg vagy nem sérültek-e.
  - A gyerekülés beszerelése után a hátsó ülés háttámláját rögzíteni kell, az nem mozoghat.
  - Minden autótút előtt ellenőrizd, hogy az AeroFIX RWF 2.0 C gyerekülés nem csípődött-e be az ajtóba és az elmozduló csomagok vagy háttámla nem veszélyeztetik-e.
  - Győződj meg az autóban található összes csomagot stabil rögzítéséről.
  - Ne használd az AeroFIX RWF 2.0 C gyerekülést huzat nélkül, mert az a gyereket védő biztonsági rendszer része.
  - Hosszabb utazás esetén iktass be kisebb pihenőket. A gyerekének is szüksége van egy kis mozgásra.
  - Ha olyan helyen parkosz, ahol erős a napsütés, mindig takard le a gyerekülést. Az üléshez, a
-



fém és műanyag elemek túlmelegedhetnek és megégethetik a gyereket.

- Mindig rögzítse a gyermeket a biztonsági ülésen úgy, hogy a gyermeket a hevederrel rögzíti, még akkor is, ha a biztonsági ülést az autón kívül használja.
- Ellenőrizze, hogy a hevederek megfelelően vannak-e rögzítve, hogy a gyermek helyesen legyen az ülésben.
- Ne vásároljon használt gyerekülést – hiszen nem is mered az előéletét. Ha mégis ilyen ülés mellett döntesz, vásárolj olyat amelynek ismered a felhasználási történetét.
- Ne használd az AeroFIX RWF 2.0 C gyerekülést tíz évnél hosszabb ideig.
- Ha baleset érte az autót, cseréld ki az ülést.
- Tilos módosításokat eszközölni az ülésen. Az ilyen termék részben vagy egészen elveszítheti biztonsági tulajdonságait.
- Mindig rögzítsd az ülést, ha az autóba teszed – még akkor is, ha nem szállítasz benne gyereket.
- A gyártó tisztában van azzal, hogy a gyerekülés benyomódást hagyhat az autó ülésének kárpitozásán. Ez elkerülhetetlen, mivel a gyerekülést rögzítésének szorosnak kell lenni A

gyártó nem vállal felelősséget az így keletkezett esetleges károkért.

- Győződj meg ülés hámjának helyes bekapcsolásáról a gyerek helyes pozíciójának biztosítása érdekében.
  - A gyermeket tartó hevederek nem használhatók fedelek nélkül,
  - Az AeroFIX RWF 2.0 C gyermekbiztonsági üléshez lökhárítót csatolnak, amelyet az erre a célra kijelölt helyen oldalra kell helyezni,
  - Az AeroFIX RWF 2.0 C gyermekbiztonsági ülést csak az IQ talppal használja,
  - Használja az AeroFIX RWF 2.0 C gyermekbiztonsági ülést, ha gyermeke 67 cm és 105 cm közötti, 17,5 kg súlyú,
  - Ellenőrizze a gyermekülés helyes felszerelését. Ha az egyik LED pirosan világít, akkor javítsa ki az ülést és hajtsa végre újra a tesztet. Addig tegye ezt, amíg a zöld LED kigyullad,
  - Ügyeljen arra, hogy legfeljebb egy ujjat helyezhessen a heveder és a gyermek közé (1 cm). Ha ez a távolság nagyobb, húzza meg a kábelköteget,
  - Ellenőrizze, hogy a fejtámla a megfelelő magasságba van-e állítva,
-

- Az AeroFIX RWF 2.0 C gyermekbiztonsági ülést nem otthoni használatra tervezték. Csak autóban használja,
- Javasoljuk rendszeresen ellenőrizni, hogy a habosított polisztirolból (EPS) és az energiaelnyelő anyagból készült elemek a fejtámlában (EPP) ne sérüljenek meg.
- Az AeroFIX RWF 2.0 C gyermekbiztonsági ülést csak hátra lehet fordítani a menetirányhoz.

## Karbantartás és higiénia

1. Az AeroFIX RWF 2.0 C gyerekülés huzata mosógépben is mosható legfeljebb 30°C-os hőmérsékleten, maximum 600-as fordulatszámon.
2. A gyerekülés többi eleme szappanos vízzel és puha szivaccsal tisztítható.
3. Tartsd tisztán az ülést. Ne alkalmazz hidratáló szereket, vagy agresszívan tisztító termékeket.
4. Ne használj kenőanyagokat, erős tisztítószerket és hidratáló szereket az ülés mozgó részeihez, vagy más elemeihez.

## Környezetvédelem

- A csomagolás műanyag részei gyermektől elzárva tartandók az esetleges fulladás elkerüléséért.
- Az információs panelt működtető, az ülés talpában található elemeket megfelelő helyen kell gyűjteni.
- A környezetedre való tekintettel, az elhasználódott ülést vidd a lakóhelyed szerinti legközelebbi előírásoknak megfelelő hulladékudvarba.

## Kérdések

Ha bármilyen kérdése van, hívd a kereskedőt vagy a márka hivatalos forgalmazóját. Készülj fel a következő információkkal:

- a gyereked életkora, testmagassága és súlya,
- az autó márkája és típusa, valamint melyik ülésre kívánod felszerelni az Avionaut (nazwa fotelika) gyerekülést.

## Garancia

- Az AeroFIX RWF 2.0 C gyerekülés 24 hónapos garanciával rendelkezik.
-

- Kijelentjük, hogy a termék az érvényes európai biztonsági szabványoknak megfelelően készült, illetve azt, hogy a vásárlás pillanatában a termék gyártási és anyagi hibáktól mentes.
- A garancia a vásárlás országában és hivatalos forgalmazótól történő vásárlás esetén érvényes.
- A garancia kiterjed a termék összes alapanyagokkal kapcsolatos ill. munkafolyamatok során keletkezett gyártási hibájára, amennyiben a terméket az első végfelhasználó a használati útmutatónak megfelelően, normál körülmények között, a vásárlás napjától számított 24 hónapon belül használja. Az Avionaut vállalja a felelősséget a hibás termék javításáért vagy cseréjéért, ám a hiba elhárításának módjáról és a hibabejelentés kezelésének kimeneteléről a jótálló dönt.
- A jótállás nem vonatkozik a mindennapi használatból adódó sérülésekre, például a szövet kopására, a színek természetes kifakulására és a természetes öregedés folytán romló anyagminőségre.
- Olyan sérülésekre sem vonatkozik a garancia, amelyet véletlen rongálás, a használati útmutató be nem tartása, nem megfelelő használat,

gondatlanság, tüzeset, folyadék vagy más külső tényező okozott.

- A reklamáció bejelentésekor az AeroFIX RWF 2.0 C gyerekülésnek minden címkével és azonosítóval rendelkeznie kell, és azt kizárólag erre meghatalmazott szakember javíthatja.

### Reklamálni kívánsz?

- Reklamálni kívánsz? Ha hibát észlelsz és reklamálni kívánsz, lépj kapcsolatba azzal a kereskedővel, akinél az AeroFIX RWF 2.0 C gyerekülést megvásároltad. A reklamáció bejelentésekor be kell mutatni a vételi bizonylatot, amely nem lehet régebbi a bejelentés időpontjától számított 24 hónapnál.
- A szervizbe küldendő terméket le kell adni a forgalmazónál vagy a kereskedőnél. Egyúttal egyeztetni kell a szállítási módjáról és költségeiről is – ellenkező esetben a jótálló elutasíthatja a szállítási költségek fedezését. A garancia, illetve a fogyasztói előírások alá nem tartozó sérülések kijavítása további költségekkel jár.
- Ha a fotel közúti balesetben vett részt, cseréld ki egy újra. Amire ehhez szükséged lesz: a

balesetről készült rendőrségi feljegyzésre, egy olyan, a helyszínen készült fényképre, amelyen az ülés is látható, vagy olyan rendőri igazolásra, hogy az ülés részt vett a balesetben, az ülés vásárlását igazoló dokumentumra, a biztosító nyilatkozatára arról, hogy kártérítés nem terjed ki a gyerekülésre, a garanciajegyre és a balesetben résztvevő gyerekülésre, amelyet el kell hozzánk juttatni.

### **Fogyasztóvédelem**

- Minden vásárlót a helyileg érvényes fogyasztói jogok illetik meg, amelyek országonként különbözhetnek. Az alábbi garancia nem írja felül az adott országban érvényes fogyasztói előírásokat, amelyeket az adott ország törvényhozása állapít meg.
- Az alábbi garanciát a Lengyelországban bejegyzett Ł.KARWALA cég alkotta.

A cég címe:

Ł.KARWALA

Szarlejka,

ul. Lukaszewicza 172

42-130 Wreczyca Wielka, Polska

[1] Az azonosító címkével vagy számmal nem rendelkező megvásárolt termékek idegen terméknek minősülnek. Mivel ezek a termékek nem azonosíthatók, nem vonatkozik rájuk a garancia.



## Istruzione d'uso del seggiolino Avionaut® AeroFIX RWF 2.0 C™

### Importante!

Non leggere la presente istruzione d'uso in tutta fretta. Leggila con attenzione e conservala per il futuro tenendola sempre a portata di mano. Contattaci in caso di qualsiasi dubbio. Viaggia in tutta sicurezza e tratta ogni spostamento in macchina con la dovuta serietà. Anche se la destinazione del viaggio si trova a brevissima distanza.

Raccomandiamo di conservare le istruzioni con il seggiolino durante il suo periodo di vita.

### **Avvertenza:**

Non modificare in nessun modo il seggiolino AeroFIX RWF 2.0 C in quanto questo potrebbe compromettere la sicurezza del bambino durante l'utilizzo del dispositivo.

### **Avvertenza:**

Non mettere mai il seggiolino AeroFIX RWF 2.0 C su un piano rialzato, ad.es. un tavolo o una sedia.

### **Avvertenza:**

Non installare mai il seggiolino per bambini AeroFIX RWF rivolto all'indietro verso la direzione di guida nel sedile del passeggero anteriore con un airbag attivo.

### **Avvertenza:**

Il seggiolino per bambini AeroFIX RWF 2.0 C può essere installato nell'auto solo rivolto all'indietro rispetto alla direzione di marcia.

### **Avvertenza:**

Per ulteriori informazioni, fare riferimento al manuale del produttore del veicolo.

- A Tappezzeria
- B Poggiatesta
- C Proteggi cintura
- D Imbragare le cinture per le spalle del sedile
- E Imbragatura di blocco cintura

- F** Cintura per la regolazione della lunghezza delle cinture
- G** Leva che regola l'angolo di inclinazione del sedile
- H** Scocca del sedile
- I** Base mount
- J** Regolazione altezza poggiatesta
- K** Meccanismi per il fissaggio del sedile
- L** Cattura attacco base ISOFIX
- M** Pulsante per estrarre il connettore ISOFIX
- N** Leva di rilascio del seggiolino di sicurezza per bambini
- O** Gamba regolabile
- P** Pannello di controllo
- R** Telaio anti-rotazione
- S** Paraurti

### **Sicurezza, utilizzo e viaggio**

- Prima dell'acquisto, installare il seggiolino in macchina per verificare se in questo modello specifico può essere installato e utilizzato correttamente. L'adattamento del modello del seggiolino al tipo di auto è uno dei criteri di sicurezza più importanti. L'assistenza del rivenditore durante la prima

installazione garantisce l'assoluta correttezza dell'installazione.

- Ricordate, i genitori sono sempre responsabili della sicurezza del bambino durante la guida.
  - Non lasciare mai il bambino nel seggiolino incustodito, sia in auto o fuori di essa.
  - Non tenere mai il bambino sulle ginocchia durante la guida.
  - Il posto più sicuro per il vostro bambino durante il viaggio è il sedile posteriore dell'auto.
  - Prima di ogni viaggio, verificare che le cinture di sicurezza non siano danneggiate o attorcigliate.
  - Quando il seggiolino è installato, lo schienale del sedile posteriore dell'auto deve essere bloccato e non deve muoversi.
  - Prima di ogni viaggio, controllare che il seggiolino AeroFIX RWF 2.0 C non sia rimasto incastrato nella porta o non sia esposto al movimento dei bagagli o dello schienale del sedile.
  - Assicurarsi che tutti i bagagli in auto siano fissati saldamente.
  - Non utilizzare il seggiolino AeroFIX RWF 2.0 C senza imbottitura in quanto essa fa parte del sistema di sicurezza per il bambino.
-

- Fare brevi pause durante i viaggi più lunghi. Anche il tuo bambino ha bisogno di movimento.
  - Coprire sempre il seggiolino quando si lascia l'auto parcheggiata in un luogo soleggiato. Le tappezzerie e le parti in metallo e plastica possono surriscaldarsi eccessivamente e scottare il bambino.
  - Fissare sempre il bambino nel seggiolino di sicurezza allacciandolo con le cinture di sicurezza, anche quando si utilizza il seggiolino di sicurezza all'esterno dell'auto.
  - Accertarsi che le cinture dell'imbragatura siano allacciate correttamente in modo che il bambino sia posizionato correttamente sul sedile.
  - Ti sconsigliamo di comprare dei seggiolini auto usati – non si può mai essere sicuri del loro passato. Tuttavia, se decidi di acquistare un seggiolino auto usato, scegline uno di cui conosci l'uso passato.
  - Non utilizzare il seggiolino AeroFIX RWF 2.0 C per un periodo più lungo di 10 anni.
  - Cambia il seggiolino se è rimasto coinvolto in un incidente.
  - Non apportare nessun tipo di modifiche al seggiolino. Esse potrebbero comportare la perdita parziale o totale della sicurezza del prodotto.
  - Il seggiolino deve essere sempre fissato in auto, anche se il bambino non ci viene trasportato.
  - Il produttore tiene conto del fatto che il seggiolino può lasciare ammaccature nella tappezzeria del sedile del veicolo. Questo è inevitabile a causa del requisito del fissaggio stretto del seggiolino. Il produttore non è responsabile per gli eventuali danni causati.
  - Assicurarsi che le cinture di sicurezza siano saldamente allacciate in modo che il bambino sia posizionato correttamente nel seggiolino.
  - Le cinture di sicurezza che reggono il bambino non possono essere utilizzate senza coperture,
  - Un paraurti è fissato al seggiolino per bambini AeroFIX RWF 2.0 C, che deve essere posizionato lateralmente nel luogo designato,
  - Utilizzare il seggiolino per bambini AeroFIX RWF 2.0 C solo con la base IQ,
  - Utilizzare il seggiolino per bambini AeroFIX RWF 2.0 C quando il bambino è alto tra 67 cm e 105 cm e pesa fino a 17,5 kg,
  - Testare la corretta installazione del seggiolino per bambini. Se uno dei LED si illumina in rosso,
-

correggere l'installazione del sedile ed eseguire nuovamente il test. Fallo finché non si accende il LED verde,

- Accertarsi di poter posizionare un massimo di un dito tra l'imbracatura e il bambino (1 cm). Se questa distanza è maggiore, stringere l'imbracatura,
- Controllare se il poggiatesta è impostato all'altezza corretta,
- Il seggiolino per bambini AeroFIX RWF 2.0 C non è destinato all'uso domestico. Usalo solo in macchina,
- Raccomandiamo di controllare regolarmente che gli elementi in polistirene espanso (EPS) e i materiali che assorbono energia nel poggiatesta (EPP) non siano stati danneggiati.
- Il seggiolino per bambini AeroFIX RWF 2.0 C può essere ruotato solo all'indietro nella direzione di marcia.

## Manutenzione e igiene

1. Lavare l'imbottitura del seggiolino AeroFIX RWF 2.0 C in lavatrice a una temperatura fino a 30°C e 600 giri/min.

2. Lavare le altre parti del seggiolino con acqua e sapone e con una spugna morbida.
3. Tenere il seggiolino pulito. Non utilizzare prodotti idratanti o detergenti aggressivi.
4. Non utilizzare prodotti chimici, idratanti o lubrificanti per pulire le parti mobili del seggiolino.

## Ambiente

- Le parti in plastica provenienti dalla confezione devono essere tenute fuori dalla portata del bambino per evitare il rischio di soffocamento.
- Le batterie che alimentano il pannello informativo nella base del seggiolino devono essere smaltite correttamente.
- Per motivi ambientali, si prega di smaltire il seggiolino usurato presso l'ente autorizzato per lo smaltimento dei rifiuti in conformità con le normative locali.

## Domande

In caso di domande, contattare il proprio rivenditore o distributore autorizzato. Preparare le seguenti informazioni:

- l'età, l'altezza e il peso del vostro bambino,
-



- la marca e il tipo di auto e la posizione del seggiolino sul quale si installa il seggiolino AeroFIX RWF 2.0 C in auto.

## Garanzia

- AeroFIX RWF 2.0 C dispone di una garanzia di 24 mesi.
- Garantiamo che il prodotto è stato fabbricato in conformità con gli attuali standard europei di sicurezza e qualità e che al momento dell'acquisto il prodotto è privo di difetti di fabbricazione e di materiale.
- La garanzia è valida nel paese di acquisto e viene realizzata da un distributore autorizzato.
- La garanzia copre eventuali difetti di fabbricazione dei materiali e di lavorazione, a condizione che il prodotto sia utilizzato in conformità con le istruzioni per l'uso, in condizioni normali, dal primo utente finale e per un periodo di 24 mesi dalla data di acquisto. Avionaut si assume la responsabilità per la riparazione o la sostituzione del prodotto difettoso, ma la scelta del metodo di rimozione del difetto e l'esame della denuncia spetta al garante.
- La garanzia non copre i danni causati dall'uso quotidiano, come l'usura del tessuto, nonché la perdita naturale di colore e il deterioramento dei materiali, derivanti dal normale invecchiamento del prodotto.
- La garanzia non si applica nemmeno in caso di danni al prodotto dovuti a danneggiamenti accidentali, inosservanza delle istruzioni per l'uso, uso improprio, danneggiamenti derivanti da negligenza, incendio, contatto con liquidi o altre cause esterne.
- Al momento del reclamo, il seggiolino AeroFIX RWF 2.0 C deve disporre di tutte le etichette o del numero di identificazione e può essere sottoposto ad assistenza solo da una persona autorizzata.

## Vuoi presentare il reclamo?

- Vuoi presentare il reclamo? Quando si nota un difetto e si desidera presentare un reclamo, si prega di contattare il rivenditore da cui è stato acquistato Avionaut (nazwa fotelika). Al momento di fare un reclamo, è necessario fornire la prova di acquisto, che deve essere stata effettuato entro 24 mesi prima della richiesta di servizio.
-

- Se è necessario spedire il prodotto a un centro di assistenza, bisogna restituire il prodotto al proprio distributore o rivenditore. In questo momento devono essere concordati i costi e il metodo di spedizione, in quanto in mancanza di tale accordo il garante può rifiutare di coprire i costi di spedizione. Danni e/o difetti non coperti dalla nostra garanzia o diritti del consumatore, e/o danni e/o difetti del prodotto non coperti dalla nostra garanzia possono essere riparati ad un costo concordato.
- Cambia il seggiolino se è rimasto coinvolto in un incidente. Avrai bisogno di: verbale della polizia sull'incidente, una foto dell'incidente con il seggiolino visibile o informazioni della polizia su di esso, prova di acquisto, conferma da parte dell'assicuratore che il seggiolino non è incluso nel risarcimento, scheda di garanzia; devi inviarci inoltre il seggiolino danneggiato nell'incidente.

### **Diritti del consumatore**

- I consumatori godono di diritti in base alla legislazione pertinente, che può variare da paese a paese. La presente garanzia non pregiudica i

diritti del consumatore ai sensi della legislazione nazionale pertinente.

- Questa garanzia è stata elaborata da Ł.KARWALA, un'azienda registrata in Polonia.

L'indirizzo dell'azienda è il seguente:

Ł.KARWALA  
Szarlejka,  
ul. Lukaszewicza 172  
42-130 Wreczyca Wielka, Polska

(1) I prodotti acquistati con etichette o numeri di identificazione rimossi o alterati sono considerati non autorizzati. Poiché l'autenticità di tali prodotti non può essere stabilita, la garanzia non copre tali prodotti.



## Avionaut® AeroFIX RWF 2.0 C™ kėdutės naudojimosi instrukcija

### Svarbu!

Neskaitykite šios instrukcijos bet kaip. Susipažinkite su ja atidžiai, išsaugokite ją ir turėkite visada šalia. Jei kiltų abejonų, prašome susisiekti su mumis. Keliuokite saugiai ir kiekvieną važiavimą automobiliu traktuokite rimtai. Net tada, kai Jūsų paskirties vieta yra vos už kelių kvartalų.

Mes rekomenduojame, kad instrukcijos būtų laikomos su automobilio sėdyne visą jos eksploataavimo laiką.



### Spėjimas:

Jokiu būdu negalima modifikuoti AeroFIX RWF 2.0 C automobilinės kėdutės, nes tai gali turėti įtakos vaiko saugą.



### Spėjimas:

Niekada netvirtinkite AeroFIX RWF 2.0 C automobilinės kėdutės ant paaukštinimo, pvz. ant stalo ar kėdės.



### Spėjimas:

Niekada nedėkite „AeroFIX RWF 2.0 C“ vaiko saugos sėdynės priekinėje keleivio sėdyneje, nukreipta atgal važiavimo kryptimi, su aktyvia oro pagalve.



### Spėjimas:

„AeroFIX RWF 2.0 C“ vaikų saugos kėdutę galima įmontuoti automobilyje tik atbuline eiga važiavimo kryptimi.



### Spėjimas:

Daugiau informacijos rasite transporto priemonės gamintojo vadove.

- A Apmušalai
- B Galvos atrama
- C Diržų apsaugos
- D Sėdynės petnešų diržai
- E Diržo užraktas
- F Diržas diržų diržų ilgiui reguliuoti
- G Svirtis, reguliuojanti sėdynės pasvirimo kampą

- H** Sėdynės apvalkalas
- I** Pagrindo tvirtinimas
- J** Galvos atramos aukščio reguliavimas
- K** Sėdynės pritvirtinimo mechanizmai
- L** „ISOFIX“ pagrindo tvirtinimo įtaisas
- M** Mygtukas, skirtas ištraukti „ISOFIX“ jungtį
- N** Vaikų saugos kėdutės atleidimo svirtis
- O** Reguliuojama koja
- P** Kontrolės skydelis
- R** Anti-sukimosi rėmas
- S** Buferis

### **Saugumas, naudojimas ir kelionės**

- Prieš perkant automobilinę kėdutę, kiekvieną kėdutę reikia pritvirtinti automobilyje, kad galima būtų patikrinti, ar tam tikrą modelį galima tinkamai įrengti ir naudoti. Kėdutės modelio suderinimas su automobilio tipu yra vienas iš svarbiausių saugos kriterijų. Pardavėjo pagalba pirmą kartą tvirtinant kėdutę taip pat garantuoja, kad kėdutė bus įrengta tinkamai.
  - Atminkite, kad vairavimo metu už vaiko saugą visada atsako tėvai.
  - Niekada nepalikite vaiko kėdutėje be priežiūros automobilyje arba už jo ribų.
  - Vairuodami niekada nelaikykite vaiko ant kelių.
  - Kelionės metu saugiausia vieta Jūsų vaikui yra galinė automobilio sėdynė.
  - Prieš kiekvieną kelionę patikrinkite, ar saugos diržai nėra pažeisti ar persisukę.
  - Kai kėdutė yra jau įmontuota, galinės automobilio sėdynės atlošas turi būti užblokuotas ir negali judėti.
  - Prieš kiekvieną kelionę patikrinkite, ar AeroFIX RWF 2.0 C kėdutė nėra prispausta durimis ir ar nejudės bagažas arba sėdynės atlošas.
  - Įsitinkite, kad visi automobilio bagaže esantys daiktai yra gerai pritvirtinti.
  - Nenaudokite AeroFIX RWF 2.0 C kėdutės be apmušalo, nes ji yra vaiko apsaugos sistemos dalimi.
  - Ilgų kelionių metu darykite trumpas pertraukas. Jūsų vaikas irgi turi judėti.
  - Visada uždenkite kėdutę kai paliekate automobilį saulėtoje vietoje. Apmušalai ir metalinės bei plastikinės dalys gali perkaisti ir nudeginti kūdikį.
  - Visada pritvirtinkite vaiką ant saugos kėdutės, pritvirtindami vaiką diržais, taip pat naudodamiesi saugos kėdute už automobilio.
-

- Įsitinkite, ar tinkamai pritvirtinti diržų diržai, kad vaikas būtų tinkamai padėtas sėdynėje.
  - Rekomenduojame nepirkti naudotų kėdučių – nežinia, kas su jais buvo. Tačiau jei jau nuspręsite nupirkti naudotą, pasirinkite tą, kurio naudojimo istoriją žinote.
  - Nenaudokite AeroFIX RWF 2.0 C kėdutės ilgiau, nei 10 metų.
  - Pakeiskite automobilinę kėdutę nauja, jei avarijos metu ji buvo automobilyje.
  - Negalima kėdutės modifikuoti. Dėl tokių modifikacijų gali pablogėti arba visai išnykti produkto sauga.
  - Automobilinė kėdutė visada turi būti pritvirtinta automobilyje, net jei šiuo metu vaiko joje nėra.
  - Gamintojas atsižvelgia į tai, kad dėl kėdutės apmušale gali likti įlenkimai. Tai neišvengiama dėl kėdutės ankšto pritvirtinimo. Gamintojai neatsako už padarytą dėl to žalą.
  - Įsitinkite, kad saugos diržai tinkamai pritvirtinti, kad vaikas būtų kėdutėje tinkamoje padėtyje.
  - Vaikų diržų tvirtinimo diržų negalima naudoti be užvalkalų,
  - Prie „AeroFIX RWF 2.0 C“ vaikų saugos sėdynės pritvirtintas buferis, kuris turėtų būti pastatytas šone tam skirtoje vietoje,
  - „AeroFIX RWF 2.0 C“ vaiko saugos sėdynę naudokite tik su „IQ“ pagrindu,
  - Jei jūsų vaikas yra nuo 67 cm iki 105 cm ūgio ir sveria iki 17,5 kg, naudokite „AeroFIX RWF 2.0 C“ vaiko saugos sėdynę.
  - Patikrinkite, ar tinkamai pritvirtinta vaiko saugos kėdutė. Jei vienas iš šviesos diodų dega raudonai, pataisykite sėdynės tvirtinimą ir vėl atlikite testą. Tai darykite tol, kol užsidegs žalias šviesos diodas,
  - Įsitinkite, kad tarp diržų ir vaiko galite įdėti ne daugiau kaip vieną pirštą (1 cm). Jei šis atstumas yra didesnis, priveržkite diržus,
  - patikrinkite, ar nustatytas tinkamas galvos atramos aukštis,
  - „AeroFIX RWF 2.0 C“ vaikų saugos kėdutė nėra skirta naudoti namuose. Naudokite tik automobilyje,
  - Rekomenduojame reguliariai tikrinti, ar nepažeisti elementai, pagaminti iš putų polistirolo (EPS) ir energiją sugeriančių medžiagų, esančių galvos atramoje (EPP).
-

- „AeroFIX RWF 2.0 C“ vaikų saugos kėdutę galima pasukti tik važavimo kryptimi.

## Priežiūra ir higiena

1. AeroFIX RWF 2.0 C kėdutės apmušalą galima skalbti skalbyklėje iki 30°C ir iki 600 aps.
2. Likusius kėdutės elementus galima plauti muilu ir minkšta kempine.
3. Užtikrinkite, kad automobilinė kėdutė būtų švari. Nenaudokite drėkiklių ar stiprių valymo priemonių.
4. Nenaudokite jokių tepalų, stiprių cheminių ar drėkinančių medžiagų išimamomis ar kitoms kėdutės dalims.

## Aplinka

- Norėdami išvengti užspringimo pavojaus, plastikines pakuotės dalis reikia saugoti vaikams nepasiekiamoje vietoje.
- Informacinio AeroFIX RWF 2.0 C delio baterijas reikia tinkamai utilizuoti.
- Aplinkos apsaugos tikslais atitarnavusią kėdutę utilizuokite tam skirtame atliekų tvarkymo centre pagal galiojančius šalyje teisės aktus.

## Klausimai

Jei turite kokių nors klausimų, kreipkitės į savo pardavėją ar įgaliotąjį platintoją. Pasiruoškite šią informaciją apie:

- vaiko amžių, aukštį ir svorį,
- automobilio markę ir tipą bei padėtį, kurioje yra sumontuota AeroFIX RWF 2.0 C kėdutė.

## Garantija

- AeroFIX RWF 2.0 C kėdutei suteikiama 24 mėnesių garantija.
- Užtikiname, kad prekė buvo pagaminta pagal galiojančius Europos saugos ir kokybės standartus ir kad pirkimo metu prekė neturi gamybos ir medžiagų defektų.
- Garantija galioja pirkimo šalyje ir ją prisiima įgaliotas platintojas.
- Garantija apima visus gamybinius, darbo ir medžiagų defektus su sąlyga, kad prekė naudojama pirmojo pirkėjo pagal naudojimosi instrukcijas, įprastomis sąlygomis iki 24 mėnesių nuo pirkimo dienos. Avionaut prisiima atsakomybę už prekės remontą arba pakeitimą, tačiau dėl defekto pašalinimo būdo ir garantijos

priėmimo sprendžia garantinio aptarnavimo specialistai.

- Garantija neapima defektų, atsiradusių dėl kasdienio naudojimo, pvz. tokio, kaip audinio susidėvėjimas, natūralios spalvos praradimas ar dėl su senėjimu susijusio įprasto produkto medžiagų kokybės pablogėjimo.
- Garantija taip pat netaikoma defektams, atsiradusiems dėl atsitiktinio sugadinimo, netinkamos eksploatacijos, neatsargumo, defektų, atsiradusių dėl ugnies, kontakto su AeroFIX RWFsčiais ar kitų išorinių priežasčių.
- Garantijos pateikimo metu, Avionaut AeroFIX RWF kėdutėje turi būti visos reikiamos etiketės arba identifikacijos numeris, pateikti garantiją gali tik įgaliotas asmuo.

### **Norite pasinaudoti garantija?**

- Norite pasinaudoti garantija? Kai pastebėsite defektą, susisieki su AeroFIX RWF 2.0 C avėju. Garantijos priėmimo punkte reikia pateikti prekės pirkimo čekį. Pirkimas turi būti atliktas ne anksčiau kaip prieš 24 mėnesius.
- Jei prekę reikės išsiųsti į techninės priežiūros punktą, prekę reikia grąžinti platintojui arba

pardavėjui. Tuo pačiu metu reikia susitarti dėl pristatymo būdo ir kainos, nes jei tokio susitarimo nėra, garantijos teikėjas gali atsisakyti padengti pristatymo išlaidas. Žala ir/ arba defektai, kurių neapima mūsų garantija arba naudojo teisės, gali būti pašalinti už tarpusavyje suderintą kainą.

- Pakeiskite automobilio kėdutę nauja, jei automobilis, kuriame ji buvo, pateko į avariją. Tam Jums prireiks: policijos pastabų apie įvykį, avarijos nuotraukos su matoma kėdute arba policijos informacijos apie šį faktą, pirkimo čekio, draudėjo patvirtinimo, kad kėdutė nebuvo įskaičiuota į kompensaciją, garantijos dokumento ir atsiųstos mums kėdutės po avarijos.

### **Naudotojo teisės**

- Naudotojo teisės pagal teisės aktus skirtingose valstybėse gali skirtis. Šios garantijos sąlygos neturi įtakos teisėms, kurias suteikia konkrečios valstybės teisės aktai.
- Šią garantiją paruošė Lenkijoje registruota įmonė Ł.KARWALA.

Įmonės adresas:

Ł.KARWALA

Szarlejka,

ul. Lukaszewicza 172

42-130 Wreczyca Wielka, Polska

(1) Nupirktoms prekėms su nuimtomis arba pakeistomis etiketėmis ar identifikacijos numeriais garantija netaikoma. Kadangi šių produktų autentiškumas negali būti nustatytas, garantija jiems negalios.

---





## Avionaut® AeroFIX RWF 2.0 C™ bērnu autokrēsla lietošanas pamācība

### Svarīgi!

Nelasiet šo lietošanas instrukciju steigā. Iepazīstieties ar to uzmanīgi, saglabājiet turpmāka lietošanai un vienmēr turiet to pie rokas. Ja rodas šaubas, lūdzu, sazinieties ar mums. Ceļojiet droši un visus pārbraucienus uztveriet nopietni. Pat tad, ja galamērķis atrodas tikai dažu kvartālu attālumā.

Mēs iesakām instrukcijas turēt kopā ar automašīnas sēdekli visā tā darbības laikā.



### Brīdinājums:

Nekādā gadījumā nemodificējiet bērnu autokrēslu AeroFIX RWF 2.0 C, jo tas var ietekmēt bērna drošību tā lietošanas laikā.



### Brīdinājums:

Nekad nenovietojiet bērnu autokrēslu AeroFIX RWF 2.0 C uz paaugstinājuma, piemēram, uz galda vai krēsla.



### Brīdinājums:

Nekad neuzstādiet AeroFIX RWF 2.0 C bērnu drošības sēdekli virzienā uz aizmuguri braukšanas virzienā priekšējā pasažiera sēdekli ar aktīvo gaisa spilvenu.



### Brīdinājums:

Bērnu drošības sēdekli AeroFIX RWF 2.0 C var uzstādīt automašīnā tikai virzienā uz aizmuguri braukšanas virzienā.



### Brīdinājums:

Lai iegūtu papildinformāciju, lūdzu, skatiet transportlīdzekļa ražotāja rokasgrāmatu.

- A Mīkstās
- B Galvas balsts
- C Jostas aizsargi
- D Drošības jostas plecu jostas
- E Drošības jostas slēdzene
- F Josta, lai pielāgotu zirglietas jostas garumu

**G** Svira, kas regulē sēdekļa slīpuma leņķi  
**H** Sēdekļa apvalks  
**I** Pamatnes stiprinājums  
**J** Pagalvja augstuma regulēšana  
**K** Sēdekļa piestiprināšanas mehānismi  
**L** ISOFIX pamatnes stiprinājums  
**M** Poga, lai izvilktu ISOFIX savienotāju  
**N** Bērnu drošības sēdekļa atbrīvošanas svira  
**O** Regulējama kāja  
**P** Vadības panelis  
**R** Pretgriešanās rāmis  
**S** Buferis

### **Drošība, lietošana un ceļošana**

- Pirms iegādāties, katrs bērnu autokrēsls ir jāuzstāda automašīnā, lai pārlicinātos, vai to iespējams pareizi uzstādīt un izmantot šajā automašīnas modelī. Bērnu autokrēsla modeļa saskaņošana ar automašīnas tipu ir viens no svarīgākajiem drošības kritērijiem. Pārdevēja palīdzība pirmās montāžas laikā garantē, ka uzstādīšana tiks veikta pienācīgā kārtā.
- Atcerieties, ka vecāki vienmēr ir atbildīgi par bērna drošību braukšanas laikā.

- Nekad neatstājiet bērnu bez uzraudzības bērnu autokrēslā – automašīnā vai ārpus tās.
  - Braukšanas laikā nekad neturiet bērnu klēpī.
  - Jūsu bērna visdrošākā vieta ceļojot ir automašīnas aizmugurējie sēdekļi.
  - Pirms katra brauciena pārbaudiet, vai drošības jostas nav bojātas vai savītas.
  - Kad bērnu autokrēsls ir uzstādīts, automašīnas aizmugurējā sēdekļa atzveltni jābūt bloķētai un tā nedrīkst kustēties.
  - Pirms katra brauciena pārbaudiet, ka bērnu autokrēsls AeroFIX RWF 2.0 C nav ticis saspiests ar durvīm vai pakļauts bagāžas vai sēdekļa atzveltnes pārvietošanas iedarbībai.
  - Pārlicinieties, ka visa bagāža automašīnā ir droši nostiprināta.
  - Nelietojiet bērnu autokrēslu AeroFIX RWF 2.0 C bez polsterējuma, jo tas veido bērnu drošības sistēmas daļu.
  - Ilgstošu braucieni laikā veiciet īsus pārtraukumus. Jūsu bērnam arī ir nepieciešamas kustības.
  - Atstājot automašīnu stāvvietā saulainā vietā vienmēr nosedziet bērnu autokrēslu.
-

Polsterējums, kā arī metāla un plastmasas daļas var sakarst un apdedzināt jūsu bērnu.

- Vienmēr nostipriniet bērnu drošības sēdekļi, piestiprinot bērnu ar drošības jostām, arī tad, kad drošības sēdeklīti izmantojat ārpus automašīnas.
- Pārlicinieties, vai drošības jostas ir pareizi piestiprinātas, lai bērns būtu pareizi novietots sēdekļi.
- Mēs neiesakām iegādāties lietotus bērnu autokrēslus – Jūs nekad nevarat būt pārlicināti par to vēsturi. Tomēr, ja Jūs esat izlēmuši iegādāties lietotu bērnu autokrēslu, izvēlieties to, kura lietošanas vēsture Jums ir zināma.
- Nelietojiet bērnu autokrēslu AeroFIX RWF 2.0 C ilgāk par 10 gadiem.
- Nomainiet bērnu autokrēslu, ja tas ir bijis iesaistīts negadījumā.
- Nav atļauts veikt nekādas bērnu autokrēsla modifikācijas. Tās var izraisīt daļēju vai pilnīgu produkta drošības zudumu.
- Automašīnā bērnu autokrēslam vienmēr jābūt nostiprinātam, pat ja bērns tajā netiek pārvadāts.
- Ražotājs ņem vērā faktu, ka bērnu autokrēsls var atstāt iespaidumus transportlīdzekļa polsterējumā. Tas ir neizbēgami, jo ir

nepieciešams cieši nostiprināt bērnu autokrēslu. Ražotājs nav atbildīgs par iespējamajiem bojājumiem, kas radušies tā rezultātā.

- Pārlicinieties, ka drošības jostas ir pareizi nostiprinātas, lai bērns pareizi sēdētu bērnu autokrēslā.
- Bērnu stiprinājumu jostas nevar izmantot bez pārvalkiem,
- Bērnu drošības sēdeklim AeroFIX RWF 2.0 C ir piestiprināts buferis, kas jānovieto uz sāniem paredzētajā vietā,
- Izmantojiet bērnu drošības sēdekli AeroFIX RWF 2.0 C tikai ar IQ pamatni,
- Izmantojiet AeroFIX RWF 2.0 C bērnu drošības sēdeklīti, kad jūsu bērns ir no 67 līdz 105 cm garš un sver līdz 17,5 kg,
- Pārbaudiet, vai bērnu drošības sēdeklītis ir uzstādīts pareizi. Ja kāds no gaismas diodēm iedegas sarkanā krāsā, izlabojiet sēdekļa uzstādīšanu un atkal veiciet pārbaudi. Dariet to, līdz iedegas zaļā gaismas diode,
- Pārlicinieties, ka starp siksnu un bērnu var ievietot ne vairāk kā vienu pirkstu (1 cm). Ja šis attālums ir lielāks, pievelciet stiprinājumu,

- Pārbaudiet, vai galvas balsts ir iestatīts pareizajā augstumā,
- AeroFIX RWF 2.0 C bērnu drošības sēdeklītis nav paredzēts lietošanai mājās. Izmantojiet to tikai automašīnā,
- Mēs iesakām regulāri pārbaudīt, vai elementi, kas izgatavoti no putupolistirola (EPS), un galvas balsta (EPP) enerģiju absorbējošie materiāli nav bojāti.
- Bērnu drošības sēdekli AeroFIX RWF 2.0 C var pagriezt tikai braukšanas virzienā.

## Apkope un higiēna

1. Bērnu autokrēsla AeroFIX RWF 2.0 C polsterējumu var mazgāt veļas mašīnā temperatūrā līdz 30° C, pie līdz pat 600 apgriezieniem.
2. Pārējos bērnu autokrēsla elementus var mazgāt ar ūdeni un ziepēm, lietojot mīkstu sūkli.
3. Uzturiet bērnu autokrēslu tīru. Nelietojiet mitrinošus līdzekļus vai agresīvus tīrīšanas līdzekļus.
4. Nelietojiet smērvielas, stipras ķīmikālijas vai mitrinātājus kustīgām daļām vai citām bērnu autokrēsla daļām.

## Vide

- Lai izvairītos no nosmakšanas riska, turiet plastmasas daļas bērniem nepieejamā vietā.
- Informācijas paneļa barošanas baterijas, kas atrodas bērnu autokrēsla pamatnē, ir atbilstoši utilizējamas.
- Vides aizsardzības nolūkā, pēc bērnu autokrēsla lietošanas beigām, lūdzu, utilizējiet to atbilstoši atkritumu apsaimniekošanas uzņēmumā, saskaņā ar pastāvošiem vietējiem noteikumiem.

## Jautājumi

Ja jums ir kādi jautājumi, sazinieties ar pārdevēju vai autorizētu izplatītāju. Sagatavojiet šādu informāciju:

- Jūsu bērna vecums, augstums un svars,
- automašīnas marka un tips un sēdekļa pozīcija, uz kura jūs uzstādīsiet bērnu autokrēslu AeroFIX RWF 2.0 C automašīnā.

## Garantija

- AeroFIX RWF 2.0 C ir 24 mēnešu garantija.
- Ar šo mēs apliecinām, ka produkts ir ražots saskaņā ar spēkā esošajām Eiropas drošības un kvalitātes standartu prasībām un ka iegādes

brīdī produktam nav ražošanas un materiālu defektu.

- Garantija ir spēkā iegādes valstī un to veic autorizēts izplatītājs.
- Garantija attiecas uz visiem materiālu un izgatavošanas defektiem pie nosacījuma, ka produktu izmanto sākotnējais īpašnieks atbilstoši lietošanas instrukcijām normālos apstākļos un 24 mēnešu laikā no iegādes dienas. Avionaut uzņemas atbildību par bojātā produkta remontu vai nomaiņu, bet galvotājs lemj par defekta novēršanas veida un pieteikuma izskatīšanas izvēli.
- Garantija neattiecas uz ikdienas lietošanas radītiem bojājumiem, tādiem kā auduma nodilšana, kā arī dabiska krāsu izbalēšana un materiālu kvalitātes pasliktināšanās, kas ir normālas produkta novecošanas rezultāts.
- Garantija neattiecas arī uz produkta bojājumiem, kas radušies nejaušu bojājumu, lietošanas instrukciju neievērošanas, nepareizas lietošanas, bojājumu, kas radušies nolaidības, ugunsgrēka, kontakta ar šķīdrumu vai citu ārēju iemeslu rezultātā.

- Sūdzības pieteikšanas brīdī bērnu autokrēslam AeroFIX RWF 2.0 C jābūt visām etiķetēm vai identifikācijas numuriem. Servisa apkalpošanu drīkst veikt tikai tam pilnvarota persona.

### **Jūs vēlaties iesniegt sūdzību?**

- Jūs vēlaties iesniegt sūdzību? Ja esat atklājis defektu un vēlaties iesniegt sūdzību, lūdzu, sazinieties ar pārdevēju, no kura esat iegādājies AeroFIX RWF 2.0 C. Lai iesniegtu sūdzību, jums jāiesniedz dokuments, kas apliecina pirkumu, kas veikts ne vēlāk kā 24 mēnešus pirms servisa pieprasījuma brīža.
- Ja rodas nepieciešamība nosūtīt izstrādājumu uz servisa centru, tad izstrādājums ir jāatgriež izplatītājam vai pārdevējam. Tajā pašā laikā ir jāvienojas par tā nosūtīšanas veidu un izmaksām, jo šādas vienošanās neesamības gadījumā, garantijas sniedzējs var atteikties segt piegādes izmaksas. Bojājumi un/vai defekti, uz kuriem neattiecas mūsu garantija un/vai patērētāju tiesības, un/vai izstrādājuma bojājumi un/vai defekti, uz kuriem neattiecas mūsu garantija, var tikt novērsti, par saskaņotu samaksu.

- Nomainiet bērnu autokrēslu ar jaunu, ja tas ir ticis iesaistīts avārijā. Tam Jums tas būs nepieciešams: dokuments no policijas par negadījumu, fotogrāfija no notikuma vietas ar redzamu bērnu autokrēslu vai informācija no policijas par šo faktu, pirkumu apliecinošs dokuments, apliecinājums no apdrošinātāja par to, ka bērnu autokrēsls nav iekļauts apdrošināšanas atlīdzībā, garantijas karte. Bez tam būs nepieciešams nosūtīt mums avārijā iesaistīto bērnu autokrēslu.

### **Patērētāju tiesības**

- Patērētājam ir tiesības saskaņā ar spēkā esošo likumdošanu, kas dažādās valstīs var atšķirties. Šī garantija neietekmē patērētāju tiesības atbilstoši spēkā esošajai nacionālajai likumdošanai.
- Šo garantiju ir sagatavojis Polijā reģistrēts uzņēmums Ł.KARWALA.

Uzņēmuma adrese ir:  
Ł.KARWALA  
Szarlejka,

ul. Lukaszewicza 172  
42-130 Wreczyca Wielka, Polska

[1] Izstrādājumi, kas iegādāti ar noņemtām vai izmainītām etiķetēm vai identifikācijas numuriem, tiek uzskatīti par neautorizētiem. Sakarā ar to, ka šādu produktu autentiskumu nevar noteikt, garantija uz tiem neattiecas.



## Bruksanvisning for Avionaut® AeroFIX RWF 2.0 C™ barnesete

### OBS!

Ta deg god tid til å lese bruksanvisningen. Gjør deg godt kjent med den, behold bruksanvisningen for fremtidig bruk og ha den alltid tilgjengelig. Dersom du er i tvil, ta kontakt med oss. Reis trygt, og ta enhver biltur på alvor – selv når målet er kun et par kvartaler unna.

Vi anbefaler at instruksjonene skal oppbevares med bilsetet i løpet av levetiden.



### Advarsel:

Ikke modifiser AeroFIX RWF 2.0 C barnesete på noen måte, da det kan påvirke barnets sikkerhet ved bruk.



### Advarsel:

Aldri plasser AeroFIX RWF 2.0 C barnesete over gulvet, som på f.eks. bord eller stoler.



### Advarsel:

Installer aldri AeroFIX RWF 2.0 C barnesikkerhetssete vendt bakover til kjøreretningen i passasjerseftet foran med en aktiv kollisjonspute.



### Advarsel:

AeroFIX RWF 2.0 C barnesikkerhetssete kan installeres i bilen bare vendt bakover til kjøreretningen.



### Advarsel:

For mer informasjon, se kjøretøyproduzentens håndbok.

**A** Møbeltapetsering

**B** Nakkestøtte

**C** BeltebeAeroFIX RWFttene

**D** Bruk seterens skulderbelter

**E** Sele beltelås

**F** Belte for å justere lengden på seleseltene

**G** Spaken justerer setets helningsvinkel

**H** Seteskall

- I Sokkelfeste
- J Justering av hodestøtte
- K Mekanismer for å feste setet
- L ISOFIX sokkelfeste
- M Knapp for å trekke ut ISOFIX-kontakten
- N Utløerspake for barnesikring
- O Adjustable leg
- P Kontrollpanel
- R Antirotasjonsramme
- S Støtfanger

## Sikkerhet, bruk og reise

- Før du foretar et kjøp, bør ethvert barnesete prøvemonteres for å sjekke om det kan monteres og brukes på riktig måte i din bil. Riktig tilpassing av barnesetemodell til type bil er ett av de viktigste sikkerhetskriteriene. Hjelp fra en av våre salgsassistenter ved førstegangs montering garanterer dessuten at barnesetet blir installert korrekt.
- Husk at det alltid er foreldrene som er ansvarlige for barnets sikkerhet ved bilturer.
- Aldri la barnet bli igjen i barnesetet uten tilsyn verken i eller utenfor bilen.
- Aldri kjør med barn på fanget.

- Baksetet er den tryggeste plassen for ditt barn under bilturen.
  - Før enhver biltur, sjekk om sikkerhetsbeltet ikke er skadet eller vridd.
  - Når barnesetet er montert, må baksetets ryggstøtte være låst og må ikke bevege seg.
  - Før enhver biltur, sjekk om deler av AeroFIX RWF 2.0 C barnesete ikke har klemt seg fast i døren eller er utsatt for ukontrollert bevegelse av bagasje eller bilsetets ryggstøtte.
  - Forsikre deg om at all bagasje i bilen er godt sikret.
  - Ikke bruk AeroFIX RWF 2.0 C barnesete uten setetrekket, da det utgjør en del av systemet ansvarlig for barnets sikkerhet.
  - Ta korte pauser ved lengre bilreiser. Ditt barn trenger også regelmessig bevegelse.
  - Tildekk alltid barnesetet når du parkerer bilen på et sted utsatt for sollys. Setetrekket samt metall- og plastdelene kan fort bli varme og brenne barnet.
  - Sikre barnet alltid i sikkerhetssetet ved å feste barnet med selesbeltene, også når du bruker sikkerhetssetet utenfor bilen.
-



- Forsikre deg om at selesbeltene er ordentlig festet slik at barnet er riktig plassert i setet.
  - Vi fraråder kjøp av brukte barneseter – du kan aldri være sikker på deres historie. Dersom du likevel bestemmer deg for å kjøpe et brukt barnesete, velg et du kjenner brukshistorien til.
  - Ikke bruk AeroFIX RWF 2.0 C barnesetet i en lengre periode enn 10 år.
  - Bytt barnesetet til et nytt dersom det har vært utsatt for en bilulykke.
  - Det er ikke lov å modifisere barnesetet på noen måte. Modifikasjoner kan føre til delvis eller fullstendig tap av produktets sikkerhet.
  - Barnesetet må alltid være sikret fast i bilen, også når barnet ikke transporteres i det.
  - Produsenten tar forbehold om at barnesetet kan etterlate fordypninger i bilsetets trekk. Dette er uunngåelig grunnet kravet om sikker festing av barnesetet tettest mulig bilsetet det står på. Produsenten tar ikke ansvar for eventuelle skader oppstått som følge av dette.
  - Man bør forsikre seg om at belter og sikkerhetssele er festet korrekt slik at barnet er plassert riktig i barnesetet.
  - Selebelter som holder barnet, kan ikke brukes uten deksler,
  - En støtfanger er festet til sikkerhetssetet AeroFIX RWF 2.0 C, som skal plasseres på siden på det angitte stedet,
  - Bruk AeroFIX RWF 2.0 C barnesikring bare med IQ-basen,
  - Bruk AeroFIX RWF 2.0 C barnesikring når barnet ditt er mellom 67 cm og 105 cm høyt og veier opp til 17,5 kg,
  - Test riktig installasjon av barnesetet. Hvis en av lysdiodene lyser rødt, må du rette seteinstallasjonen og utføre testen igjen. Gjør dette til den grønne LED-en lyser,
  - Forsikre deg om at du kan plassere maksimalt en finger mellom selen og barnet (1 cm). Hvis denne avstanden er større, stram selen,
  - Kontroller om nakkestøtten er satt til riktig høyde,
  - Barnesikkerhetssetet AeroFIX RWF 2.0 C er ikke beregnet for hjemmebruk. Bruk den bare i en bil,
  - Vi anbefaler jevnlig å sjekke at elementene laget av ekspandert polystyren (EPS) og energiabsorberende materialer i hodestøtten (EPP) ikke har blitt skadet.
-

- AeroFIX RWF 2.0 C barnesikkerhetssete kan bare dreies bakover i kjøreretningen.

## Vedlikehold og hygiene

1. Setetrekket til AeroFIX RWF 2.0 C barnesete kan vaskes i vaskemaskinen på 30°C med en hastighet på opptil 600 omdreininger.
2. Barnesetets øvrige deler kan rengjøres ved hjelp av såpevann og en myk svamp.
3. Hold barnesetet rent. Ikke bruk fuktighetsmidler eller aggressive rengjøringsmidler.
4. Ikke bruk smøremidler, sterke kjemikalier eller fuktighetsmidler på bevegelige samt andre deler av barnesetet.

## Miljø

- Plastemballasjen bør holdes utilgjengelig for barn for å unngå fare for kvelning.
- Batteriene som forsyner informasjonspanelet plassert i barnesetebasen er underlagt forsvarlig håndtering.
- Av hensyn til miljøet, etter avsluttet bruk, ber vi om å resirkulere barnesetet ved en egnet miljøstasjon i tråd med lokalt gjeldende regelverk.

## Spørsmål

I tilfelle spørsmål, ta kontakt med din selger eller autoriserte distributør. Ha følgende informasjon klar:

- ditt barns alder, høyde og vekt,
- bilmerke og modell samt posisjonen til bilsetet oppå hvilket du monterer AeroFIX RWF 2.0 C barnesete.

## Garanti

- AeroFIX RWF 2.0 C har 24-måneders garanti.
- Herved erklærer vi at produktet er produsert i samsvar med gjeldende krav til europeiske kvalitets- og sikkerhetsnormer, og at produktet er fritt for produksjonsfeil og defekte deler i kjøpsøyeblikket.
- Garantien er gyldig i landet der produktet ble kjøpt og utføres av en autorisert distributør.
- Garantien omfatter enhver produksjonsfeil i henhold til deler og arbeid, forutsatt at barnesetet brukes i samsvar med bruksanvisningen, under normale forhold, av den første sluttbrukeren og innen 24 måneder fra kjøpsdato. Avionaut påtar seg ansvaret for repareringer eller erstatningen av det defekte

produktet, men det er garantiutstederen som bestemmer hvordan feilen skal fjernes og klagen behandles.

- Garantien omfatter ikke skader som oppstår som følge av daglig bruk av produktet, slik som slitasje av stoffet, naturlig misfarging eller kvalitetsforverring av deler som følge av produktets normale aldring.
- Garantien omfatter heller ikke produktskader som oppstår som et resultat av tilfeldige skader, manglende overholdelse av bruksanvisningen, feilbruk, skader som følge av uaktsomhet, påført av ild, kontakt med væske eller andre ytre påvirkninger.
- På reklamasjonstidspunktet, må Avionaut AeroFIX RWF barnesete ha alle gyldige etiketter eller sitt identifikasjonsnummer, og kan repareres kun av autorisert personell.

### **Ønsker du å reklamere på produktet?**

- Ønsker du å reklamere på produktet? Når du oppdager en feil og ønsker å melde en klage, ta kontakt med forhandleren der du kjøpte Avionaut AeroFIX RWF barnesete. I reklamasjonsøyeblikket, må du fremvise

produktets kjøpsbevis inngåttinn AeroFIX RWF 2.0 C amasjonen.

- Dersom det vil være nødvendig å sende produktet til et serviceverksted, bør produktet freturneres til distributøren eller forhandleren. Samtidig bør man også avtale fraktmåte og -pris på forhånd, da garantiutstederen kan avslå å dekke fraktpreisen i tilfelle av en slik manglende avtale. Skader og/eller feil som ikke er omfattet av vår garanti AeroFIX RWF 2.0 C oven, og/eller skader og/eller produktfeil ikke omfattet av garantien, kan likevel fjernes til en avtalt pris.
- Bytt ditt barnesete til et nytt dersom det har vært utsatt for en bilulykke. For å gjøre dette, vil du trenge følgende: politinotater fra ulykken, bilde fra ulykken med synlig barnesete eller informasjon fra politiet om hendelsen, kjøpsbevis, bekreftelse fra forsikringssselskapet at barnesetet ikke er omfattet av forsikringen, garantibevis. Du må også sende barnesetet som deltok i ulykken inn til oss.

### **Forbrukerrettigheter**

- Forbrukeren er omfattet av forbrukerkjøpsloven tilsvarende den gjeldende lovgivningen, som

kan variere avhengig av land. Denne garantien påvirker ikke forbrukerrettighetene underlagt gjeldende nasjonal lovgivning.

- Denne garantien ble utarbeidet av bedriften Ł.KARWALA, registrert i Polen.

Bedriftens adresse:

Ł.KARWALA

Szarlejka,

ul. Lukaszewicza 172

42-130 Wreczyca Wielka, Polska

(1) Kjøpte produkter med fjernede eller endrede etiketter eller identifikasjonsnumre anses som ikke autoriserte. Siden autentisiteten til slike produkter dermed ikke kan fastslås, omfattes de ikke av garantien.



## Instrukcja obsługi fotelika Avionaut® AeroFIX RWF 2.0 C™

### Ważne!

Nie czytaj tej instrukcji w biegu. Zapoznaj się z nią uważnie, zachowaj na przyszłość i miej ją zawsze pod ręką. W razie wątpliwości skontaktuj się z nami. Podróżuj bezpiecznie i każdy przejazd samochodem traktuj poważnie. Nawet wtedy, gdy cel wyprawy jest oddalony tylko o kilka przecznic.

Instrukcje należy zachować i przechowywać razem z fotelikiem przez okres przydatności fotelika do użycia.



### Ostrzeżenie:

Nie modyfikuj fotelika AeroFIX RWF 2.0 C w żaden sposób, gdyż może to wpłynąć na bezpieczeństwo dziecka w trakcie jego użytkowania.



### Ostrzeżenie:

Nigdy nie umieszczaj fotelika AeroFIX RWF 2.0 C na podwyższeniu, np. na stole lub krześle.



### Ostrzeżenie:

Nigdy nie montuj fotelika AeroFIX RWF 2.0 C skierowanym tyłem do kierunku jazdy na przednim siedzeniu pasażera z aktywną poduszką powietrzną.



### Ostrzeżenie:

Fotelik AeroFIX RWF 2.0 C można montować w samochodzie tylko tyłem do kierunku jazdy.



### Ostrzeżenie:

Więcej informacji znajduje się w instrukcji producenta pojazdu.

- A Tapicerka
- B Zagłówek
- C Ochraniacze pasów
- D Pasy barkowe uprząży fotelika
- E Zamek pasów uprząży
- F Pas do regulacji długości pasów uprząży
- G Dźwignia regulacji kąta pochylenia fotelika

- H Skorupa fotelika
- I Mocowanie do bazy
- J Uchwyt do regulacji wysokości zagłówka
- K Mechanizmy mocowania fotelika
- L Zaczep ISOFIX mocowania bazy
- M Przycisk pozwalający wysunięcie złącza ISOFIX
- N Dźwignia zwalniająca blokadę fotelika
- O Regulowana noga
- P Panel kontrolny
- R Rama Antyrotacyjna
- S Odbojnik

### **Bezpieczeństwo, użytkowanie i podróż**

- Przed zakupem, każdy fotelik należy na próbę zainstalować w samochodzie, by sprawdzić czy w danym modelu można go we właściwy sposób zamontować i użytkować. Dopasowanie modelu fotelika do typu samochodu jest jednym z najistotniejszych kryteriów dotyczących bezpieczeństwa. Asysta sprzedawcy przy pierwszym montażu gwarantuje także, że instalacja będzie w pełni poprawna.
  - Pamiętaj, za bezpieczeństwo dziecka w trakcie jazdy samochodem zawsze odpowiedzialni są rodzice.
  - Nigdy nie pozostawiaj dziecka w foteliku bez opieki ani w samochodzie ani poza nim.
  - Nigdy w trakcie jazdy samochodem nie trzymaj dziecka na kolanach.
  - Najbezpieczniejszym miejscem dla Twojego dziecka podczas podróży są siedzenia na tylnej kanapie samochodu.
  - Przed każdą podróżą sprawdź, czy pasy bezpieczeństwa nie są uszkodzone lub poskręcane.
  - Gdy fotelik jest zamontowany, oparcie tylnej kanapy samochodu musi być zablokowane i nie może się ruszać.
  - Przed każdą podróżą sprawdź, czy fotelik AeroFIX RWF 2.0 C nie został przytrzaśnięty drzwiami lub nie jest narażony na przemieszczanie się bagażu czy oparcia fotela.
  - Upewnij się, że wszystkie bagaże w samochodzie są stabilnie przymocowane.
  - Nie używaj fotelika AeroFIX RWF 2.0 C bez tapicerki, gdyż jest ona częścią systemu odpowiedzialnego za bezpieczeństwo dziecka.
  - Podczas dłuższych wypraw rób krótkie przerwy. Twoje dziecko również potrzebuje ruchu.
-

- Zawsze przykrywaj fotelik, gdy pozostawiasz auto zaparkowane w silnie nasłonecznionym miejscu. Tapicerka oraz metalowe i plastikowe części mogą się nadmiernie rozgrzać i oparzyć dziecko.
  - Zawsze zabezpieczaj dziecko w foteliku przypinając je pasami uprząży, również wtedy, gdy używasz fotelika poza samochodem.
  - Należy upewnić się, że pasy uprząży są odpowiednio zapięte, aby dziecko było prawidłowo ułożone w foteliku.
  - Odradzamy kupowania używanych fotelików samochodowych dla dzieci – nigdy nie możesz być pewny ich historii. Jeśli jednak zdecydujesz się na zakup fotelika używanego, wybierz taki, którego historię użytkowania znasz.
  - Nie użytkuj fotelika AeroFIX RWF 2.0 C przez okres dłuższy niż 10 lat.
  - Wymień swój fotelik, jeśli brał udział w wypadku.
  - Nie wolno wprowadzać jakichkolwiek modyfikacji w foteliku. Mogą one spowodować częściową lub całkowitą utratę bezpieczeństwa produktu.
  - Fotelik musi być zawsze zabezpieczony w samochodzie, nawet wówczas, jeśli nie jest przewożone w nim dziecko.
  - Producent bierze pod uwagę fakt, że fotelik może zostawić wgniecenia w tapicerce fotela pojazdu. Jest to nieuniknione ze względu na wymóg ciasnego mocowania fotelika. Producent nie ponosi odpowiedzialności za ewentualne powstałe przez to uszkodzenia.
  - Należy upewnić się, że pasy są odpowiednio zapięte, aby dziecko było prawidłowo ułożone w foteliku.
  - Pasy uprząży utrzymujące dziecko nie mogą być używane bez osłon,
  - Do fotelika AeroFIX RWF 2.0 C dołączony jest odbojnik, który należy umiejscowić z boku w wyznaczonym do tego miejscu,
  - Należy używać fotelika AeroFIX RWF 2.0 C tylko i wyłącznie z bazą IQ,
  - Używaj fotelika AeroFIX RWF 2.0 C gdy Twoje dziecko jest między 67cm a 105cm oraz waży max 17,5kg,
  - Wykonaj test poprawności instalacji fotelika. Jeżeli jedna z diod świeci się na czerwono popraw instalację fotelika i wykonaj test ponownie. Czynność tą wykonuj dopóki nie zapali się zielona dioda,
-

- Upewnij się, że możesz wsadzić maksymalnie jeden palec między uprzężą, a dzieckiem (1cm). Jeżeli odległość ta jest większa ściągnij uprzęż,
- Sprawdź czy zagłówek jest ustawiony na prawidłowej wysokości,
- Fotelik AeroFIX RWF 2.0 C nie jest przeznaczony do użytku domowego. Używaj go tylko i wyłącznie w samochodzie,
- Zalecamy regularne sprawdzanie czy nie doszło do uszkodzenia elementów wykonanych ze styropianu (EPS) oraz materiałów energochłonnych w zagłówku (EPP).
- Fotelik AeroFIX RWF 2.0 C może być zwrócony tylko tyłem do kierunku jazdy samochodem,

## Konserwacja i higiena

1. Tapicerkę fotelika Avionaut AeroFIX RWF można prać w pralce w temperaturze do 30°C przy obrotach do 600.
2. Pozostałe elementy fotelika można myć za pomocą wody z mydłem i miękkiej gąbki.
3. Utrzymuj swój fotelik w czystości. Nie używaj środków nawilżających ani agresywnych środków czyszczących.

4. Zarówno do ruchomych elementów, jak i innych części fotelika nie stosuj smarów, ostrej chemii i środków nawilżających.

## Środowisko

- Plastikowe części opakowania należy trzymać poza zasięgiem dziecka, aby uniknąć ryzyka uduszenia.
- Baterie zasilające panel informacyjny umieszczone w bazie fotelika podlegają odpowiedniej utylizacji.
- Z uwagi na ochronę środowiska, po zakończeniu użytkowania fotelika, prosimy o jego utylizację we właściwym zakładzie gospodarowania odpadami, zgodnie z obowiązującymi lokalnymi przepisami.

## Pytania

- Jeśli masz jakiegokolwiek pytania, zadzwoń do Twojego sprzedawcy lub autoryzowanego dystrybutora. Przygotuj następujące informacje:
- wiek, wzrost i waga Twojego dziecka,
  - marka i typ samochodu oraz pozycja siedzenia, na którym instalujesz fotelik AeroFIX RWF 2.0 C RWF w samochodzie.
-



## Gwarancja

- AeroFIX RWF 2.0 C objęty jest 24-miesięczną gwarancją.
- Niniejszym zapewniamy, że produkt został wyprodukowany zgodnie z aktualnymi wymogami europejskich norm bezpieczeństwa i jakości oraz, że w chwili zakupu produkt jest wolny od wad produkcyjnych i materiałowych.
- Gwarancja jest ważna w kraju zakupu oraz realizowana przez autoryzowanego dystrybutora.
- Gwarancja obejmuje wszelkie wady produkcyjne w zakresie materiałów i robocizny, pod warunkiem, że produkt jest użytkowany zgodnie z instrukcją obsługi, w normalnych warunkach, przez pierwszego użytkownika końcowego i w okresie 24 miesiące od daty zakupu. Avionaut przejmuje odpowiedzialność za naprawę lub wymianę wadliwego produktu, lecz o wyborze sposobu usunięcia wady i rozpatrzenia zgłoszenia decyduje gwarant.
- Gwarancja nie obejmuje uszkodzeń spowodowanych codziennym użytkowaniem, takich jak zużycie tkaniny, a także naturalna utrata kolorów oraz pogorszenie jakości

materiałów, wynikające z normalnego starzenia się produktu.

- Gwarancja nie obowiązuje również w przypadku uszkodzeń produktu na skutek przypadkowych zniszczeń, nieprzestrzegania instrukcji obsługi, nieodpowiedniego użytkowania, szkód wynikających z zaniedbania, wywołanych ogniem, kontaktem z cieczą lub innych przyczyn zewnętrznych.
- W momencie zgłoszenia reklamacji, fotelik AeroFIX RWF 2.0 C musi posiadać wszystkie etykiety lub numer identyfikacyjny i może być serwisowany tylko przez osobę, która została do tego upoważniona.

## Chcesz zgłosić reklamację?

- Chcesz zgłosić reklamację? Kiedy zauważysz wadę i chcesz zgłosić reklamację skontaktuj się ze sprzedawcą, u którego zakupiłeś AeroFIX RWF 2.0 C W momencie zgłaszania reklamacji należy przedstawić dowód zakupu, który musi być dokonany w ciągu 24 miesięcy poprzedzających zgłoszenie serwisowe.
- Jeśli zajdzie potrzeba wystania produktu do punktu serwisowego, należy zwrócić produkt

do dystrybutora lub sprzedawcy. Należy jednocześnie uzgodnić sposób wysyłki i jego koszty, ponieważ w przypadku braku takiego uzgodnienia gwarant może odmówić pokrycia kosztów przesyłki. Uszkodzenia i/lub wady, których nie obejmuje nasza gwarancja lub prawa konsumenta, i/lub uszkodzenia, i/lub wady produktu nieobjęte naszą gwarancją mogą zostać usunięte za uzgodnioną opłatą.

- Wymień swój fotelik na nowy jeżeli brał on udział w wypadku. Będziesz do tego potrzebował: notatki z policji o wypadku, zdjęcie z wypadku z widocznym fotelikiem lub informację z policji o takim fakcie, dowód zakupu, potwierdzenie od ubezpieczyciela niewłączeniu fotelika w odszkodowanie, kartę gwarancyjną oraz przestanie do nas powypadkowego fotelika.

### **Prawa konsumenta**

- Konsumentowi przysługują prawa zgodne z odpowiednim ustawodawstwem, które mogą różnić się w zależności od kraju. Niniejsza gwarancja nie ma wpływu na prawa konsumenta podlegające odpowiedniemu ustawodawstwu krajowemu.

- Niniejsza gwarancja została przygotowana przez firmę Ł.KARWALA zarejestrowaną w Polsce.

Adres firmy to:

Ł.KARWALA

Szarlejka,

ul. Łukaszewicza 172

42-130 Wręczycza Wielka, Polska

(1) Zakupione produkty z usuniętymi albo zmienionymi etykietami lub numerami identyfikacyjnymi uważane są za nieautoryzowane. W związku z tym, że autentyczność takich produktów nie może być ustalona, gwarancja ich nie obejmuje.



## Instruções de uso da cadeirinha Avionaut® AeroFIX RWF 2.0 C™

### Atenção!

Não leia este manual com pressa. Familiarize-se com ele, guarde-o para o futuro e mantenha-o sempre à mão. Em caso de dúvida, entre em contacto conosco. Viaje com segurança e trate cada viagem com seriedade, mesmo quando o destino estiver à distância de uns quarteirões.

Recomendamos que as instruções sejam mantidas com a cadeirinha durante o seu período de vida.

### Advertência:

Não modifique a cadeirinha AeroFIX RWF 2.0 C de forma nenhuma, pois isso pode afetar a segurança da criança durante a utilização.

### Advertência:

Nunca coloque a cadeirinha AeroFIX RWF 2.0 C numa plataforma, por exemplo, numa mesa ou cadeira.

### Advertência:

Nunca instale a cadeirinha AeroFIX RWF 2.0 C no banco do passageiro dianteiro no sentido contrário ao da marcha com o airbag ativo.

### Advertência:

Para obter mais informações, consulte o manual do fabricante do veículo.

- A Estofadas
- B Encosto de cabeça
- C Protetores de cinto
- D Arnês cintos de ombro do assento
- E Fechamento do cinto de segurança
- F Cinto para ajustar o comprimento dos cintos de segurança
- G Alavanca que ajusta o ângulo de inclinação do assento
- H Escudo do assento
- I Base de montagem
- J Ajuste da altura do apoio de cabeça

- K** Mecanismos de fixação do assento
- L** Captura de base ISOFIX
- M** Botão para retirar o conector ISOFIX
- N** Alavanca de liberação do assento de segurança para crianças
- O** Perna ajustável
- P** Painel de controle
- R** Quadro anti-rotação
- S** Bumper

### **Segurança, uso e viagens**

- Antes de comprar, cada cadeirinha deve ser testada no carro para verificar se pode ser instalada e usada adequadamente nesse modelo. A correspondência do modelo de cadeirinha ao modelo de carro é um dos critérios de segurança mais importantes. A assistência do vendedor durante a primeira instalação também garante que esta esteja totalmente correta.
  - Lembre-se de que os pais são sempre responsáveis pela segurança da criança durante a deslocação.
  - Nunca deixe a criança sozinha no carro ou fora dele.
  - Nunca leve o seu filho ao colo quando estiver a conduzir.
  - Quando viajar, o lugar mais seguro para o seu filho é na parte de trás do carro.
  - Antes de cada viagem, verifique se os cintos de segurança não estão danificados ou torcidos.
  - Quando a cadeirinha estiver instalada, o encosto do banco traseiro deve estar bloqueado e não deve mover-se.
  - Antes de cada viagem verifique se a cadeirinha AeroFIX RWF 2.0 C não ficou presa pela porta ou se não está exposta aos movimentos da bagagem ou das costas do banco.
  - Verifique se toda a bagagem no carro está bem presa .
  - Não use a cadeirinha AeroFIX RWF 2.0 C sem estofos, pois este faz parte do sistema de segurança para crianças.
  - Nas viagens longas faça intervalos curtos. O seu filho também precisa de movimento.
  - Cubra sempre a cadeirinha quando deixar o carro estacionado num lugar ao sol. Os estofos e as peças de metal e plástico podem sobreaquecer e queimar a criança.
-

- Prenda sempre a criança no assento de segurança, prendendo a criança com os cintos de segurança, também ao usar o assento de segurança fora do carro.
  - Certifique-se de que os cintos do cinto de segurança estejam devidamente apertados para que a criança esteja posicionada corretamente no assento.
  - Desaconselhamos a compra de cadeirinhas de carro usadas para crianças – nunca se pode ter a certeza do seu historial. No entanto, se decidir comprar uma cadeirinha de carro usada, escolha uma cujo historial seja conhecido.
  - Não use a cadeirinha AeroFIX RWF 2.0 C por mais de 10 anos.
  - Substitua a sua cadeirinha caso tenha estado num acidente.
  - Não faça nenhuma modificação à cadeirinha. Estas podem causar uma perda parcial ou total da segurança do produto.
  - A cadeirinha deve estar sempre segura no carro, mesmo quando a criança não seja transportada nela.
  - O fabricante tem em conta o facto da cadeirinha poder deixar vincos no estofado do banco do veículo. Isto é inevitável devido à exigência duma montagem apertada da cadeirinha. O fabricante não é responsável por qualquer dano resultante disso.
  - É preciso verificar se os cintos de segurança estão bem apertados, para que a criança esteja corretamente posicionada na cadeirinha.
  - Os cintos de segurança que seguram a criança não podem ser usados sem tampas,
  - Um pára-choque é acoplado à cadeira de segurança infantil AeroFIX RWF 2.0 C, que deve ser colocada lateralmente no local designado,
  - Use a cadeira de segurança infantil AeroFIX RWF 2.0 C apenas com a base IQ,
  - Use a cadeira de segurança infantil AeroFIX RWF 2.0 C quando seu filho tiver entre 67 cm e 105 cm de altura e pesar até 17,5 kg,
  - Teste a instalação correta da cadeira de criança. Se um dos LEDs acender em vermelho, corrija a instalação do assento e execute o teste novamente. Faça isso até o LED verde acender,
  - Certifique-se de que você pode colocar no máximo um dedo entre o arnês e a criança (1 cm). Se essa distância for maior, aperte o chicote,
-

- Verifique se o apoio de cabeça está na altura correta,
- A cadeira de segurança infantil AeroFIX RWF 2.0 C não se destina ao uso doméstico. Use-o apenas em um carro,
- Recomendamos que verifique regularmente se os elementos de poliestireno expandido (EPS) e os materiais de absorção de energia no apoio de cabeça (EPP) não foram danificados.
- A cadeirinha AeroFIX RWF 2.0 C só pode ser colocada no sentido contrário ao da marcha.
- A cadeirinha AeroFIX RWF 2.0 C deve ser colocada na posição de inclinação máxima no sentido contrário ao da marcha.

## Manutenção e higiene

1. O estofo da cadeirinha AeroFIX RWF 2.0 C pode ser lavado na máquina a até 30°C com centrifugação até 600.
2. Os restantes elementos da cadeirinha podem ser lavados com sabão e uma esponja macia.
3. Mantenha a sua cadeirinha limpa. Não use produtos hidratantes ou agentes de limpeza agressivos.

4. Não use graxas, produtos químicos abrasivos ou hidratantes para as peças móveis e outras partes da cadeirinha.

## Ambiente

- Mantenha os plásticos da embalagem fora do alcance da criança, para evitar o risco de sufocamento.
- As pilhas que alimentam o painel de informações colocado na base da cadeirinha estão sujeitas a um desgaste adequado.
- Por motivos ambientais, ao terminar a utilização da cadeirinha, por favor, elimine-a nas instalações apropriadas de gestão de resíduos, de acordo com os regulamentos locais.

## Perguntas

Se tiver alguma dúvida, contacte o vendedor ou o distribuidor autorizado. Prepare as seguintes informações:

- a idade, a altura e o peso do seu filho,
  - a marca e o tipo de carro e a posição do assento no qual instala a cadeirinha AeroFIX RWF 2.0 C no carro.
-

## Garantia

- AeroFIX RWF 2.0 C tem uma garantia de 24 meses.
  - Garantimos por este meio que o produto foi fabricado de acordo com os requisitos europeus de segurança e de qualidade atuais e que no momento da compra o produto está livre de defeitos de fabrico e de material.
  - A garantia é válida no país de compra e é realizada por um distribuidor autorizado.
  - A garantia cobre todos os defeitos resultantes da produção em materiais e mão-de-obra, desde que o produto seja usado de acordo com o manual, em condições normais, pelo primeiro utilizador final e no espaço de 24 meses a partir da data da compra. A Avionaut assume a responsabilidade pela reparação ou substituição do produto defeituoso, sendo que é o garante quem decide sobre a escolha do modo de remover o defeito e processar a reclamação.
  - A garantia não cobre os danos causados pelo uso diário, como o desgaste do tecido, bem como a perda natural de cor e a deterioração da qualidade dos materiais resultantes do envelhecimento normal do produto.
- A garantia também não se aplica em caso de danos ao produto resultantes de danos acidentais, do não cumprimento das instruções de uso, do uso impróprio, de danos por negligência, incêndio, contacto com líquidos ou outras causas externas.
  - No momento de fazer uma reclamação, a cadeirinha AeroFIX RWF 2.0 C deve ter todos os rótulos ou o número de identificação e pode receber assistência técnica apenas por uma pessoa autorizada a fazê-lo.

## Quer fazer uma reclamação?

- Quer fazer uma reclamação? Quando vir um defeito e quiser fazer uma reclamação, entre em contacto com o vendedor a quem comprou a AeroFIX RWF 2.0 C. Ao fazê-lo, deve fornecer uma prova de compra feita nos 24 meses antes da solicitação da assistência.
  - Se for necessário enviar o produto ao centro de assistência técnica, devolva o produto ao distribuidor ou ao vendedor. Ao mesmo tempo, o método de envio e os custos devem ser combinados, pois no caso de ausência de tal acordo, o garante pode recusar-se a cobrir os
-

custos de envio. Os danos e/ou os defeitos que não são cobertos pela nossa garantia ou pelos direitos do consumidor e/ou os danos e/ou os defeitos do produto não cobertos pela nossa garantia podem ser removidos através de um pagamento combinado.

- Substitua a sua cadeirinha por uma nova se esta tiver estado num acidente. Para fazê-lo precisará de: as notas da polícia sobre o acidente, uma foto do acidente com a cadeirinha visível ou informações da polícia sobre este facto, a prova da compra, a confirmação da seguradora sobre a não incorporação da cadeirinha em compensação e o cartão de garantia. Terá também de enviá-los a cadeirinha.

### **Direitos do consumidor**

- O consumidor tem direitos de acordo com a legislação adequada, que pode variar de país para país. Esta garantia não afeta os direitos do consumidor sujeitos à legislação nacional pertinente.
- Esta garantia foi preparada pela empresa Ł.KARWALA registada na Polónia.

O endereço da empresa é:

Ł.KARWALA  
Szarlejka,  
ul. Lukaszewicza 172  
42-130 Wreczyca Wielka, Polska

[1] Os produtos comprados com rótulos ou números de identificação retirados ou alterados são considerados não autorizados. Como a autenticidade de tais produtos não pode ser confirmada, a garantia não os cobre.





## Instrucțiuni de utilizare a scaunului auto copii Avionaut® AeroFIX RWF 2.0 C C™

### Important!

Nu citiți aceste instrucțiuni în grabă. Familiarizați-vă cu ele cu mare atenție, păstrați-le pentru viitor și mereu la îndemână. Dacă aveți îndoieli, vă rugăm să ne contactați. Călătoriți în siguranță și fiecare călătorie cu mașina tratați-o cu seriozitate, chiar și atunci când destinația este la scurtă distanță.

Vă recomandăm ca instrucțiunile să fie păstrate cu scaunul auto pe perioada de viață.



### Avertisment:

Nu modificați scaunul auto copii AeroFIX RWF 2.0 C în nici un fel, deoarece poate afecta siguranța copilului în timpul utilizării acestuia.



### Avertisment:

Nu amplasați niciodată scaunul auto copii AeroFIX RWF 2.0 C pe o suprafață înaltă, de ex. pe masă sau pe scaun.



### Avertisment:

Nu instalați niciodată scaunul de siguranță pentru copii AeroFIX RWF 2.0 C orientat înapoi spre direcția de conducere pe scaunul pasagerului din față cu un airbag activ.



### Avertisment:

Scaunul de siguranță pentru copii AeroFIX RWF 2.0 C poate fi instalat în mașină doar orientat înapoi spre direcția de conducere.



### Avertisment:

Pentru mai multe informații, vă rugăm să consultați manualul producătorului vehiculului.

- A Tapițerie
- B Tetiera
- C Protecții pentru curea
- D Harness centurile de umăr ale scaunului
- E Blocarea curelei cu cablu

- F** Curea pentru reglarea lungimii centurilor de ham
- G** Pârghia care reglează unghiul de înclinare a scaunului
- H** Coajă de scaun
- I** Suport de bază
- J** Reglarea înălțimii tetierei
- K** Mecanisme de fixare a scaunului
- L** Captura de atașare de bază ISOFIX
- M** Buton pentru a scoate conectorul ISOFIX
- N** Maneta de eliberare a scaunului pentru siguranța copilului
- O** Picior reglabil
- P** Panou de control
- R** Anti-rotation frame
- S** Bară de protecție

### **Siguranță, utilizare și călătorie**

- Înainte de cumpărare, fiecare scaun auto copii trebuie instalat de probă în mașină, pentru a verifica dacă modelul respectiv poate fi montat și utilizat corespunzător în mașină. Alegerea modelului potrivit de scaun auto copii în funcție de tipul mașinii este unul dintre cele mai importante criterii de siguranță. Asistența

vânzătorului în timpul primei asamblări garantează, de asemenea, că instalarea va fi pe deplin corectă.

- Nu uitați că părinții sunt întotdeauna responsabili pentru siguranța copilului în timpul călătoriei.
  - Nu lăsați niciodată nesupravegheat copilul în scaunul auto copii nici în mașină nici în afara acesteia.
  - Nu țineți niciodată copilul pe genunchi în timpul călătoriei cu mașina.
  - Tău În timpul călătoriei, locurile cu cel mai ridicat nivel de siguranță sunt cele de pe bancheta din spate.
  - Înainte de fiecare călătorie verificați dacă centurile de siguranță nu sunt deteriorate sau sucite.
  - Atunci când scaunul auto copii este montat, spătarul banchetei trebuie să fie blocat, fără posibilitatea de a se mișca.
  - Înainte de fiecare călătorie verificați dacă scaunul auto copii AeroFIX RWF 2.0 C nu este prins cu ușa, dacă nu este expus la lovirea de vreun bagaj instabil, sau de spătarul fotoliului.
  - Asigurați-vă că toate bagajele din mașină sunt stabile.
-

- Nu utilizați scaunul AeroFIX RWF 2.0 C fără tapițerie, deoarece aceasta face parte din sistemul care este responsabil de siguranța copilului.
  - În timpul călătoriilor mai lungi faceți pauze scurte. Copilul dumneavoastră are nevoie de mișcare.
  - Acoperiți întotdeauna scaunul auto copii atunci când parcați mașina într-un loc puternic însorit. Tapițeria, piesele metalice și din plastic se pot încălzi foarte tare și pot cauza arsuri.
  - Fixați întotdeauna copilul pe scaunul de siguranță, fixându-l cu centurile de ham, de asemenea atunci când utilizați scaunul de siguranță în afara mașinii.
  - Asigurați-vă că centurile de ham sunt fixate corespunzător, astfel încât copilul să fie poziționat corect pe scaun.
  - Nu vă recomandăm să cumpărați scaune auto folosite pentru copii – nu aveți siguranța cum au fost exploatate. Cu toate acestea, dacă vă decideți să cumpărați un scaun auto folosit, alegeți unul despre care știți cum a fost utilizat.
  - Nu utilizați scaunul auto AeroFIX RWF 2.0 C o perioadă mai lungă de 10 ani.
  - Înlocuiți scaunul auto cu unul nou dacă acesta a fost implicat în accident.
  - Nu modificați nimic la scaunul auto. Modificările pot duce la pierderea parțială sau totală a siguranței produsului.
  - Scaunul auto trebuie să fie întotdeauna stabil fixat în mașină, chiar dacă nu este transportat nici un copil în el.
  - Producătorul ia în considerare faptul că scaunul auto poate lăsa urme pe tapițeria banchetei mașinii. Acest lucru este inevitabil și se datorează cerinței de montare strânsă a scaunului auto. Producătorul nu este responsabil pentru eventualele daune cauzate de acest lucru.
  - Asigurați-vă că centurile sunt fixate corespunzător, astfel încât copilul să fie așezat corect pe scaun.
  - Curelele cu haine care țin copilul nu pot fi folosite fără huse,
  - Un scaun de protecție este atașat pe scaunul de siguranță pentru copii AeroFIX RWF 2.0 C, care trebuie așezat pe partea laterală în locul desemnat,
  - Folosiți scaunul de siguranță pentru copii AeroFIX RWF 2.0 C numai cu baza IQ,
-

- Folosiți scaunul de siguranță pentru copii AeroFIX RWF 2.0 C când copilul dvs. are o înălțime între 67 cm și 105 cm și cântărește până la 17,5 kg,
- Testați instalarea corectă a scaunului de siguranță pentru copii. Dacă unul dintre ledurile se aprinde roșu, corectați instalarea scaunului și efectuați din nou testul. Faceți acest lucru până când LED-ul verde se aprinde,
- Asigurați-vă că puteți așeza maxim un deget între ham și copil (1 cm). Dacă această distanță este mai mare, strângeți hamul,
- Verificați dacă tetiera este reglată la înălțimea corectă,
- Scaunul de siguranță pentru copii AeroFIX RWF 2.0 C nu este destinat uzului casnic. Folosiți-o doar într-o mașină,
- Vă recomandăm să verificați în mod regulat dacă elementele din polistiren expandat (EPS) și materiale absorbante de energie din tetiera (EPP) nu au fost deteriorate.
- Scaunul de siguranță pentru copii AeroFIX RWF 2.0 C poate fi întors doar în sens invers.

## Întreținerea și igiena

1. Tapițeria scaunului auto AeroFIX RWF 2.0 C poate fi spălată în mașina de spălat, în temperatura de 30°C și până la 600 de rotații.
2. Celelalte elemente ale scaunului auto pot fi spălate cu apă și săpun, cu ajutorul unui burete moale.
3. Mențineți scaunul auto curat. Nu folosiți agenți de umidificare și nici agenți de curățare agresivi.
4. Atât pentru elementele mobile cât și alte elemente ale scaunului auto nu folosiți lubrifianți, produse chimice agresive și agenți de umidificare.

## Mediul înconjurător

- Nu lăsați la îndemâna copiilor părțile din plastic ale ambalajului pentru a evita riscul de sufocare.
  - Bateriile care alimentează panoul informativ plasat la baza scaunului auto trebuie reciclate corespunzătoare.
  - Din motive de protecție a mediului, după utilizarea scaunului auto, vă rugăm să îl predați unei stații corespunzătoare de gestionare a deșeurilor, conformându-vă normelor locale aplicabile.
-

## Întrebări

Dacă aveți întrebări, luați legătura cu vânzătorul sau distribuitorul autorizat. Pregătiți următoarele informații:

- vârsta, înălțimea și greutatea copilului dumneavoastră,
- marca și tipul mașinii, precum și poziția banchei pe care veți instala scaunul auto AeroFIX RWF 2.0 C în mașină.

## Garanția

- AeroFIX RWF 2.0 C are o garanție de 24 de luni.
- Prin prezenta asigurăm că produsul a fost fabricat în conformitate cu cerințele actuale ale standardelor europene de siguranță și de calitate și că, la momentul cumpărării, produsul este lipsit de defecte de fabricație și materiale.
- Garanția este valabilă în țara de cumpărare și este realizată de un distribuitor autorizat.
- Garanția acoperă toate defectele de producție care se referă la materiale și manoperă, cu condiția ca produsul să fie utilizat în conformitate cu instrucțiunile de utilizare, în condiții normale, de către primul utilizator final și în termen de 24 de luni de la data achiziționării. Avionaut

Își asumă răspunderea pentru repararea sau înlocuirea produsului defect, dar cu privire la alegerea modului de eliminare a defecțiunii și procesarea reclamației decide garantul.

- Garanția nu acoperă pagubele cauzate de utilizarea zilnică, cum ar fi uzura țesăturii, pierderea naturală a culorilor și deteriorarea materialelor rezultate din uzura normală a produsului.
- De asemenea, garanția nu se aplică în cazul deteriorărilor accidentale ale produsului, nerespectării instrucțiunilor de utilizare, utilizării necorespunzătoare, din cauza neglijenței, incendiului, contactului cu lichide sau a altor cauze externe.
- La momentul depunerii reclamației, scaunul AeroFIX RWF 2.0 C trebuie să aibă toate etichetele sau numărul de identificare și poate fi servizat numai de o persoană autorizată.

## Doriți să depuneți reclamație?

- Doriți să depuneți reclamație? Când observați vreo defecțiune și doriți să depuneți o reclamație, vă rugăm să luați legătura cu vânzătorul de la care ați achiziționat AeroFIX RWF 2.0 C. Atunci

când depuneți o reclamație, trebuie să furnizați dovada achiziției care trebuie să fie făcută cu 24 de luni înainte de solicitarea service-ului.

- Dacă este necesar să trimiteți produsul la un centru de service, trebuie să returnați produsul distribuitorului sau vânzătorului. Totodată trebuie stabilite metoda de expediere și costurile, deoarece, în lipsa unui astfel de acord, garantul poate refuza să acopere costurile de transport. Deteriorările și / sau defecțiunile care nu sunt acoperite de garanția sau drepturile consumatorului și / sau daunele și / sau defecțiunile produsului care nu sunt acoperite de garanția noastră pot fi eliminate, dar numai contra cost.
- Încalcați scaunul auto cu unul nou dacă acesta a luat parte la un accident. Pentru a realiza acest lucru veți avea nevoie de: o notificare de la poliție despre accident, o fotografie cu accidentul în care scaunul auto este vizibil, sau informații de la poliție despre acest fapt, dovada achiziției, confirmarea de la asigurător că scaunul auto nu este inclus în despăgubire, cartea de garanție și expedierea scaunului către societatea noastră.

## Drepturile consumatorului

- Consumatorul are drepturi în conformitate cu legislația relevantă, care poate varia de la o țară la alta. Prezenta garanție nu afectează drepturile consumatorilor care fac obiectul legislației naționale relevante.
- Această garanție a fost întocmită de firma Ł.KARWALA înregistrată în Polonia.

Adresa companiei:

Ł.KARWALA  
Szarlejka,  
ul. Lukaszewicza 172  
42-130 Wreczyca Wielka, Polska

(1) Produsele achiziționate care au etichetele sau numerele de identificare șterse sau modificate sunt considerate neautorizate. Din cauza faptului că autenticitatea acestor produse nu poate fi determinată, garanția nu le acoperă.

---





## Руководство по эксплуатации детского автокресла Avionaut® AeroFIX RWF 2.0 СТ™

### Важно!

Не читайте это руководство на ходу. Внимательно ознакомьтесь с ним, сохраните его на будущее и всегда держите под рукой. В случае сомнений, пожалуйста, свяжитесь с нами. Путешествуйте безопасно и к каждой поездке автомобилем относитесь серьезно. Даже тогда, когда пункт назначения находится всего в нескольких кварталах.

Мы рекомендуем хранить инструкции с автокреслом в течение срока его службы.

### Предупреждение:

Ни в коем случае не модифицируйте детское автокресло AeroFIX RWF 2.0 C, так как это может повлиять на безопасность ребенка во время его использования.

### Предупреждение:

Никогда не ставьте детское автокресло AeroFIX RWF 2.0 C на возвышение, например, на стол или стул.

### Предупреждение:

Никогда не устанавливайте детское кресло безопасности AeroFIX RWF 2.0 C, обращенное назад к направлению движения на сиденье переднего пассажира с активной подушкой безопасности.

### Предупреждение:

Детское автокресло AeroFIX RWF 2.0 C можно устанавливать в автомобиле только назад, в направлении движения.

### Предупреждение:

Дополнительную информацию см. в руководстве производителя транспортного средства.



- A Обивка
- B Подголовник
- C Защитные ленты
- D Ремни плечевого ремня безопасности сиденья
- E Замок ремня безопасности
- F Ремень для регулировки длины ремней
- G Рычаг регулировки угла наклона сиденья
- H Оболочка сиденья
- I Основание крепления
- J Регулировка высоты подголовника
- K Механизмы крепления сиденья
- L Базовый фиксатор ISOFIX
- M Кнопка, чтобы вытащить разъем ISOFIX
- N Рычаг разблокировки детского сиденья
- O Регулируемая нога
- P Панель управления
- R Рамка против вращения
- S бампер

#### **Безопасность, использование и путешествия**

- Перед покупкой каждого детского автокресла следует попробовать установить его в автомобиле, чтобы убедиться в том, что его можно надлежащим образом установить и

использовать в данной модели автомобиля. Адаптация модели детского автокресла к типу автомобиля является одним из важнейших критериев безопасности. Помощь продавца во время первой установки гарантирует, что установка будет произведена надлежащим образом.

- Помните, что родители всегда несут ответственность за безопасность ребенка во время поездки на автомобиле.
- Никогда не оставляйте ребенка в детском автокресле без присмотра – ни в автомобиле, ни за его пределами.
- Никогда не держите ребенка на коленях во время поездки на автомобиле.
- Самое безопасное место для Вашего ребенка во время поездки – задние сиденья автомобиля.
- Перед каждой поездкой проверьте, не повреждены ли или не перекручены ли ремни безопасности.
- Когда детское автокресло установлено, спинка заднего сиденья автомобиля должна быть заблокирована и не должна двигаться.

- Перед каждой поездкой проверяйте, чтобы детское автокресло AeroFIX RWF 2.0 C не было прижато дверью, не подвергалось воздействию перемещающегося багажа или спинки сиденья.
  - Убедитесь, что весь багаж в автомобиле надежно закреплен.
  - Не используйте детское автокресло AeroFIX RWF 2.0 C без обивки, так как она является частью системы безопасности детей.
  - Делайте короткие перерывы во время длительных поездок. Ваш ребенок также нуждается в движении.
  - Всегда накрывайте детское автокресло, когда выходите из машины на стоянке в солнечном месте. Обивка, а также металлические и пластиковые части могут перегреться и обжечь ребенка.
  - Всегда закрепляйте ребенка в безопасном кресле, пристегивая его ремнями безопасности, также при использовании сиденья безопасности вне автомобиля.
  - Убедитесь, что ремни безопасности пристегнуты правильно, чтобы ребенок правильно сидел на сиденье.
  - Мы не рекомендуем покупать подержанные детские автокресла – Вы никогда не можете быть уверены в их истории. Если все же Вы решили купить подержанное детское автокресло, выберите то, историю использования которого Вы знаете.
  - Не используйте детское автокресло AeroFIX RWF 2.0 C более 10 лет.
  - Замените свое детское автокресло, если оно принимало участие в аварии.
  - Запрещено производить какие либо модификации детского автокресла. Они могут привести к частичной или полной потере безопасности изделия.
  - Детское автокресло всегда должно быть закреплено в автомобиле, даже если в нем не перевозится ребенок.
  - Производитель учитывает тот факт, что детское автокресло может оставлять вмятины в обивке сиденья транспортного средства. Это неизбежно из-за необходимости плотного закрепления детского автокресла. Производитель не несет ответственности за любые вызванные этим повреждения.
-

- Убедитесь, что ремни пристегнуты правильно, чтобы ребенок правильно сидел в детском автокресле.
- Ремни, удерживающие ребенка, нельзя использовать без чехлов,
- К детскому сидению безопасности AeroFIX RWF 2.0 C прикреплен бампер, который должен быть расположен сбоку в специально отведенном месте.
- Используйте детское кресло AeroFIX RWF 2.0 C только с подставкой IQ,
- Используйте детское кресло AeroFIX RWF 2.0 C, если ваш ребенок от 67 см до 105 см в высоту и весит до 17,5 кг,
- Проверьте правильность установки детского кресла. Если один из светодиодов горит красным, исправьте установку сиденья и повторите проверку. Делайте это, пока не загорится зеленый светодиод,
- Убедитесь, что вы можете поместить максимум один палец между ремнем безопасности и ребенком (1 см). Если это расстояние больше, затяните жгут,
- Убедитесь, что подголовник установлен на правильную высоту,
- Детское кресло AeroFIX RWF 2.0 C не предназначено для домашнего использования. Используйте его только в машине,
- Рекомендуем регулярно проверять, не повреждены ли элементы из пенополистирола (EPS) и энергопоглощающие материалы в подголовнике (EPP).
- Детское кресло AeroFIX RWF 2.0 C можно повернуть только назад в направлении движения.

### **Обслуживание и гигиена**

1. Обивку детского автокресла AeroFIX RWF 2.0 C можно стирать в стиральной машине при температуре до 30° C и скорости до 600 об/мин.
  2. Остальные элементы детского автокресла можно мыть водой с мылом, пользуясь мягкой губкой.
  3. Содержите свое детское автокресло в чистоте. Не используйте увлажняющие или агрессивные чистящие средства.
  4. Не используйте смазки, агрессивные химикаты и увлажняющие средства для
-

подвижных элементов или других частей детского автокресла..

### **Окружающая среда**

- Пластиковые части упаковки следует держать в недоступном для детей месте, чтобы избежать риска удушья.
- Батарейки питания информационной панели, расположенные в основании детского автокресла, следует утилизировать надлежащим образом.
- С целью защиты окружающей среды после завершения использования детского автокресла, пожалуйста, утилизируйте его на соответствующем предприятии по утилизации отходов в соответствии с местными законами.

### **Вопросы**

Если у Вас есть какие-либо вопросы, позвоните своему продавцу или авторизованному дистрибьютору. Подготовьте следующую информацию:

- возраст, рост и вес Вашего ребенка,
- марка и тип автомобиля, а также положение сиденья, на котором Вы устанавливаете

детское автокресло AeroFIX RWF 2.0 C в автомобиле.

### **Гарантия**

- На AeroFIX RWF 2.0 C действует гарантия 24 месяца.
- Настоящим подтверждаем, что изделие было изготовлено в соответствии с актуальными требованиями европейских стандартов безопасности и качества и в момент покупки оно не имеет производственных дефектов и дефектов материала.
- Гарантия действительна в стране покупки и осуществляется авторизованным дистрибьютором.
- Гарантия распространяется на все производственные дефекты материалов и работ при условии, что изделие используется в соответствии с руководством по эксплуатации, в нормальных условиях, первым конечным пользователем и в течение 24 месяцев от даты покупки. Avionaut принимает на себя ответственность за ремонт или замену дефектного изделия, но именно гарант

рассматривает заявку и принимает решение о выборе способа устранения дефекта.

- Гарантия не распространяется на повреждения, вызванные повседневным использованием, такие как износ ткани, а также естественная потеря цвета и ухудшение качества материалов, являющиеся результатом нормального старения изделия.
- Гарантия не распространяется на случай повреждения изделия вследствие случайного повреждения, несоблюдения руководства по эксплуатации, неправильного использования, повреждения вследствие небрежности, пожара, контакта с жидкостью или других внешних причин.
- На момент вАероFIX RWF 2.0 С ции, детское автокресло Avionaut АероFIX RWF должно иметь все этикетки или идентификационный номер. Сервисное обслуживание может производить только уполномоченное лицо.

### **Вы хотите подать рекламацию?**

- Вы хотите подать рекламацию? Если Вы обнаружили дефект и хотите подать рекламацию, обратитесь АероFIX RWF 2.0 С

которого Вы приобрели АероFIX RWF 2.0 С Для подачи рекламации следует предоставить документ, подтверждающий покупку, которая должна была совершена не позднее 24 месяцев до момента сервисного запроса.

- Если возникнет необходимость отправки изделия в сервисный центр, необходимо вернуть изделие дистрибьютору или продавцу. Одновременно должны быть согласованы способ и стоимость доставки, поскольку в случае отсутствия такого согласования гарант может отказаться покрывать расходы по доставке. Повреждения и/или дефекты, на которые не распространяется наша гарантия и/или права потребителя, и/или повреждения, и/или дефекты изделия, на которые не распространяется наша гарантия, могут быть устранены за согласованную плату.
- Замените свое детское автокресло на новое, если оно попало в аварию. Для этого Вам понадобится: документ из полиции касающийся аварии, фотография с места происшествия с видимым детским автокреслом или информация от полиции об этом факте, документ, подтверждающий

покупку, подтверждение от страховщика о том, что детское автокресло не включено в страховую выплату, гарантийная карта. Кроме того необходимо будет отправить нам попавшее в аварию детское автокресло.

### **Права потребителя**

- Потребитель имеет права в соответствии с действующим законодательством, которое может варьироваться от страны к стране. Данная гарантия не влияет на права потребителя в соответствии с действующим национальным законодательством.
- Данная гарантия была подготовлена компанией Ł.KARWALA, зарегистрированной в Польше.

Адрес компании:

Ł.KARWALA

Szarlejka,

ul. Lukaszewicza 172

42-130 Wreczyca Wielka, Polska

(1) Приобретенные изделия с удаленными или измененными этикетками или идентификационными номерами считаются неавторизованными. В связи с тем, что подлинность таких изделий не может быть определена, гарантия на них не распространяется.



## Bruksanvisning för bilbarnstolen Avionaut® AeroFIX RWF 2.0 C™

### Viktigt!

Läs inte denna bruksanvisning på språng. Bekanta dig med den noggrant, behåll den för framtida referens och ha den alltid till hands. Om du är osäker, kontakta oss. Res säkert och ta alla bilfärder på allvar. Gör det, även när destinationen ligger bara några kvarter bort.

Vi rekommenderar att instruktionerna ska förvaras med bilstolen under dess livslängd.



### ! Varning:

Ändra inte bilbarnstolen AeroFIX RWF 2.0 C på något sätt, eftersom det kan påverka barnets säkerhet under användningen.



### ! Varning:

Placera aldrig bilbarnstolen AeroFIX RWF 2.0 C på en upphöjd plattform, t. ex. på ett bord eller en stol.



### ! Varning:

Installera aldrig AeroFIX RWF 2.0 C barnsäkerhetsstol framåt mot körriktningen i den främre passagerarsätet med en aktiv krockkudde.



### ! Varning:

AeroFIX RWF 2.0 C barnsäkerhetsäte kan installeras i bilen endast vänd bakåt mot körriktningen.



### ! Varning:

För mer information, se fordonstillverkarens handbok.

- A Klädsel
- B Nackstöd
- C BältesAeroFIX RWFdd
- D Sele axelbälten på sätet
- E Sele bälteslås
- F Bälte för att justera längden på selbälten
- G Spaken justerar sittplatsens lutningsvinkel
- H Sitsskal

- I Basfäste
- J Nackstödet höjdjustering
- K Mekanismer för att fästa sätet
- L ISOFIX basfäste
- M Knapp för att dra ut ISOFIX-kontakten
- N Barnsäkerhetsutlösarspak
- O Justerbart ben
- P Kontrollpanel
- R Antirotationsram
- S Stötfångare

### **Säkerhet, användning och resor**

- Varje stol ska provmonteras i bilen innan köpet för att kontrollera att den kan monteras och användas i bilmodellen på rätt sätt. Att anpassa bilbarnstolens modell till biltypen är en av de viktigaste säkerhetskriterierna. Säljarens hjälp under den första monteringen garanterar också att installationen kommer att vara helt korrekt.
- Kom ihåg att föräldrar alltid har ansvar för barnets säkerhet under körning.
- Lämna aldrig barnet oöversatt – varken i eller utanför bilen.
- Ha aldrig barnet i knät när du kör bil.

- Den säkraste platsen för ditt barn under resan är i bilens baksäte.
  - Kontrollera alltid att säkerhetsbältena inte är skadade eller vridna innan du reser.
  - När bilbarnstolen är monterad måste baksätets ryggstöd vara låst och får inte röra sig.
  - Kontrollera alltid att bilbarnstolen AeroFIX RWF 2.0 C inte kläms fast i dörren eller utsätts för att fastna i löst bagage eller ryggstödet innan du reser.
  - Se till att allt bagage i bilen är ordentligt fastsatt.
  - Använd inte bilbarnstolen AeroFIX RWF 2.0 C utan klädsel, eftersom den ingår i systemet som ansvarar för barnets säkerhet.
  - Ta korta pauser under längre resor. Ditt barn behöver också röra på sig.
  - Täck alltid bilbarnstolen när du parkerar bilen i starkt solljus. Dess klädsel, metall- och plastdelar kan överhettas och orsaka brännskador på barnet.
  - Säkra alltid barnet i säkerhetsstolen genom att fästa barnet med selbälten, även när du använder säkerhetsstolen utanför bilen.
  - Se till att selbälten är ordentligt fästa så att barnet sitter korrekt i sätet.
-



- Vi rekommenderar inte att köpa begagnade bilbarnstolar – du kan aldrig vara säker på deras historia. Men om du väljer att köpa en begagnad bilbarnstol, välj en sådan vars användningshistorik du känner till.
  - Använd inte bilbarnstolen AeroFIX RWF 2.0 C i mer än 10 år.
  - Byt ut bilbarnstolen om den har varit inblandad i en olycka.
  - Gör inga ändringar på stolen. De kan orsaka partiell eller total förlust av produktsäkerheten.
  - Bilbarnstolen måste alltid sitta fast i bilen, även när inget barn sitter i den.
  - Tillverkaren tar hänsyn till det faktum att bilbarnstolen kan orsaka inbuktningar i fordonssätets klädsel. Detta är oundvikligt på grund av att bilbarnstolen måste sitta tätt mot bilsätet. Tillverkaren ansvarar inte för eventuella skador som orsakas därav.
  - Se till att internbältet är ordentligt fastsatt, så att barnet sitter ordentligt i stolen.
  - Selebälten som håller barnet kan inte användas utan AeroFIX RWF 2.0 C dd,
  - En stötfångare är ansluten till AeroFIX RWF 2.0 C barnsäkerhetsstol, som bör placeras på sidan på den angivna platsen,
  - Använd AeroFIX RWF 2.0 C barnsäkerhetsstol endast med IQ-basen.
  - Använd AeroFIX RWF 2.0 C barnsäkerhetsstol när ditt barn är mellan 67 cm och 105 cm och väger upp till 17,5 kg,
  - Testa rätt installation av barnsäkerhetsstolen. Om en av lysdioderna lyser rött, korrigera sätesinstallationen och utför testet igen. Gör detta tills den gröna lysdioden tänds,
  - Se till att du kan placera högst en finger mellan selen och barnet (1 cm). Om detta avstånd är större, dra åt selen,
  - Kontrollera om nackstödet är inställt på rätt höjd,
  - AeroFIX RWF 2.0 C barnsäkerhetsstol är inte avsedd för hemmabruk. Använd den bara i en bil,
  - Vi rekommenderar att du regelbundet kontrollerar att elementen i expanderad polystyren (EPS) och energiabsorberande material i nackstödet (EPP) inte har skadats.
  - AeroFIX RWF 2.0 C barnsäkerhetsstol kan endast vridas bakåt i körriktningen.
-

## Underhåll och hygien

1. Klädseln till bilbarnstolen AeroFIX RWF 2.0 C kan maskintvättas vid upp till 30°C, vid en centrifugeringshastighet på upp till 600.
2. Bilbarnstolens övriga delar kan tvättas med tvål och vatten och en mjuk svamp.
3. Håll din bilbarnstol ren. Använd inga fuktgivande medel eller aggressiva rengöringsmedel.
4. Använd inga smörjmedel, starka kemikalier eller fuktgivande medel för rörliga eller andra delar av bilbarnstolen.

## Miljö

- Förvara plastförpackningen utom räckhåll för barnet för att undvika risken för kvävning.
- Batterier som strömförsörjer informationspanelen är placerade i bilbarnstolens bas ska bortskaffas på rätt sätt.
- Av miljöskäl, lämna bort bilbarnstolen till godkänd avfallshanteringsanläggning i enlighet med gällande lokala föreskrifter när du har slutat använda den.

## Frågor

Om du har några frågor, ring din återförsäljare eller auktoriserad distributör. Förbered följande information:

- ditt barns ålder, längd och vikt,
- bilmärke och typ samt placering av det säte där du ska montera bilbarnstolen AeroFIX RWF 2.0 C i bilen.

## Garanti

- AeroFIX RWF 2.0 C omfattas av en 24 månaders garanti.
  - Härmed försäkrar vi att produkten har tillverkats i enlighet med de gällande kraven i europeiska säkerhets- och kvalitetsnormer och att produkten är fri från tillverknings- och materialfel vid inköpstillfället.
  - Garantin gäller i inköpslandet och hanteras av en auktoriserad distributör.
  - Garantin täcker eventuella produktionsfel på material och arbete, förutsatt att produkten används i enlighet med bruksanvisningen, under normala förhållanden, av den första slutanvändaren och inom 24 månader från inköpsdatumet. Avionaut tar ansvar för
-

reparation eller byte av den defekta produkten, men det är garantigivaren som bestämmer hur defekten ska åtgärdas och hur klagomålet ska behandlas.

- Garantin täcker inte skador som orsakats av daglig användning, såsom tygslitage, såväl som naturlig färgblekning och försämring av materialkvalitet på grund av produktens naturliga åldring.
- Garantin gäller inte heller vid skador på produkten på grund av oavsiktlig förstöring, underlåtenhet att följa bruksanvisningen, felaktig användning, skador på grund av försumlighet, brand, kontakt med vätska eller andra yttre orsaker.
- Vid tidpunkten för klagomålet måste bilbarnstolen AeroFIX RWF 2.0 C ha alla etiketter eller identifikationsnummer och får endast servas av den som har behörighet att göra det.

### **Vill du anmäla ett klagomål?**

- Vill du anmäla ett klagomål? När du märker en defekt och vill anmäla ett klagomål, kontakta säljaren som du köpte AeroFIX RWF 2.0 C av. Vid anmälan av klagomålet måste du visa upp ett

inköpsbevis som måste vara utfärdat inom 24 månader före din serviceanmälan.

- Om det är nödvändigt att skicka produkten till ett servicecenter, returnera produkten till distributören eller säljaren. Samtidigt ska du komma överens om fraktsättet och fraktkostnader, eftersom garantigivaren kan annars vägra att täcka fraktkostnaderna. Skador och/eller defekter som inte omfattas av vår garanti eller konsumenträttigheter, och/eller skador och/eller defekter på produkten som inte omfattas av vår garanti kan åtgärdas mot en överenskommen avgift.
- Byt ut bilbarnbilstolen mot en ny om den varit med om en olycka. Det här behöver du för att göra det: polisens anteckning om olyckan, ett foto taget vid olyckan där bilbarnstolen syns eller information från polisen om detta faktum, inköpsbevis, bekräftelse från försäkringsgivaren att bilbarnstolen ingår inte i ersättningen, garantikortet och skicka till oss bilbarnstolen som varit med om olyckan.

## Konsumentens rättigheter

- Konsumenten har rättigheter enligt gällande lagstiftning, som kan variera från land till land. Denna garanti påverkar inte sådana konsumenträttigheter som omfattas av gällande nationell lagstiftning.
- Denna garanti har utarbetats av Ł.KARWALA som är registrerat i Polen.

Företagets adress är:

Ł.KARWALA

Szarlejka,

ul. Lukaszewicza 172

42-130 Wreczyca Wielka, Polska

[1] Köpta produkter med borttagna eller ändrade etiketter eller identifikationsnummer anses vara icke godkända. På grund av att äktheten hos sådana produkter inte kan fastställas gäller garantin inte dem.

---



## Návod na obsluhu autosedačky Avionaut® AeroFIX RWF 2.0 C™

### Dôležité!

Nečítajte tento návod v náhlivosti. Oboznámte sa s ním pozorne, uschovajte do budúcnosti a majte ho vždy pri ruke. V prípade pochybností, obráťte sa na nás. Cestujte bezpečne a automobilom vždy jazdite rozvážne a obozretne. Dokonca aj vtedy, keď je cieľ jazdy vzdialený len niekoľko ulíc.

Odporúčame, aby ste si pokyny uchovali spolu so sedadlom automobilu počas jeho životnosti.

### Výstraha:

Nemodifikujte autosedačku AeroFIX RWF 2.0 C žiadnym spôsobom, pretože to môže ovplyvniť bezpečnosť dieťaťa pri jej používaní.

### Výstraha:

Nikdy neumiestujte autosedačku AeroFIX RWF 2.0 C na vyvýšenom mieste, napr. na stole alebo stoličke.

### Výstraha:

Nikdy neinštalujte detskú sedačku AeroFIX RWF 2.0 C s aktívnym airbagom smerom dozadu k smeru jazdy na sedadle predného spolujazdca.

### Výstraha:

Detskú bezpečnostnú sedačku AeroFIX RWF 2.0 C je možné do vozidla namontovať iba smerom dozadu v smere jazdy.

### Výstraha:

Ďalšie informácie nájdete v príručke výrobcu vozidla.

- A Čalúnictvo
- B Opierka hlavy
- C Chrániče pásov
- D Použite ramenné pásy sedadla
- E Zámok bezpečnostného pásu
- F Pás na nastavenie dĺžky bezpečnostných pásov

- G** Páka nastavujúca uhol sklonu sedadla
- H** Kryt sedadla
- I** Montáž na základňu
- J** Nastavenie výšky opierky hlavy
- K** Mechanizmy pripevnenia sedadla
- L** Úchytky základne ISOFIX
- M** Tlačidlo na vytiahnutie konektora ISOFIX
- N** Uvoľňovacia páčka detskej sedačky
- O** Nastaviteľná noha
- P** Ovládací panel
- R** Rám proti rotácii
- S** Náravník

## **Bezpečnosť, používanie a cesta**

- Pred nákupom, každú autosedačku na skúšku namontujte v automobile, pre kontrolu, či v danom modeli sa dá namontovať a používať náležitým spôsobom. Prispôbenie modelu autosedačky k typu automobilu je jedným z najdôležitejších kritérií týkajúcich sa bezpečnosti. Pomoc predavača pri prvej montáži tiež zaručuje, že sedačku namontujete správne.
- Pamätajte, že za bezpečnosť dieťaťa počas jazdy automobилом vždy zodpovedajú rodičia.

- Nikdy nenechávajte dieťa v sedačke bez dozoru, ani v automobile ani mimo neho.
- Nikdy v priebehu jazdy automobилом nedržte dieťa na kolenách.
- Najbezpečnejším miestom počas jazdy je pre vaše dieťa je miesto na zadnom sedadle automobilu.
- Pred každou cestou skontrolujte, či bezpečnostné pásy nie sú poškodené alebo skrútené.
- Keď je autosedačka namontovaná, operadlo zadného sedadla automobilu musí byť zablokované a nemôže sa hýbať.
- Pred každou cestou skontrolujte, či autosedačka AeroFIX RWF 2.0 C nie je privretá dvermi alebo či nie je vystavená na prípadné premiestnenie batožiny alebo operadla sedadla.
- Presvedčte sa, či všetka batožina v automobile je stabilne pripevnená.
- Nepoužívajte autosedačku AeroFIX RWF 2.0 C bez čalúnenia, pretože čalúnenie je súčasťou systému, ktorý zabezpečuje bezpečnosť dieťaťa.
- Počas dlhších ciest robte krátke prestávky. Aj vaše dieťa potrebuje pohyb.
- Autosedačku vždy prikryte, keď ponechávate auto zaparkované na silno oslnenom mieste.

Čalúnenie, kovové a plastové časti sa môžu nadmerne zohriať a popáliť dieťa.

- Dieťa vždy zaistite v bezpečnostnej sedačke tak, že ho pripevníte pomocou bezpečnostných pásov, aj keď používate bezpečnostnú sedačku mimo vozidla.
  - Skontrolujte, či sú bezpečnostné pásy správne pripevnené tak, aby bolo dieťa správne umiestnené v sedadle.
  - Neodporúčame kupovanie používaných autosedačiek pre deti – nikdy si nemôžete byť istí ich minulosťou. Ak sa ale rozhodnete pre používanú autosedačku, vyberte takú, ktorej históriu používania poznáte.
  - Nepoužívajte autosedačku AeroFIX RWF 2.0 C dlhšie ako 10 rokov.
  - Vymeňte svoju autosedačku, ak sa zúčastnila autonehody.
  - Nie je dovolené vykonávať akékoľvek modifikácie v autosedačke. Môžu spôsobiť čiastočnú alebo úplnú stratu bezpečnosti výrobku.
  - Autosedačka musí byť vždy v automobile zabezpečená, a to aj vtedy, ak v nej nie je práve prevážené dieťa.
- Výrobca si uvedomuje, že autosedačka môže zanechať stopy po vtlačení v čalúnení sedadla vozidla. Je to nevyhnutné vzhľadom na požiadavku tesného pripevnenia autosedačky. Výrobca nenesie zodpovednosť za eventuálne poškodenie vzniknuté z tejto príčiny.
  - Presvedčte sa, či sú pásy príslušne zapnuté, aby dieťa bolo v autosedačke správne umiestnené.
  - Bezpečnostné pásy, ktoré držia dieťa, sa nemôžu používať bez krytov,
  - Na detskú sedačku AeroFIX RWF 2.0 C je pripevnený nárazník, ktorý by mal byť na určenom mieste umiestnený na bočnej strane,
  - Detskú bezpečnostnú sedačku AeroFIX RWF 2.0 C používajte iba so základňou IQ,
  - Detskú bezpečnostnú sedačku AeroFIX RWF 2.0 C používajte, keď je vaše dieťa medzi 67 cm a 105 cm a váži do 17,5 kg,
  - Skontrolujte funkčnosť detskej sedačky. Ak sa niektorá z diód LED rozsvieti načerveno, opravte inštaláciu sedadla a znova vykonajte test. Urobte to, kým sa nerozsvieti zelená LED dióda,
  - Uistite sa, že medzi postroj a dieťa (1 cm) môžete vložiť maximálne jeden prst. Ak je táto vzdialenosť väčšia, utiahnite remienok,
-

- Skontrolujte, či je opierka hlavy nastavená na správnu výšku.
- Detská autosedačka AeroFIX RWF 2.0 C nie je určená na domáce použitie. Používajte ho iba v aute,
- Odporúčame pravidelne kontrolovať, či nedošlo k poškodeniu prvkov z penového polystyrénu (EPS) a materiálov pohlcujúcich energiu v opierke hlavy (EPP).
- Detskú bezpečnostnú sedačku AeroFIX RWF 2.0 C možno otočiť iba dozadu v smere jazdy.

## Údržba a hygiena

1. Čalúnenie autosedačky AeroFIX RWF 2.0 C sa môže prať v práčke v teplote do 30 °C pri otáčkach do 600.
2. Ostatné elementy autosedačky sa môžu umývať vodou s mydlom mäkkou špongiou.
3. Udržujte svoju autosedačku v čistote. Nepoužívajte zvlhčujúce prípravky ani agresívne čistiace prípravky.
4. Tak do pohyblivých elementov, ako aj do iných častí autosedačky nepoužívajte oleje, agresívne chemické látky ani zvlhčujúce prípravky.

## Životné prostredie

- Plastové časti obalu skladujte mimo dosahu detí, aby ste zabránili riziku udusenía.
- Týmto potvrdzujeme, že výrobok bol vyrobený v súlade s aktuálnymi požiadavkami európskych noriem týkajúcich sa bezpečnosti a kvality, ako aj, že v momente nákupu je výrobok bez výrobných a materiálových chýb.
- Vzhľadom na ochranu životného prostredia po skončení používania autosedačky, zlikvidujte ju náležitým spôsobom, odovzdajte ju v príslušnom podniku, ktorý sa zaoberá zberom odpadov daného typu, v súlade s miestnymi predpismi.

## Otázky

- Ak máte akékoľvek otázky, zatelefonujte vášmu predajcovi alebo autorizovanému distribútorovi. Pripravte nasledujúce informácie:
- vek, výška a hmotnosť vášho dieťaťa,
  - Značka a typ automobilu a umiestnenie sedadla, na ktorom montujete autosedačku AeroFIX RWF 2.0 C v automobile.
-



## Záruka

- AeroFIX RWF 2.0 C potuje 24-mesačnú záruku.
- Týmto potvrdzujeme, že výrobok bol vyrobený v súlade s aktuálnymi požiadavkami európskych AeroFIX RWF 2.0 C ch noriem týkajúcich sa bezpečnosti a kvality, ako aj, že v momente nákupu je výrobok bez výrobných a materiálových chýb.
- Záruka je platná v štáte, v ktorom bol výrobok kúpený, a zabezpečuje ju autorizovaný distribútor.
- Záruka zahŕňa všetky výrobné chyby v rozsahu materiálov a práce, pod podmienkou, že výrobok je používaný v súlade s návodom na obsluhu, v normálnych podmienkach, prvým koncovým používateľom a v období 24 mesiacov od dátumu nákupu. Avionaut preberá zodpovednosť za opravu alebo výmenu chybného výrobku, avšak o výbere spôsobu odstránenia chyby a o spôsobe posúdenia reklamácie rozhoduje ručiteľ.
- Záruka nezahŕňa poškodenia spôsobené každodenným používaním, akým je opotrebovanie tkaniny, a tiež prirodzená strata farby a zhoršenie kvality materiálov, vyplývajúce z normálneho starnutia výrobku.
- Záruka neplatí taktiež v prípade poškodenie výrobku v dôsledku náhodného zničenia,

nedodržania návodu na obsluhu, nevhodného používania, škôd vyplývajúcich z nedbalosti, spôsobených ohňom, kontaktom s tekutinou alebo iných vonkajších príčin.

- V momente zloženia reklamácie, autosedačka AeroFIX RWF 2.0 C musí mať všetky etikety alebo identifikačné číslo, a servis môže vykonávať iba na to oprávnená osoba.

## Chcete zložiť reklamáciu?

- Chcete zložiť reklamáciu? Keď objavíte chybu a chcete zložiť reklamáciu skontaktujte sa s predavačom, u ktorého ste kúpili AeroFIX RWF 2.0 C. Pri skladaní reklamácie predložte dokument potvrdzujúci nákup, ktorý musí byť vykonaný v priebehu 24 mesiacov pred zložením reklamácie.
- Ak bude potrebné zaslanie výrobku do servisu, vráťte výrobok distribútorovi alebo predajcovi. Súčasne je nutné dohodnúť spôsob zásielky a jej náklady, pretože v prípade, ak to nebude dohodnuté, ručiteľ môže odmietnuť uhradenie nákladov zásielky. Poškodenie a/alebo chyby, ktoré naša záruka alebo práva konzumenta nezahŕňajú, a/alebo poškodenie, a/alebo chyby

výrobku, ktoré nezahŕňa naša záruka môžu byť odstránené za dohodnutý poplatok.

- Vymeňte svoju autosedačku na novú, ak sa zúčastnila autonehody. Budete k tomu potrebovať: záznam polície o nehode, snímky nehody s viditeľnou autosedačkou alebo informáciu z polície o takej skutočnosti, dokument potvrdzujúci nákup, potvrdenie poisťovne o nezaradení autosedačky do odškodnenia, záručný list a zaslania k nám autosedačky po nehode.

### **Práva konzumenta**

- Konzument má práva v súlade s príslušným zákonodarstvom, ktoré sa môže líšiť, v závislosti od štátu. Táto záruka neovplyvňuje práva konzumenta podliehajúce príslušnému zákonodarstvu štátu.
- Tato záruka bola pripravená firmou Ł.KARWALA zaregistrovanou v Poľsku.

Adresa firmy je:

Ł.KARWALA  
Szarlejka,  
ul. Lukaszewicza 172  
42-130 Wreczyca Wielka, Polska

[1] Zakúpené výrobky s odstránenými alebo zmenenými etiketami alebo identifikačnými číslami sú považované za neautorizované. V súvislosti s tým, že autenticita takých výrobkov sa nedá určiť, záruka sa na nich nevzťahuje.

---



## Navodilo za uporabo sedeža Avionaut® AeroFIX RWF 2.0 C™

### Pomembno!

Ne preberite tega priročnika v teku. Pozorno se seznanite z njim, ga shranite za v prihodnje in ga imejte vedno pri roki. Če ste v dvomih, stopite vstik z nami. Potujte varno in vsako potovanje z avtomobilom vzemite resno. Tudi ko je destinacija le nekaj ulic stran.

Priporočamo, da se navodila za uporabo v avtomobilskem sedežu hranijo v času njegove življenjske dobe.

### Opozorilo:

Sedeža AeroFIX RWF 2.0 C ne spreminjajte na noben način, saj to lahko vpliva na varnost otroka med njegovo uporabo.

### Opozorilo:

Sedeža AeroFIX RWF 2.0 C nikoli ne postavljajte na višjih mestih, npr. na mizi ali stolu.

### Opozorilo:

Nikoli ne namestite otroškega varnostnega sedeža AeroFIX RWF 2.0 C, obrnjenega nazaj v smeri vožnje na sovoznikovem sedežu z aktivnim zračnim blazinam.

### Opozorilo:

Otroški varnostni sedež AeroFIX RWF 2.0 C je lahko v avtomobilu nameščen samo obrnjeno proti smeri vožnje.

### Výstraha:

Ďalšie informácie nájdete v príručke výrobcu vozidla.

- A Tapetníštvo
- B Naslon za glavo
- C Ščitniki pasov
- D Zategujte ramenske pasove sedeža
- E Zaklep pasu
- F Pas za nastavitvev dolžine pasov

- G** Ročica za nastavitev naklona sedeža
- H** Sedežna lupina
- I** Osnovni nosilec
- J** Nastavitev višine vzglavjev
- K** Mehanizmi za pritrnitev sedeža
- L** ISOFIX zatič za pritrnitev osnove
- M** Gumb za izvlečenje priključka ISOFIX
- N** Ročica za sprostitev varnostnega sedeža za otroke
- O** Nastavljiva noga
- P** Nadzorna plošča
- R** Okvir proti vrtenju
- S** Odbijač

## Varnost, uporaba in potovanje

- Pred nakupom je treba vsak avtosedež preizkusiti v avtomobilu, da se prepričate, ali ga je mogoče pravilno namestiti in uporabiti v danem modelu. Uskladitev modela avtosedeža s tipom avtomobila je eno najpomembnejših varnostnih meril. Pomoč prodajalca pri prvi montaži zagotavlja tudi, da bo namestitev v celoti pravilna.
  - Ne pozabite, da za varnost otroka med vožnjo so vedno odgovorni starši.
  - Otroka nikoli ne pustite brez nadzora v avtu ali zunaj avtomobila.
  - Med vožnjo otroka nikoli ne držite v naročju.
  - Najvarnejši kraj za vašega otroka med potovanjem so avtosedeži na zadnjem sedežu avtomobila.
  - Pred vsako vožnjo preverite, ali varnostni pasovi niso poškodovani oziroma zviti.
  - Ko je avtosedež nameščen, mora biti naslon zadnjega sedeža zaklenjen in se ne sme premikati.
  - Pred vsakim potovanjem preverite, ali sedež AeroFIX RWF 2.0 C ni bil priprt z vrati ali izpostavljen na premikanje prtljage ali naslonjala sedeža.
  - Prepričajte se, da je vsa prtljaga v vozilu varno pritrjena.
  - Sedeža AeroFIX RWF 2.0 C ne uporabljajte brez oblazinjenja, saj je del sistema za varnost otroka.
  - Pri daljših potovanjih si vzemite kratke odmore. Vaš otrok tudi potrebuje gibanje.
  - Kadar avto parkirate na sončnem mestu, avtosedež vedno pokrijte. Oblazinjenje ter kovinski in plastični deli se lahko pregrejejo in lahko zažgejo vašega otroka.
-

- Otroka vedno pritrdite na varnostni sedež tako, da otroka pripnete s pasovi, tudi kadar uporabljate varnostni sedež zunaj avtomobila.
  - Prepričajte se, da so pasovi pravilno pritrjeni, tako da je otrok pravilno nameščen na sedežu.
  - Ne priporočamo nakupa rabljenih avtosedežev za otroke – nikoli ne morete biti prepričani o njihovi zgodovini. Če se odločite za nakup rabljenega sedeža, izberite tistega, katerega zgodovino uporabe poznate.
  - Avtosedeža AeroFIX RWF 2.0 C ne uporabljajte več kot 10 let.
  - Če je bil vpleten v nesrečo, avtosedež zamenjajte.
  - Na noben način ne spreminjajte avtosedeža. To lahko povzroči delno ali popolno izgubo varnosti izdelka.
  - Avtosedež mora biti vedno zavarovan v vozilu, tudi če v njem ni otrok.
  - Proizvajalec upošteva dejstvo, da lahko avtosedež pusti vdolbine v oblazinjenju sedeža vozila. To je neizogibno zaradi zahteve po tesni pritrditvi avtosedeža. Proizvajalec ne odgovarja za kakršno koli škodo, ki bi bila s tem povzročena.
  - Prepričajte se, da so pasovi pravilno pritrjeni, tako da je otrok pravilno nameščen v avtosedežu.
  - Jermenskih pasov, ki držijo otroka, ni mogoče uporabljati brez prevleke,
  - Na otroški varnostni sedež AeroFIX RWF 2.0 C je pritrjen odbijač, ki ga je treba namestiti ob strani na za to predvideno mesto,
  - Otroški varnostni sedež AeroFIX RWF 2.0 C uporabljajte samo z osnovo IQ,
  - Če je vaš otrok visok med 67 cm in 105 cm in tehta do 17,5 kg, uporabite otroški varnostni sedež AeroFIX RWF 2.0 C,
  - Preverite pravilno namestitev otroškega varnostnega sedeža. Če ena od LED zasveti rdeče, popravite namestitev sedeža in ponovite test. To storite, dokler se ne prižge zelena LED,
  - Pazite, da lahko med jermen in otrokom (1 cm) namestite največ en prst. Če je ta razdalja večja, privijte pas,
  - Preverite, ali je vzglavnik nastavljen na pravilno višino,
  - Otroški varnostni sedež AeroFIX RWF 2.0 C ni namenjen za domačo uporabo. Uporabljajte ga samo v avtomobilu,
  - Priporočamo, da redno preverjate, da elementi iz ekspaniranega polistirena (EPS) in materialov,
-

ki absorbirajo energijo v vzglavju (EPP), niso poškodovani.

- Otroški varnostni sedež AeroFIX RWF 2.0 C je mogoče obrniti samo nazaj v smer vožnje.
- Otroški varnostni sedež AeroFIX RWF 2.0 C, obrnjen nazaj v smeri vožnje, je treba nastaviti v največji nagib.

### Vzdrževanje in higiena

1. Oblazinjenje sedeža AeroFIX RWF 2.0 C se lahko strojno pere do 30 °C s centrifugo do 600 vrtljajev.
2. Preostale dele sedeža lahko perete z vodo z milom in mehko gobo.
3. Vzdržujte čistočo svojega avtosedeža. Ne uporabljajte vlažilnih sredstev ali agresivnih čistilnih sredstev.
4. Za gibljive dele ali druge dele sedeža ne uporabljajte maziv, kemikalij ali vlažilcev.

### Okolje

- Plastični deli embalaže je treba hraniti izven dosega otrok, da bi se izognili nevarnosti zadušitve.

- Baterije, ki napajajo informacijsko ploščo, nameščeno na dnu avtosedeža, je treba ustrezno odlagati.
- Zaradi varovanja okolja, prosimo, da sedež po uporabi odstranite v ustreznem obratu za ravnanje z odpadki v skladu z veljavnimi lokalnimi predpisi.

### Vprašanja

Če imate kakršna koli vprašanja, pokličite svojega prodajalca ali pooblaščenega distributerja. Pripravite naslednje podatke:

- starost, višino in težo vašega otroka,
- znamka in tip vozila ter položaj sedeža, na katerega namestite sedež AeroFIX RWF 2.0 C v vozilu.

### Garancija

- Za AeroFIX RWF 2.0 C velja 24-mesečna garancija.
  - Zagotavljamo vam, da je izdelek izdelan v skladu z veljavnimi zahtevami evropskih standardov varnosti in kakovosti ter, da je v času nakupa izdelek brez proizvodnih in materialnih napak.
  - Garancija velja v državi nakupa in jo izvaja pooblaščen distributer.
-

- Garancija zajema vse proizvodne napake v obsegu materialov in dela, pod pogojem, da se izdelek uporablja v skladu z navodili za uporabo, pod običajnimi pogoji, s strani prvega končnega uporabnika in v 24 mesecih od datuma nakupa. Avionaut prevzame odgovornost za popravilo ali zamenjavo izdelka za napako, vendar garant odloči o izbiri, kako odstraniti napako in obdelati prijavo.
- Garancija ne krije škode, ki jo povzroči vsakodnevna uporaba, kot je obraba tkanine, kot tudi naravna izguba barve in poslabšanje materiala, ki je posledica normalnega staranja izdelka.
- Garancija ne velja tudi v primeru poškodbe izdelka zaradi nenamerne škode, neupoštevanja navodil za uporabo, nepravilne uporabe, poškodb zaradi malomarnosti, ki jih je povzročil ogenj, stik s tekočino ali drugi zunanji vzroki.
- Ob vložitvi pritožbe mora imeti sedež AeroFIX RWF 2.0 C vse oznake ali identifikacijsko številko in ga lahko servisira samo pooblaščen oseba.

### **Ali želite prijaviti reklamacijo?**

- Ali želite prijaviti reklamacijo? Ko opazite napako in želite prijaviti reklamacijo, se obrnite na

prodajalca, od katerega ste kupili AeroFIX RWF 2.0 C. Ob prijavi reklamacije morate predložiti dokazilo

o nakupu, ki ni starejše od 24 mesecev.

- Če je treba izdelek poslati v servisni center, ga vrnite distributerju ali prodajalcu. Hkrati se je treba dogovoriti o načinu pošiljanja in njegovih stroških, saj lahko v odsotnosti takega dogovora garant zavrne kritje stroškov pošiljanja. Poškodbe in / ali napake, ki jih ne pokriva naša garancija ali pravice potrošnika in / ali škoda in / ali pomanjkljivosti izdelka, ki jih naša garancija ne pokriva, se lahko odstranijo po dogovorjeni ceni.
  - Če je bil avtosedež udeležen v nesreči, ga lahko zamenjate z novim. Za to potrebujete: uradni zaznamek policije o nesreči, fotografijo iz nesreče z vidnim avtosedežem ali informacije policije o tem dejstvu, dokazilo o nakupu, potrjeno zavarovalnice, ki ne vključuje avtomobilskega sedeža v nadomestilo, garancijsko kartico, pa udeležen v nesreči avtosedež, ki nam ga pošljete.
-

## Pravice potrošnikov

- Potrošnik ima pravice v skladu z ustrezno zakonodajo, ki se lahko razlikuje od države do države. Ta garancija ne vpliva na pravice potrošnikov v skladu z ustrezno nacionalno zakonodajo.
- To garancijo je pripravilo podjetje Ł.KARWALA, registrirano na Poljskem.

Naslov podjetja je:

Ł.KARWALA

Szarlejka,

ul. Łukaszewicza 172

42-130 Wręczyca Wielka, Polska

[1] Kupljeni izdelki z izbrisanimi ali spremenjenimi oznakami ali identifikacijskimi številkami se štejejo za nepooblašcene. Ker avtentičnosti takšnih izdelkov ni mogoče določiti, jih garancija ne pokriva.

---





## Avionaut® AeroFIX RWF 2.0 C™ koltuğun kullanım kılavuzu

### Önemli!

Bu kılavuzu acelece değil, dikkatlice okuyun ve ileride kullanmak için el altında tutarak saklayın. Herhangi bir sorunuz varsa, lütfen bizimle iletişime geçin. Güvenli yola çıkın ve hedef sadece birkaç sokak ötede olsa bile yolculuğu ciddiye alın.

Kullanım ömrü boyunca talimatların araba koltuğuyla birlikte saklanması öneririz.

### Uyarı!

AeroFIX RWF 2.0 C koltuğunu hiçbir şekilde değiştirmeyin, çünkü kullanım sırasında çocuğun güvenliğini etkileyebilir.

### Uyarı!

Hiçbir zaman AeroFIX RWF 2.0 C koltuğunu platforma, örneğin bir masaya veya sandalyeye oturtmayın.

### Uyarı!

AeroFIX RWF 2.0 C çocuk güvenlik koltuğunu asla ön yolcu koltuğundaki sürüş yönüne arkaya bakacak şekilde aktif bir hava yastığı takmayın.

### Uyarı!

AeroFIX RWF 2.0 C çocuk koltuğu, araca yalnızca sürüş yönüne dönük olarak monte edilebilir.

### Uyarı!

Daha fazla bilgi için lütfen araç üreticisinin el kitabına bakın.

- A Döşeme
- B Kafalık
- C Kemer koruyucuları
- D Koltuğun omuz kemerleri kablo demeti
- E Kablo demeti kilidi
- F Kablo demeti kayışlarının uzunluğunu ayarlamak için kayış
- G Koltuk eğim açısının ayarlanması kolu

- H Koltuk kabuđu
- I Taban montajı
- J Koltuk bařlıđı ykseklik ayarđ
- K Koltuđu takma mekanizmaları
- L ISOFIX taban bađlantı mandalı
- M ISOFIX konnektrn ıkarmak iin dđme
- N ocuk koltuđu serbest bırakma kolu
- O Ayarlanabilir ayak
- P Kontrol Paneli
- R Dnř nleyici eree
- S Tampon

### **Gvenlik, kullanım ve yolculuk**

- Oto koltuđu satın alınmadan nce, araba modelimize uygun bir řekilde takılıp takılamayacađı ve arata kullanıp kullanılamayacađını kontrol etmek iin denenmelidir. Koltuk tipi araba modeline uygun olması en nemli gvenlik kriterlerinden biridir. İlk montaj sırasındaki Satıcının desteđi, kurulumun tamamen dođru olmasını sađlar.
- Ebeveynlerin srř sırasında ocuđun gvenliđinden daima sorumlu olduklarını unutmayın.

- Arabada veya araba dıřında ocuđunuzu asla gzetimsiz bırakmayın.
- Araba kullanırken ocuđunuzu asla kuađınıza almayın.
- Yolculuk sırasında ocuđunuz iin en gvenli yer arkadaki koltuklardır.
- Her sefer yola ıkmadan nce emniyet kemerlerinin hasar grp grmediđini veya bklp bklmediđini kontrol ediniz.
- Koltuk monte edildiđinde, arka koltuk arkalıđı kilitlemeli ve hareket etmemelidir.
- Her sefer yola ıkmadan nce AeroFIX RWF 2.0 C koltuđun kapı tarafından sıkıřmadıđından veya bagajın veya koltuk arkalıđının hareket etmesine maruz kalmadıđından emin olun.
- Arataki tm bagajların gvenli bir řekilde sabitlendiđinden emin olun.
- Koltuk dřemesi; ocuk gvenliđinden sorumlu sistemin bir parası olduđu iin AeroFIX RWF 2.0 C koltuđunu dřeme olmadan kullanmayın.
- Uzun yolculuklarda arada kısa molalar verin. ocuđunuzun da harekete ihtiyacı var.

- Arabayı güneşli bir yere park ederken daima koltuğu örtün. Döşeme, metal ve plastik parçalar fazladan ısınabilir ve çocuğunuzun yanmasına neden olabilir.
  - Çocuğu her zaman emniyet koltuğuna, emniyet kemeri arabanın dışında kullanırken de emniyet kemeriyle bağlayarak daima emniyet koltuğuna sabitleyin.
  - Emniyet kemeri kayışlarının, çocuğun koltuğa doğru şekilde oturması için doğru şekilde sabitlendiğinden emin olun.
  - Çocuklar için ikinci el oto koltuğu satın almanızı tavsiye etmiyoruz – geçmişinden asla emin olamazsınız. Ancak, önceden kullanılmış bir oto koltuğu almaya karar vererseniz, kullanım geçmişini bildiğiniz koltuğu seçin.
  - AeroFIX RWF 2.0 C koltuğu 10 yıldan fazla kullanmayın.
  - Koltuğunuz kaza geçirmişse onu değiştirin.
  - Koltukta herhangi bir değişiklik yapmayın. Kısmi veya tamamen olarak ürün güvenliği kaybına neden olabilir.
  - Koltuk, çocuk taşınmasa bile, her zaman arabada sabitlenmelidir.
  - Üretici, koltuğun araç koltuğunun döşemesinde ezik yaratabileceğini dikkate almaktadır. Koltuğu sıkı bir şekilde sabitleme zorunluluğu nedeniyle bu kaçınılmazdır. Üretici; buna bağlı olarak meydana gelen herhangi bir zarardan sorumlu değildir.
  - Çocuğun koltuğa uygun bir şekilde yerleştirilmesi için emniyet kemerlerinin doğru şekilde bağlandığından emin olun.
  - Çocuğu tutan emniyet kemeri kemerleri kapaksız kullanılamaz,
  - AeroFIX RWF 2.0 C çocuk güvenlik koltuğuna, belirlenen yere yan tarafa yerleştirilmesi gereken bir tampon takılmış,
  - AeroFIX RWF 2.0 C çocuk güvenlik koltuğunu sadece IQ tabanı ile kullanın,
  - Çocuğunuz 67 cm ila 105 cm boyunda ve 17,5 kg ağırlığında AeroFIX RWF 2.0 C çocuk koltuğunu kullanın,
  - Çocuk güvenlik koltuğunun doğru şekilde monte edildiğini test edin. LED'lerden biri kırmızı yanıyorsa, koltuk kurulumunu düzeltin ve testi tekrarlayın. Bunu yeşil LED yanana kadar yapın,
-

- Emniyet kemeri ile çocuk (1 cm) arasına en fazla bir parmak yerleştirebileceğinizden emin olun. Bu mesafe daha büyükse, kablo demetini sıkın,
- Koltuk başlığının doğru yüksekliğe ayarlanıp ayarlanmadığını kontrol edin,
- AeroFIX RWF 2.0 C çocuk koltuğu evde kullanılmak üzere tasarlanmamıştır. Sadece bir arabada kullanın,
- Koltuk başlığındaki (EPP) genleşmiş polistiren (EPS) ve enerji emici malzemelerden yapılmış elemanların hasar görmediğini düzenli olarak kontrol etmenizi öneririz.
- AeroFIX RWF 2.0 C çocuk koltuğu sadece sürüş yönüne geri döndürülebilir.

## Bakım ve hijyen

1. AeroFIX RWF 2.0 C koltuğunun döşemesi, 600 devire, 30° C'ye kadar çamaşır makinesinde yıkanabilir.
2. Koltuğun diğer parçaları sabun ve yumuşak süngerle yıkanabilir.
3. Oto koltuğunuzu temiz tutun. Nemlendirici veya aşındırıcı temizlik maddeleri kullanmayın.

4. Hareketli parçalar veya koltuğun diğer parçaları için yağlayıcılar, sert kimyasallar veya nemlendiriciler kullanmayın.

## Çevre

- Boğulma riskini önlemek için, plastik parçaları çocuklardan uzak tutun.
- Oto koltuğunun bazasına yerleştirilen bilgi panelini besleyen piller uygun şekilde bertaraf edilmelidir.
- Çevrenin korunması nedeniyle, koltuk kullanımı sona erdikten sonra, lütfen geçerli yerel düzenlemelere uygun olarak ilgili atık yönetim tesisinde bertaraf edin.

## Sorular

Herhangi bir sorunuz varsa satıcınızı veya yetkili distribütörünüzü arayın. Aşağıdaki bilgileri hazırlayın:

- Çocuğunuzun yaşı, boyu ve kilosu,
- Arabanın markası, tipi ve AeroFIX RWF 2.0 C koltuğu üzerine taktiğiniz koltuğun konumu.

## Garanti

- AeroFIX RWF 2.0 C koltuđu 24 ay garanti kapsamındadır.
- Ürünün, Avrupa güvenlik ve kalite standartlarının mevcut gerekliliklerine uygun olarak üretildiđini ve ürünün satın alma sırasında imalat ve malzeme kusurlarından arınmış olduğunu beyan ederiz.
- Garanti, satın alındığı ülkede geçerlidir ve yetkili bir distribütör tarafından gerçekleştirilir.
- Garanti; ürünün satın alma tarihinden itibaren 24 ay içinde normal şartlar altında birinci son kullanıcı tarafından kullanılması ve kullanım talimatlarına uygun bir şekilde kullanılması koşuluyla, malzeme ve işçilikteki tüm üretim hatalarını kapsar. Avionaut, arızalı ürünün onarımı veya değiştirilmesi için sorumluluk üstlenir, ancak garantör kusurun nasıl giderileceđi ve bildirim nasıl işleneceđi konusunda karar verir.
- Garanti; kumaş aşınması, doğal renk kaybı ve ürünün normal yıpranmasından kaynaklanan malzeme kalitesinin bozulması gibi günlük kullanımdan kaynaklanan hasarları kapsamaz.

- Ayrıca, kazaen oluşan hasar, kullanım talimatlarına uyulmaması, yanlış kullanım, ihmal nedeniyle meydana gelen hasar, yangın, sıvı ile temas veya diğer harici nedenlerden dolayı doğan hasar söz konusu olduğunda garanti geçerli değildir.
- Şikayette bulunulduğunda, AeroFIX RWF 2.0 C koltuđu tüm etiketlere veya kimlik numarasına sahip olmalıdır ve yalnızca yetkili bir kişi tarafından servis verilebilir.

## Şikayetinizi mi bildirmek istiyorsunuz?

- Şikayetinizi mi bildirmek istiyorsunuz? Bir kusuru fark edip şikayeti bildirmek istediğinizde, lütfen AeroFIX RWF 2.0 C'ü satın aldığınız satıcıyla irtibata geçin. Şikayeti bildirirken, servis talebinden önceki 24 ay içinde yapılması gereken bir satın alma kanıtını ibraz etmeniz gerekir.
- Ürünün servis noktasına gönderilmesi gerekirse, ürünü distribütöre veya satıcıya iade edin. Ayrıca, böyle bir durumda kargo yöntemi seçme ve masrafı karşılama konusunda anlaşılmalı, aksi takdirde garanti veren nakliye masraflarını karşılamayı reddedebilir. Garantimizin ve/veya tüketici haklarının kapsamadığı hasarlar ve/

veya kusurlar ve/veya garantimizin kapsamına girmeyen ürün hasarları ve/veya kusurları anlaşılan ücret karşılığında giderilebilir.

- Oto koltuğu bir kazaya karışmışsa yenisiyle değiştirin. Bunun için şunlara ihtiyacınız olacak: kazayla ilgili polis raporu, kaza sonrasında çekilen oto koltuğunun görüldüğü fotoğraf veya bununla ilgili polis bildirim, satın alma kanıtı, araç koltuğunun tazminat kapsamına girmediği sigorta şirketinin onayı, garanti kartı ve kaza sonrası koltuğu bize göndermeniz gerekecektir.

## **Tüketici hakları**

- Tüketici, ülkeden ülkeye farklılık gösterebilen, ilgili mevzuata uygun haklara sahiptir. İşbu garanti, ilgili ulusal mevzuata tabi tüketici haklarını etkilemez.
- İşbu garanti Polonya'da tescilli olan Ł.KARWALA şirketi tarafından hazırlanmıştır.

Şirket adresi:

Ł.KARWALA

Szarlejka,

ul. Lukaszewicza 172

42-130 Wreczyca Wielka, Polska

---

(1) Kaldırılan veya değiştirilen etiketleri veya kimlik numaraları olan satın alınan ürünler üretici tarafından kabul edilemez. Bu tür ürünlerin orijinalliğinin tespit edilememesi nedeniyle, garanti kapsamında değildir.



## Інструкція з експлуатації автокрісла Avionaut® AeroFIX RWF 2.0 C™

### Увага!

Не слід читати дану інструкцію поспіхом. Потрібно уважно з нею ознайомитися, зберегти на майбутнє та завжди тримати під рукою. У разі виникнення сумнівів зв'яжіться з нами. Подорожуйте безпечно і серйозно трактуйте кожну поїздку. Навіть, якщо потрібно проїхати машиною лише кілька кварталів.

Ми рекомендуємо дотримуватися інструкцій з автомобільним сидінням протягом його життєвого періоду.



### Попередження:

Категорично заборонено модифікувати автокрісла AeroFIX RWF 2.0 C, оскільки це може вплинути на безпеку дитини під час використання автокрісла.



### Попередження:

Категорично заборонено встановлювати автокрісло AeroFIX RWF 2.0 C на підвищенні, наприклад, на столі або стільці.



### Попередження:

Ніколи не встановлюйте дитяче захисне сидіння AeroFIX RWF 2.0 C, спрямоване назад до напрямку руху на сидінні переднього пасажира з активною подушкою безпеки.



### Попередження:

Дитяче захисне сидіння AeroFIX RWF 2.0 C можна встановити в автомобілі лише поверненням назад до напрямку руху.



### Попередження:

Для отримання додаткової інформації, будь ласка, зверніться до посібника виробника автомобіля.

- A Оббивка
- B Підголівник
- C Пояс протектори
- D Використовуйте плечові ремені сидіння
- E Замок ременя джгута
- F Ремінь для регулювання довжини ременів джгута
- G Важіль, що регулює кут нахилу сидіння
- H Оболонка сидіння
- I Базове кріплення
- J Регулювання висоти підголівника
- K Механізми кріплення сидіння
- L ISOFIX базова кріплення
- M Кнопка, щоб витягнути роз'єм ISOFIX
- N Важіль вивільнення сидіння для дітей
- O Регульована нога
- P Панель управління
- R Рама проти обертання
- S бампер

### **Безпека, використання та поїздка**

- Перед придбанням кожне автокрісло необхідно спробувати встановити в машині, щоб перевірити, чи воно пасує і може правильно використовуватися в даній моделі автомобіля.

Підбір моделі автокрісла для конкретного типу автомобіля є одним з найважливіших критеріїв безпеки. Допомога продавця під час першого встановлення автокрісла також гарантує, що установка буде повністю правильною.

- Необхідно пам'ятати, що батьки завжди відповідають за безпеку дитини під час поїздки автомобілем.
- Категорично заборонено залишати дитину без нагляду в автомобілі та поза ним.
- Категорично заборонено тримати дитину на колінах під час руху.
- Найбезпечнішим місцем для дитини під час поїздки є заднє сидіння автомобіля.
- Перед кожною поїздкою потрібно переконатися, що ремені безпеки не пошкоджені і не перекручені.
- Коли автокрісло встановлене, спинка заднього сидіння повинна бути зафіксована і не повинна рухатись.
- Перед кожною поїздкою потрібно переконатися, що автокрісло AeroFIX RWF 2.0 C не защемлене дверима, і йому не загрожує переміщення багажу або спинки сидіння.



- Перевірити, що весь багаж у автомобілі надійно закріплений.
  - Не використовувати автокрісла AeroFIX RWF 2.0 C без оббивки, оскільки вона є частиною системи, що запевняє безпеку дитини.
  - Під час тривалих поїздок потрібно робити перерви. Ваша дитина теж потребує руху.
  - Завжди слід накривати автокрісло, якщо автомобіль залишається на автостоянці під сонячними проміннями. Оббивка, металеві та пластикові деталі можуть сильно нагрітися і обпекти дитину.
  - Завжди закріплюйте дитину на захисному сидінні, прикріплюючи дитину ременями, також коли використовуєте захисне сидіння поза автомобілем.
  - Переконайтесь, що ремені ременів належним чином закріплені, щоб дитина була правильно розміщена на сидінні.
  - Ми не рекомендуємо купувати вживані дитячі автокрісла, – ніколи не можна бути впевненим в їхній історії. Однак, якщо ви все ж вирішили придбати вживане автокрісло, вибирайте таке, чю історію використання ви знаєте.
  - Не використовуйте автокрісло AeroFIX RWF 2.0 Сбільше 10 років.
  - Якщо автокрісло побувало в автомобільній аварії, його необхідно замінити.
  - Заборонено здійснювати будь-які модифікації автокрісла. Вони можуть призвести до часткової або повної втрати безпеки виробу.
  - Автокрісло в автомобілі завжди повинно бути закріплене, навіть якщо ви не подорожуєте з дитиною.
  - Виробник враховує той факт, що автокрісло може залишити вм'ятини в оббивці сидіння автомобіля. Це неминуче з огляду на необхідність щільного прилягання автокрісла до сидіння. Виробник не несе відповідальності за будь-які спричинені цим пошкодження.
  - Необхідно переконатися, що ремені надійно застебнуті і забезпечують правильне положення дитини в автокріслі.
  - Ремені, що тримають дитину, не можна використовувати без чохла,
  - До захисного сидіння для дітей AeroFIX RWF 2.0 C прикріплений бампер, який слід розмістити збоку в призначеному місці,
-

- Користуйтеся дитячим захисним сидінням AegoFIX RWF 2.0 C тільки на базі IQ,
- Використовуйте дитяче захисне сидіння AegoFIX RWF 2.0 C, коли ваша дитина зростає від 67 см до 105 см і важить до 17,5 кг,
- Перевірте правильність встановлення дитячого захисного сидіння. Якщо один із світлодіодів загорився червоним, виправте встановлення сидіння та повторіть тест. Робіть це, поки не загориться зелений світлодіод,
- Переконайтесь, що ви можете розмістити максимум один палець між джгутом та дитиною (1 см). Якщо ця відстань більша, затягніть джгут,
- Перевірте, чи підголовник встановлений на правильну висоту,
- Дитяче захисне сидіння AegoFIX RWF 2.0 C не призначене для домашнього використання. Використовуйте його лише в автомобілі,
- Ми рекомендуємо регулярно перевіряти, чи не були пошкоджені елементи, виготовлені з пінополістиролу (EPS) та енергопоглинаючих матеріалів у підголовника (EPP).
- Захисне дитяче сидіння AegoFIX RWF 2.0 C можна повертати лише назад в напрямку їзди.

### **Технічне обслуговування та гігієна**

1. Оббивку автокрісла AegoFIX RWF 2.0 C можна прати у пральній машині при температурі до 30°C та віджимати зі швидкістю до 600 обертів.
2. Інші елементи автокрісла можна мити водою з милом, використовуючи м'яку губку.
3. Автокрісло потрібно утримувати у чистоті. Не використовувати зволожуючих засобів та агресивних засобів для чищення.
4. Для рухомих елементів та інших деталей автокрісла також заборонено використовувати мастильні матеріали, агресивні хімікати і зволожуючі засоби.

### **Захист довкілля**

- Пластикові елементи упаковки потрібно тримати в недоступному для дитини місці, щоб уникнути ризику задушення.
  - Батареї живлення інформаційної панелі, встановлені в базі автокрісла, повинні відповідно утилізуватись.
  - З метою захисту навколишнього середовища після завершення використання автокрісла його необхідно здати на утилізацію у
-

відповідний пункт прийому відходів згідно з чинними місцевими нормами.

## Запитання

Якщо у вас виникли питання, будь ласка, зверніться до свого продавця або авторизованого дистриб'ютора. Підготуйте наступні дані:

- вік, ріст і вага вашої дитини,
- марка та тип автомобіля, а також положення сидіння, на якому встановлюється автокрісло AeroFIX RWF 2.0 C в автомобілі.

## Гарантія

- На автокрісло AeroFIX RWF 2.0 C надається 24-місячна гарантія.
- Ми гарантуємо, що продукт виготовлений відповідно до актуальних вимог європейських стандартів безпеки та якості, а також відсутність на момент придбання виробу виробничих і матеріальних дефектів.
- Гарантія діє в країні придбання та виконується авторизованим дистриб'ютором.
- Гарантія охоплює всі виробничі дефекти в матеріалах та виконанні, за умови, що виріб

використовується згідно з інструкцією з експлуатації, у нормальних умовах, першим кінцевим користувачем, протягом 24 місяців з дати придбання. Avionaut бере на себе відповідальність за ремонт або заміну дефектного виробу, однак, рішення щодо способу усунення дефекту та розгляд заявки приймає гарант.

- Гарантія не поширюється на пошкодження, спричинені щоденною експлуатацією, наприклад, знос тканини, природна втрата кольору та погіршення якості матеріалів в результаті нормального старіння виробу.
  - Гарантія також не поширюється на дефекти, спричинені випадковим пошкодженням, недотриманням інструкції з експлуатації, неправильним використанням, пошкодженнями внаслідок недбалості, дії вогню, контакту з рідиною або внаслідок інших зовнішніх причин.
  - При поданні рекламачії автокрісло AeroFIX RWF 2.0 C повинно мати всі етикетки або ідентифікаційний номер, технічне обслуговування автокрісла повинен виконувати лише уповноважений працівник.
-

## Хочете подати рекламацию?

- Хочете подати рекламацию? При виявленні дефекту і намірі подати рекламацию, потрібно звернутися до продавця, у якого було придбано автокрісло AeroFIX RWF 2.0 C. При поданні рекламации необхідно надати документ, що підтверджує покупку, яка була здійснена протягом 24 місяців до дати подачі заявки.
- Якщо виріб необхідно відправити до сервісного центру, його слід передати дистриб'ютору або продавцю. Також потрібно узгодити спосіб доставки та її вартість, оскільки за відсутності такого узгодження гарант може відмовитися від покриття витрат на доставку. Пошкодження та/або дефекти, на які не поширюється наша гарантія або права споживачів, та/або пошкодження, та/або дефекти продукту, не охоплені нашою гарантією, можуть бути усунені за оплати.
- Ви можете замінити автокрісло на нове, якщо воно побувало в автомобільній аварії. Для цього вам будуть потрібні: довідка з поліції про аварію, фото з місця аварії з автокріслом або інформація від поліції про такий факт, документ, що підтверджує

покупку, підтвердження страховика про те, що автокрісло не охоплюється компенсаційною виплатою, гарантійний талон. Аварійне автокрісло потрібно надіслати нам.

## Права споживачів

- Споживач має права, визначені відповідним законодавством, яке може відрізнятись в різних країнах. Дана гарантія не впливає на права споживачів, встановлені відповідним національним законодавством.
- Ця гарантія надана компанією Ł.KARWALA, зареєстрованою в Польщі.

Адреса компанії:

Ł.KARWALA  
Szarlejka,  
ul. Łukaszewicza 172  
42-130 Wręczyca Wielka, Polska

(1) Придбані продукти з видаленими або зміненими етикетками чи ідентифікаційними номерами вважаються неавторизованими. Оскільки автентичність таких виробів не може бути визначена, гарантія на них не поширюється.

---



# GUARANTEE CARD

NO	START DATE OF	RANGE OF REPAIR	DATE OF COMPLETION	SIGN

-----  
SELLING DATE

-----  
SHOP STAMP



**ADRESS:**

**Ł.KARWALA**

**Szarlejka, ul. Łukaszewicza 172**

**42-130 Wręczyca Wielka**

**POLAND**

**Telefon: +48 34 317 66 10**

**Fax: +48 34 317 66 95**

**E-mail: [avionaut@avionaut.com](mailto:avionaut@avionaut.com)**

**[www.avionaut.com](http://www.avionaut.com)**