

AeroFIX

61 cm - 105 cm / max. 18,5 kg

- Инструкција за употреба & Гаранција
- Návod k obsluze & Záruka
- Bedienungsanleitung & Garantie
- Betjeningsvejledning & Garanti
- Οδηγίες χρήσης & Εγγύηση
- User's manual & Warranty
- Instrucciones de uso y Garantía
- Kasutusjuhend ja garantiitingimused
- Käyttöohjeet ja takuu
- Manuel d'utilisation & Garantie
- יחרא & הכרדה תרבוה
- Upute za uporabu i jamstvo
- Használati útmutató és Garancia

- Istruzioni d'uso e Garanzia
- Naudojimo instrukcija ir garantija
- Lietošanas pamācība & garantija
- Bruksanvisning og garanti
- Instrukcja obsługi & Gwarancja
- Manual de instruções & Garantia
- Instrucțiuni de utilizare & Garanție
- Руководство по эксплуатации & Гарантия
- Bruksanvisning och garanti
- Návod na obsluhu & Záruka
- Navodila za uporabo in Garancija
- Kullanım Kılavuzu ve Garanti
- Інструкція з експлуатації та гарантія

index



8



17



20

BG	5	EST	210	LT	412	SE	616
CZ	35	FI	238	LV	441	SK	645
DE	64	FR	266	NO	470	SL	673
DK	94	HEB	296	PL	498	TUR	701
ELL	122	HR	324	PT	527	UA	730
EN	152	HU	353	RO	556		
ES	180	IT	382	RU	586		



Инструкция за обслужване на фотелика Avionaut® AeroFIX

важно!

Не четете това ръководство, докато работите.

Прочетете го внимателно, запазете го за употреба и винаги го дръжте под ръка. В случай на дублие, моля свържете се с нас. Пътувайте безопасно и приемайте сериозно всяко пътуване с ветомобил. Дори когато дестинацията е само на няколко пресечки.

Инструкциите са правилни за вземане и съхраняване заедно със седалката за срока на годност на седалката



Предупреждения:

Не модифицирайте по никакъв начин столчето за кола AeroFIX, тъй като това може да засегне безопасността на детето по време на използването му.



Предупреждения:

Никога не поставяйте столчето за кола AeroFIX върху пиедестал, като например маса или стол.



Предупреждения:

Никога не монтирайте столчето за кола AeroFIX с лице към противоположна посока на движение на предната пътническа седалка с активна въздушна възглавница.



Предупреждения:

Ако превозното средство има въздушна възглавница, преместете седалката с обърнатата напред седалка възможно най-назад.



Предупреждения:

Можете да обърнете детето с лице напред, когато достигне 76 см височина.



Предупреждения:

Столчето за кола AeroFIX може да се монтира в автомобила и в двете посоки.



Инструкция за обслужване на фотелика Avionaut® AeroFIX



Предупреждения:

Повече информация можете да намерите в инструкциите на производителя на автомобила. Винаги четете и следвайте инструкциите на производителя за вашето столче за кола, за да осигурите правилен монтаж и използване.

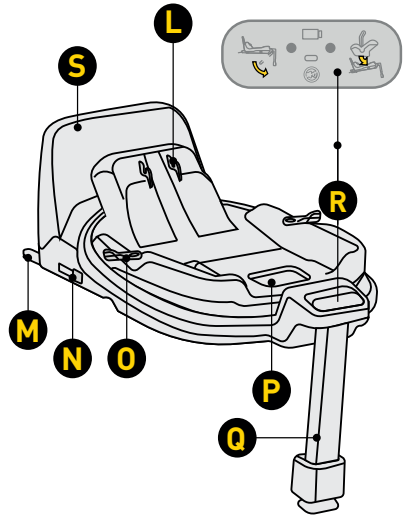
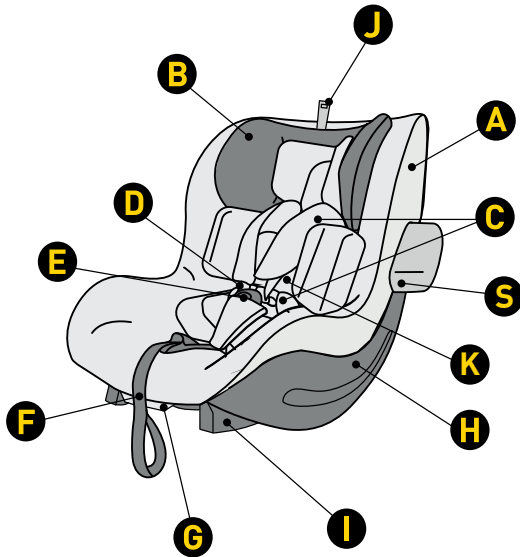

- A Калъф за седалка
- B Облегалка за глава
- C Протектори за предпазни колани
- D Презрамки на колана
- E Закопчалка за колан
- F Колан за регулиране на дължината на презрамката
- G Лост за регулиране на ъгъла на наклона на седалката
- H Shell
- I Приставка за основа
- J Регулиране на височината на облегалката за глава
- K Поставете Aerofix

- L Механизъм за закрепване на седалка към механизъм за закрепване
- M ISOFIX закрепване за основа
- N Бутон за освобождаване на ISOFIX конектора O
- O Бутон за завъртане
- P Освободете лоста, за да отключите седалката
- Q Регулируема поставка за крака
- R Контролен панел
- S Рамка против въртене

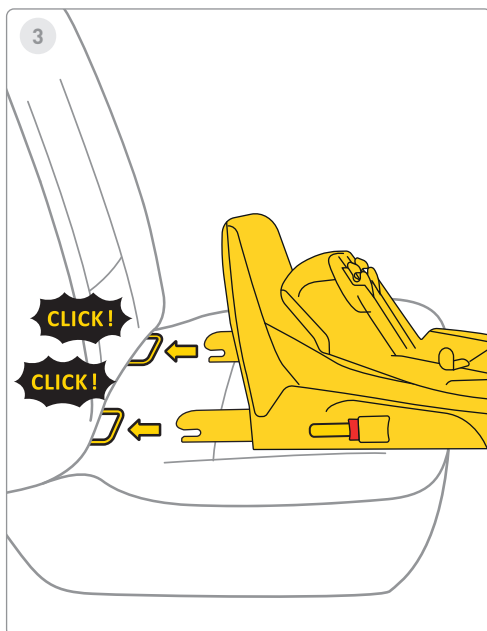
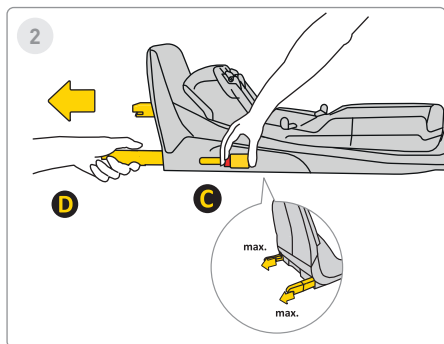
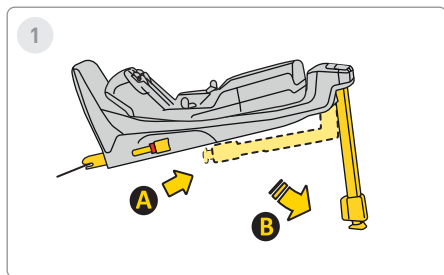

1 стъпка

Изпънете стабилизиращия крак от позиция **A** в позиция **B**

2 стъпка

Натиснете бутона за освобождаване на Isofix **C** и го издърпайте до максималната му позиция

D

3 стъпка

Подравнете основата с Isofix котвите в седалката на автомобила и натиснете Isofix рамената, докато чуete "щракване". Индикаторът Isofix се променя от червено на зелено, което показва правилно закрепване на Isofix.

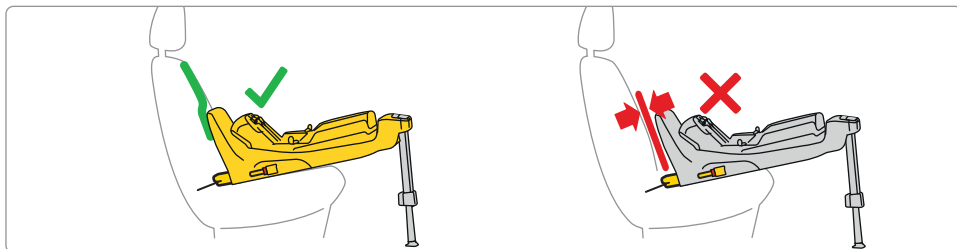
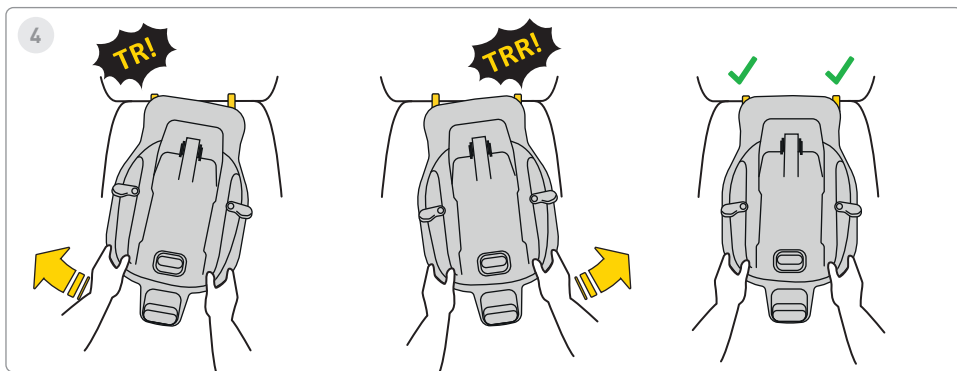

4 стъпка

Натиснете основата към облегалката на седалката на автомобила.

Не забравяйте, че основата трябва да бъде притисната възможно най-близо до облегалката.

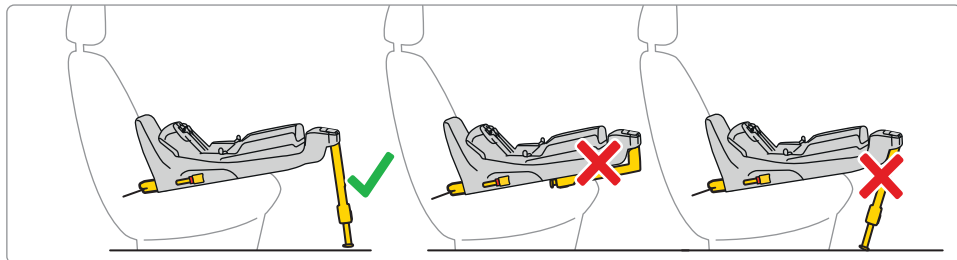
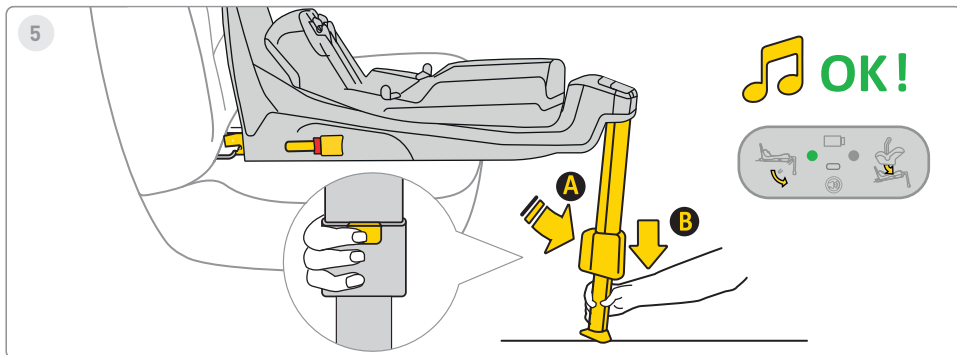

5 стъпка

Натиснете бутона за удължаване на стъпалото и изпънете крака **A** докато стъпалото стъпи стабилно на пода на автомобила. При правилна инсталация, светлината на крачето на дисплея ще се промени от червено на зелено.



6

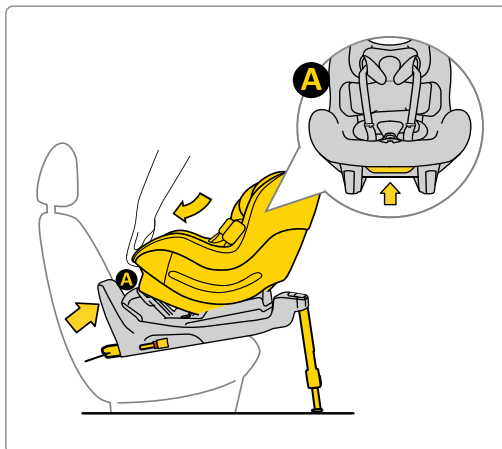

Ако Aerofix е закупен с вложка за новородено, седалката може да се използва от 0 cm до 105 cm.

6 стъпка

Поставете столчето за кола в основата. За да направите това, **A** поставете столчето за кола отстраняване в куки на основата и след това натиснете столчето за кола на място в основата **B**. След правилно поставяне на столчето за кола в основата, на дисплея от дясната страна ще се появи зелена светлина.



7



61-105 cm
max. 18,5 kg

OK!

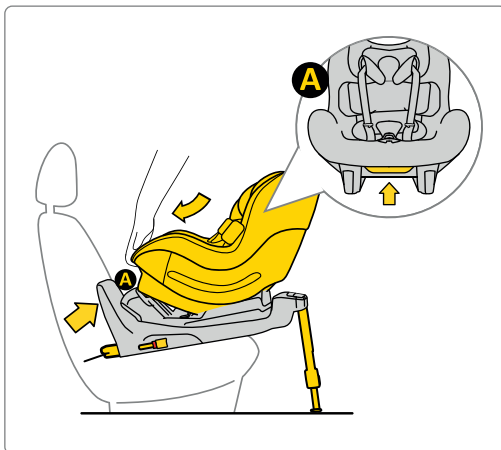

7 стъпка

Поставете столчето за кола в основата. За да направите това **A** поставете столчето за кола от страни в куките на основата и след това натиснете столчето за кола на място в основата **B**. След правилно поставяне на столчето за кола в основата, на дисплея от дясната страна ще се появи зелена светлина.



8



76-105 cm
max. 18,5 kg

OK!

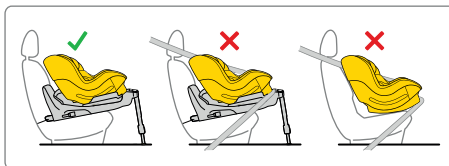

7 стъпка



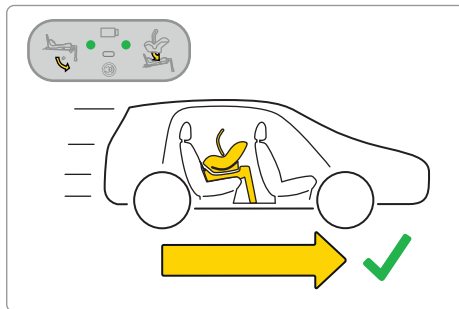
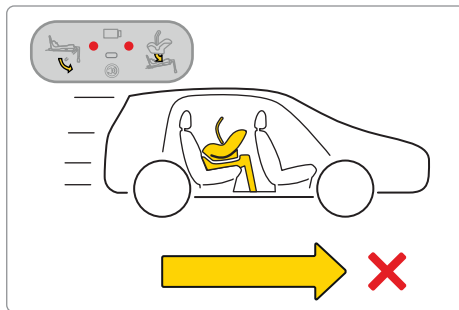
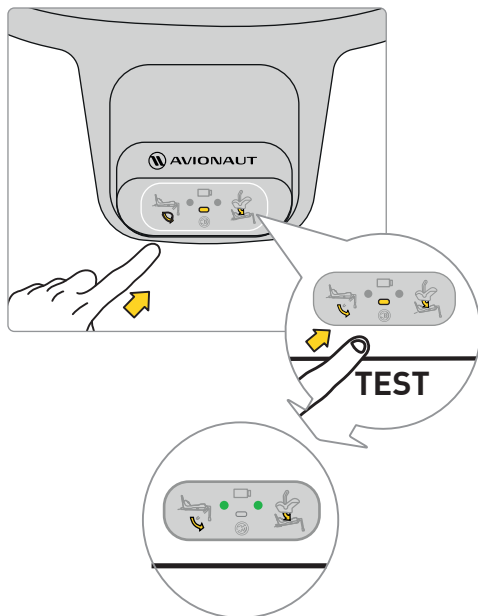





Поставете столчето за кола в основата. За да направите това **A** поставете столчето за кола отстраняване в куки на основата и след това натиснете столчето за кола на място в основата **B**. След правилно поставяне на столчето за кола в основата, на дисплея от дясната страна ще се появи зелена светлина.

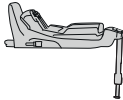

Преди да тръгнете на път с детето си, направете тест на електронната система на базата. След правилно закрепване на столчето и монтиране на крака, на дисплея трябва да се появят две зелени точки.

Ако се появят червени точки, проверете дали столчето и основата са правилно монтирани.



 	✓	✗	✓
Sound			
Lights			



9

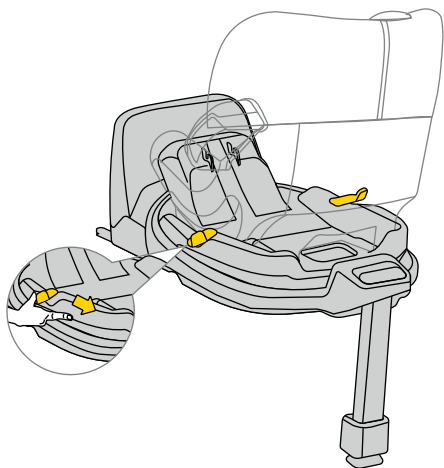

9 стъпка

За да завъртите столчето за кола, дръпнете или натиснете лоста **A** и завъртете столчето с една ръка в желаната посока.



10

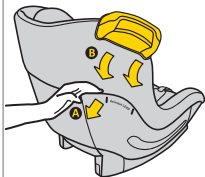

11

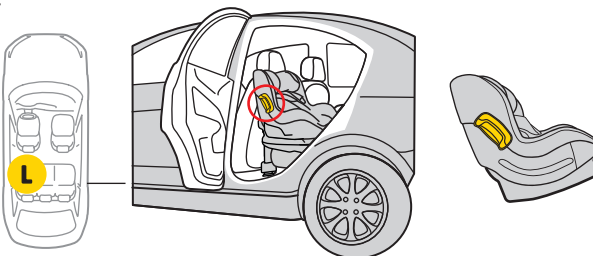
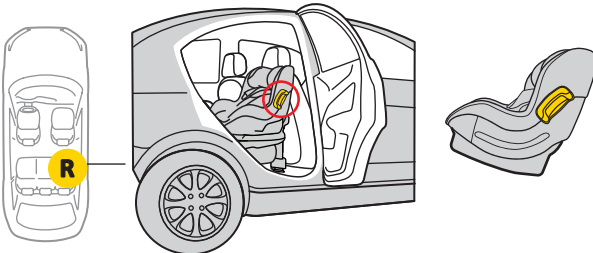

10 стъпка

Столчето за кола има монтиране на броня от двете страни.

11 Schritt

Поставете бронята в стойката. Винаги монтирайте бронята на столчето за кола към страната на вратата на автомобила.



12

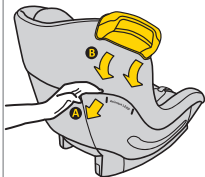

13

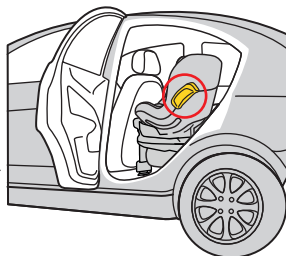
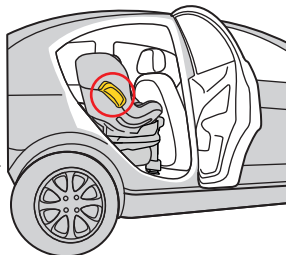

12 стъпка

Столчето за кола има монтиране на броня от двете страни.

13 стъпка

Поставете бронята в стойката. Винаги монтирайте бронята на столчето за кола към страната на вратата на автомобила.

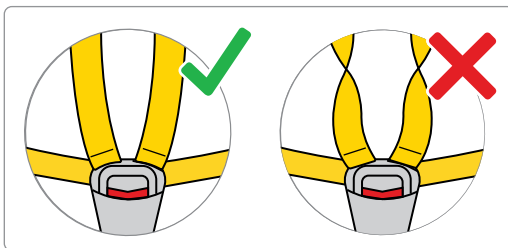
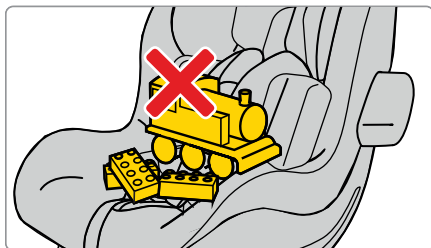
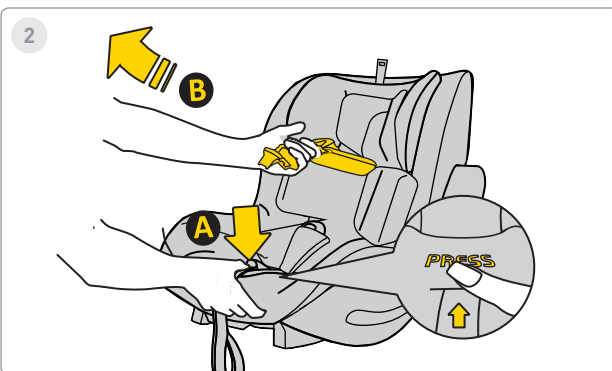
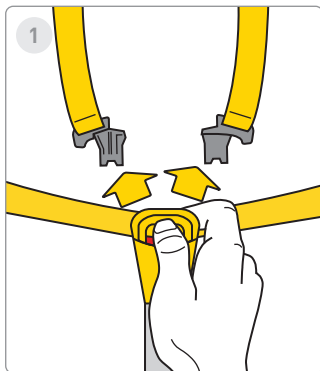

1 стъпка

Натиснете червените бутони, за да освободите ключалката на столчето за кола.

2 стъпка

Разхлабете предпазните колани на автомобила, за да освободите място за дете в столчето. Натиснете бутон **A** и дръпнете коланите **B**, за увеличаване на дължината им.

Запомнете! В столчето не трябва да има други предмети, а предпазните колани винаги трябва да са прави и правилно закопчани!



3



4



са. 40-60см

5

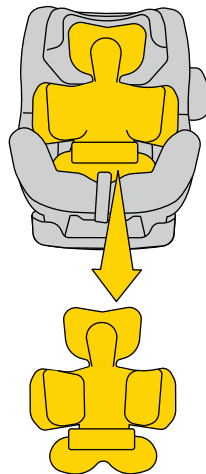

са. >60см

3 стъпка

Преместете лентите от страни на седалката. Поставете бебето си в седалката. Уверете се, че детето ви седи правилно в столчето за кола, като облегалката е напълно поддържана от столчето за кола и нито една част от предпазния колан не е под гърба на детето.

4 стъпка

Ако детето ви е високо 40-60 см, използвайте пълната вложка **A** + **B**.

5 стъпка

Когато детето ви достигне височина над 60 см, регулирайте възглавниците според височината на детето. ****ВНИМАНИЕ!**** Дадените размери на височината на детето спрямо разположението на вложката са само ПРЕДЛОЖЕНИЯ. Всяко дете е различно и расте с различно темпо, така че АБСОЛЮТЕН приоритет при регулиране на вложката е нивото на коланите спрямо раменете на детето. ЗАПОМНЕТЕ – ПРЕЗРАМКИТЕ ТРЯБВА ДА ИЗЛЕЗЯТ НА НИВОТО НА РАМЕНИТЕ ИЛИ ТОЧНО ПО-НИСКО.



6

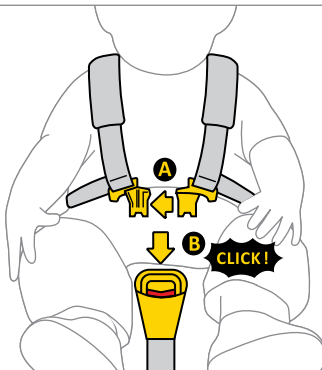

7

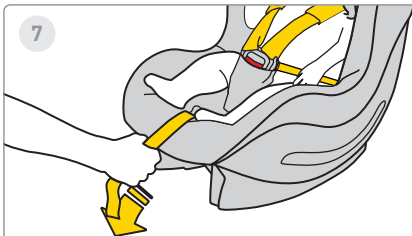

8

**6 стъпка**

Свържете щипка А на коланите заедно, **А** след това поставете пластмасовите щипки в слота на щипката. **В**. Щракване показва че скобата е добре закрепена.

7 стъпка

Издърпайте средната лента на столчето за кола напред, докато детето се закрепи.

8 стъпка

Разстоянието между презрамката и тялото на детето трябва да бъде максимум 1 см. За да се уверите, че каишките са затегнати правилно, извършете "теста за прищипване" - ако можете да хванете и защитете каишката, тя трябва да се затегне повече.

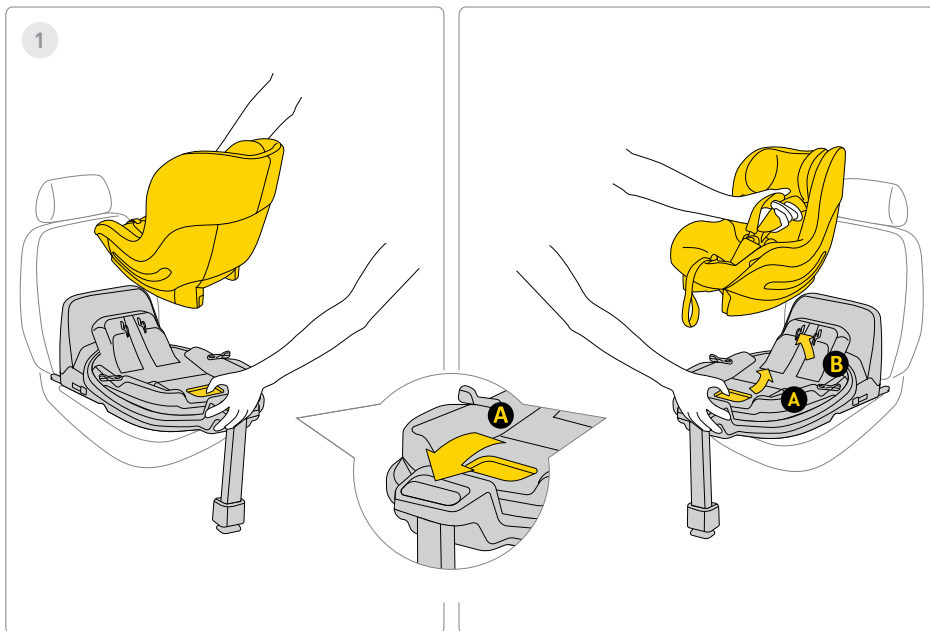

1 Стъпка

За да свалите столчето за кола от основата **A** дръпнете дръжката за освобождаване и внимателно наклонете столчето напред, докато го повдигате.

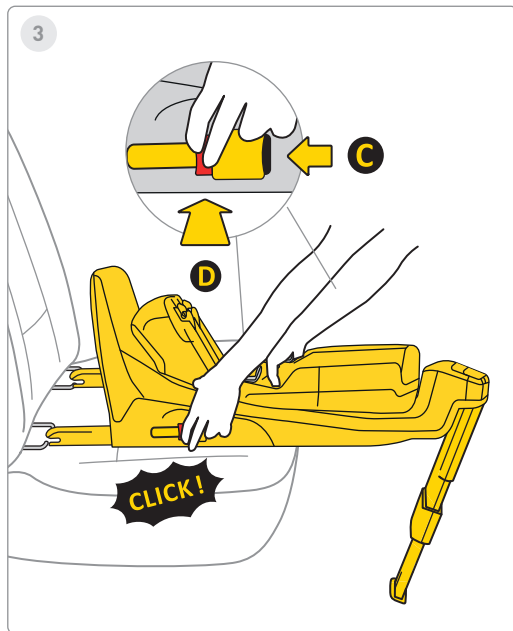
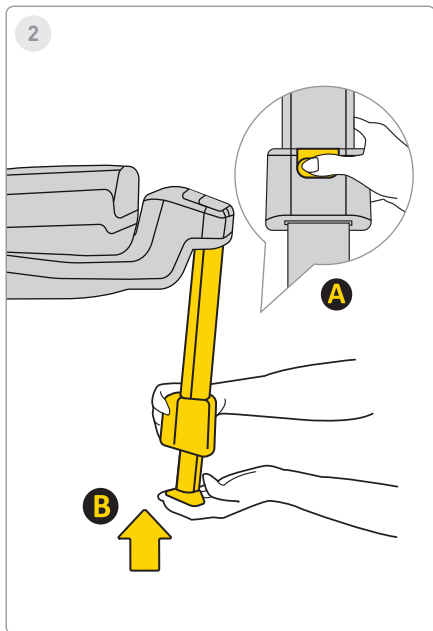

2 Стъпка

За да поставите крака, натиснете бутона **A** и **B** поставете крака в първоначалната му позиция и след това го сгънете, за да запазите пространство.

3 Стъпка

За да демонтирате основата от приставките Isofix на автомобила, първо натиснете бутона за заключване **C**, след това натиснете бутона за освобождаване **D** и сгънете куките Isofix обратно в първоначалната им позиция.

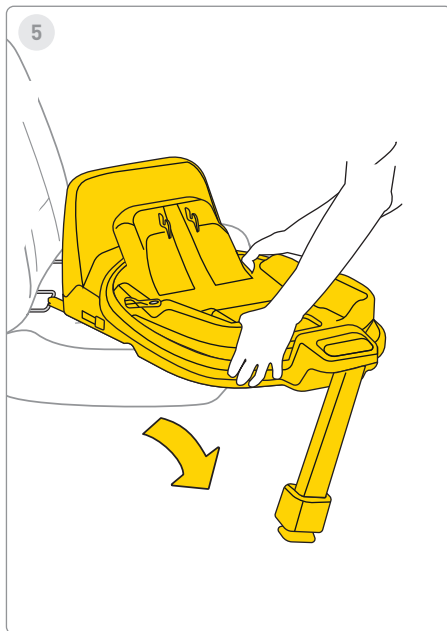
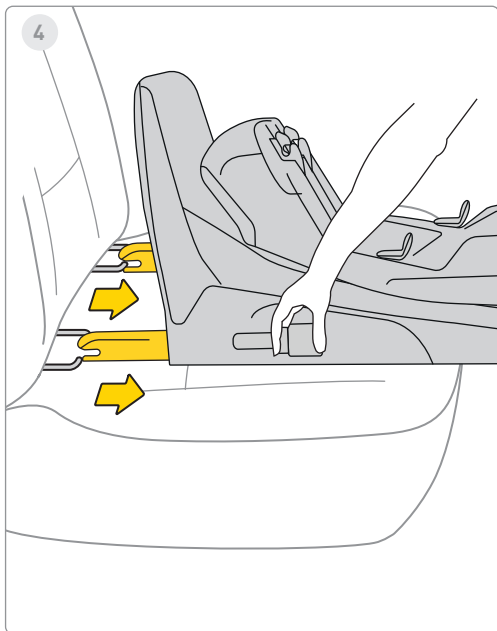

4 стъпка

Поставете Isofix в максимално място за съхранение.

5 стъпка

Отстранете основата от автомобила.

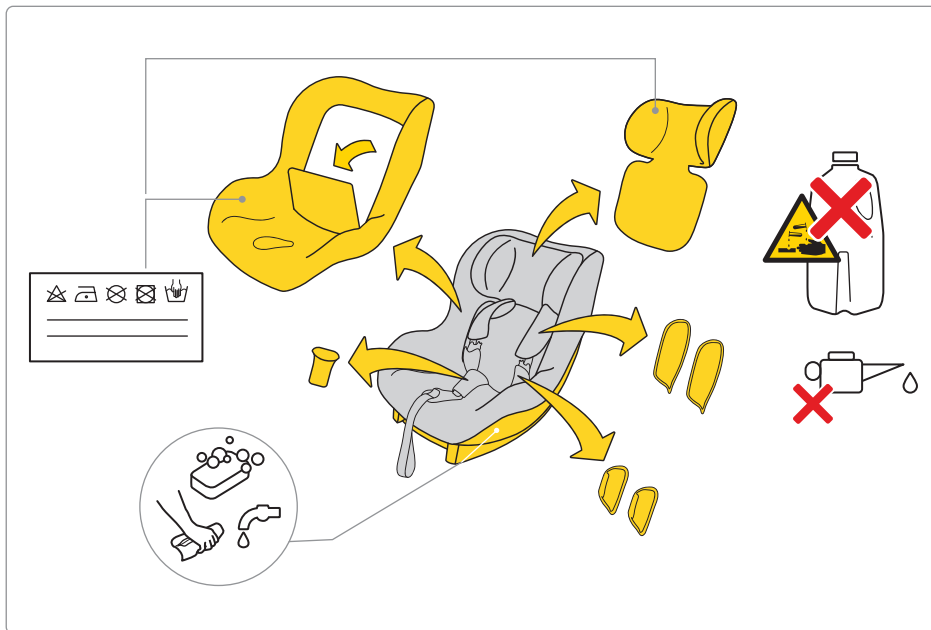

За да изперете тапицериата, следвайте предоставените инструкции за пране.

Можете лесно да премахнете тапицериата от столчето за кола. Следвайте инструкциите, показани на снимките.

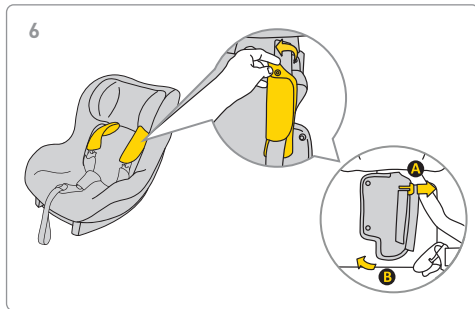
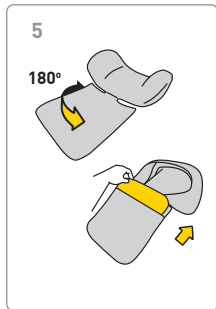
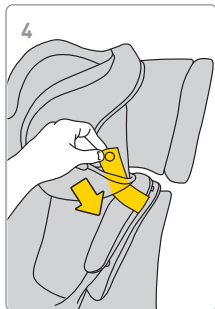
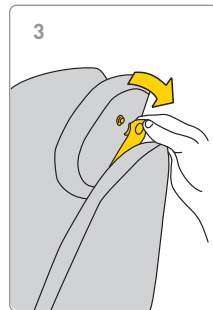
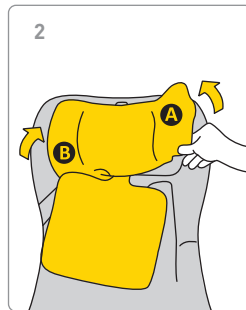
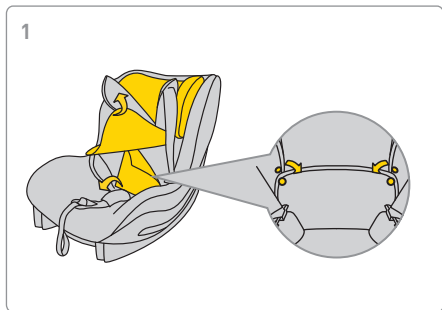



7

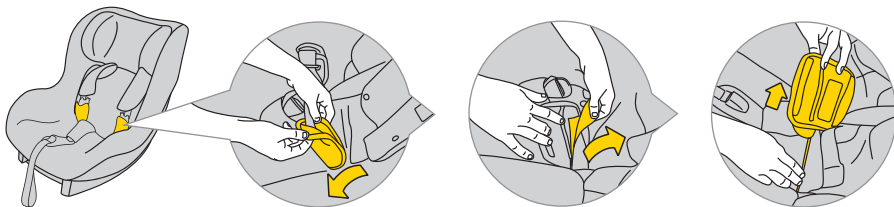

8

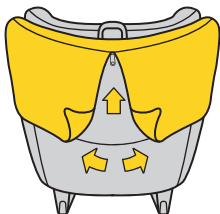

9

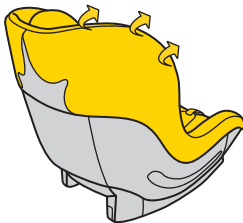

10

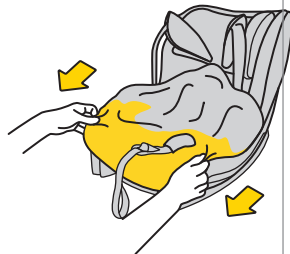

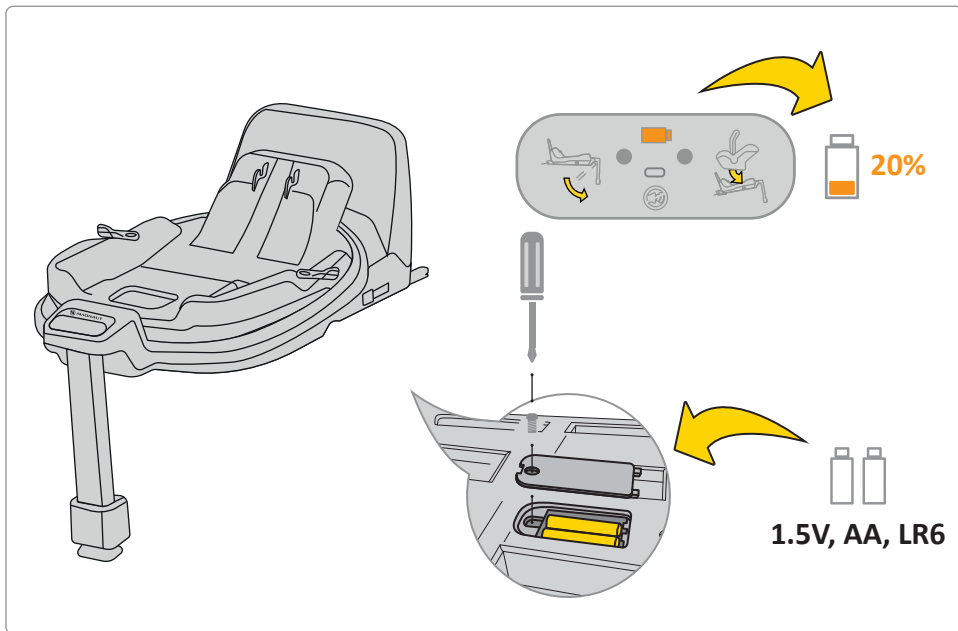

Ако индикаторът на батерията на дисплея е оранжев, тя трябва да бъде сменена. За да направите това, махнете капака в основата и извадете батериите.

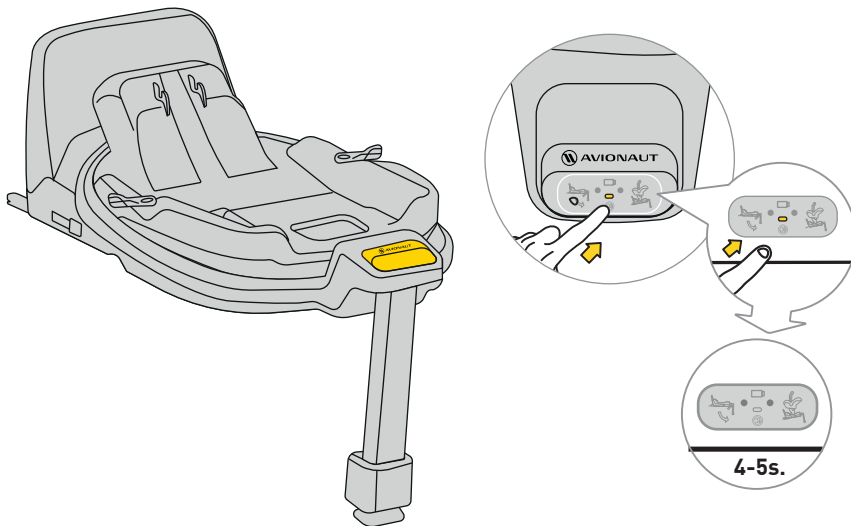

За да изключите звука, натиснете бутона на дисплея за 4-5 секунди. Дисплеят все още ще показва правилния/неправилна предпазен колан и закрепване на основата, но звукът ще бъде заглушен.

Безопасност, използване и пътуване

- Преди закупуване всяко столче за кола трябва да се монтира в колата, за да се тества дали може да се монтира правилно и използва в този конкретен модел. Осигуряването на съответствие на столчето за кола с типа превозно средство е един от най-важните критерии за безопасност. Помощта от страна на продавача по време на първоначалната инсталация също гарантира, че настройката ще бъде напълно правилна..
 - Не забравяйте, че родителите винаги са отговорни за безопасността на детето по време на шофиране.
 - Никога не оставяйте дете без надзор в столчето за кола, независимо дали вътре или извън автомобила.
 - Никога не дръжте дете в скута си, докато шофирате.
 - Най-безопасното място за вашето дете по време на пътуване е задната седалка на колата.
 - Преди всяко пътуване проверявайте дали предпазните колани не са повредени или усукани.
 - Когато столчето за кола е монтирано, облегалката на задната седалка на автомобила трябва да бъде заключена и не трябва да се движи.
 - Преди всяко пътуване се уверете, че AeroFIX столчето за кола не е притиснато от вратите или е изложено на риск движение от багажа или облегалката на седалката.
 - Уверете се, че целият багаж в колата е здраво закрепен.
 - Не използвайте седалката AeroFIX без подплата, т.к това е част от системата, която гарантира безопасността на детето.
 - По време на по-дълги пътувания, правете кратки почивки. Вашето дете също трябва да се движи.
 - Винаги покривайте столчето за кола, когато оставяте колата паркирана на слънчево място. Тапицерията и металните или пластмасови части могат да прегреят и да изгорят детето.
 - Винаги обезопасявайте детето в столчето за кола с колани, дори когато използвате столчето извън автомобила. Уверете се, че презрамките на коланите са правилно закопчани, за да може детето да бъде правилно позиционирано в седалката.
 - Съветваме ви да не купувате употребявани столчета за кола за деца – никога не можете да сте сигурни в историята им. Въпреки това, ако решите
-

да закупите употребявана седалка, изберете такава, чиято история на използване знаете.

- Не използвайте седалката AegoFIX повече от 10 години.
- Сменете седалката си, ако е участвала в инцидент.
- Не правете никакви модификации по седалката. Те могат да доведат до частична или пълна загуба на безопасността на продукта.
- Производителят признава, че седалката може оставяйте вдлъбнатини в тапицерията на автомобила. Това е неизбежно поради изискването за плътно прилягане на седалката. Производителят не носи отговорност за щети, които могат да възникнат в резултат на това.
- Уверете се, че презрамките са правилно закопчани, така че детето да е правилно позиционирано в седалката.
- Презрамките, придържащи детето, не трябва да бъдат използвани без капаци.
- Уверете се, че можете да поберете максимум един пръст между колана и детето (1 см). Ако това разстоянието е по-голямо, затегнете колана.
- Вложката AegoFIX се състои от няколко елемента. Те трябва да се регулират така, че височината на коланите да ги позиционира успоредно на

раменете на детето. **ЗАПОМНЕТЕ:** Всяко дете има различна структура на тялото – редовно проверявайте позицията на презрамките спрямо раменете. Това е от съществено значение за безопасността на детето в столчето.

- Проверете дали облегалката за глава е поставена на правилната височина.
- Използвайте седалката AegoFIX, когато детето ви е между Висок е 61 см и 105 см и тежи максимум 18,5 кг. Ако седалката AegoFix е закупена с вложка, използвайте го, когато детето ви е между 0 см и 105 см и тежи максимум 18,5 кг.
- Столчето AegoFIX не е предназначено за домашна употреба. Използвайте го само в колата.
- Извършете проверка на монтажа на седалката. Ако един на индикаторите свети червено, регулирайте монтажа на седалката и тествайте отново. Повторете този процес, докато светне зелената светлина.
- Седалката AegoFIX се доставя с буфер, който трябва да се постави отстрани на седалката в определената зона.
- Препоръчваме редовно да проверявате за повреди на компонентите от експандиран

полистирен (EPS) и енергопоглъщащи материали в облегалката за глава (EPP).

Поддръжка и хигиена

1. Тапицериата на седалката AeroFIX може да бъде пере се в пералня на температура до 30°C със скорост на центрофуга до 600 RPM.
2. Други компоненти на седалката могат да се почистват с вода и сапун с помощта на мека гъба.
3. Поддържайте седалката си чиста. Не използвайте овлажнителни или агресивни почистващи препарати.
4. Не използвайте лубриканти, силни химикали или овлажнителни както върху подвижните части, така и върху други компоненти на седалката.

Околна среда

- Частите от пластмасовите опаковки трябва да се пазят далеч от деца, за да се избегне рискът от задавяне.
- Батериите, захранващи информационния панел, разположен в основата на седалката, трябва да се изхвърлят правилно.
- За опазване на околната среда, след като столчето вече не се използва, моля, изхвърлете

го в подходящо съоръжение за управление на отпадъците, в съответствие с местните разпоредби.

Въпроси

- Ако имате някакви въпроси, обадете се на вашия търговец или оторизиран дистрибутор. Моля, подгответе следната информация:
- възрастта, височината и теглото на вашето дете,
- марката и модела на автомобила и мястото на сядане, където монтирате столчето AeroFIX в автомобила.

Гаранция

- AeroFIX се покрива от 24-месечна гаранция.
- С настоящото гарантираме, че продуктът е бил произведен в съответствие с действащите европейски стандарти за безопасност и качество и че към момента на покупката продуктът е без производствени дефекти и дефекти по материала.
- Гаранцията е валидна в страната на закупуване и се изпълнява от оторизиран дистрибутор.
- Гаранцията покрива всякакви производствени дефекти в материалите и изработката, при условие че продуктът се използва съгласно

ръководството с инструкции, при нормални условия, от първия краен потребител и в рамките на 24 месеца от датата на закупуване. Avionaut поема отговорност за ремонта или замяната на дефектния продукт; но притежателят на гаранцията решава относно метода за отстраняване на дефекта и адресиране на рекламацията.

- Гаранцията не покрива щети, причинени от ежедневна употреба, като износване на тъкани, както и естествено избледняване на цветовете и влошаване на качеството на материала в резултат на нормално стареене на продукта.
- Гаранцията не важи и за повреди, причинени от случайно унищожаване, неспазване на ръководството с инструкции, неподходяща употреба, повреда поради небрежност, пожар, контакт с течности или други външни причини.
- По време на гаранционна рекламация седалката AeroFIX трябва да има всички етикети или идентификационни номера и може да се обслужва само от оторизирано лице.

Искате ли да подадете иск?

- Ако забележите дефект и искате да предявите рекламация, свържете се с продавача, от когото сте закупили AeroFIX. Когато докладвате рекламация, трябва да представите доказателство за покупка, която трябва да е направена в рамките на 24 месеца преди заявката за обслужване.
- Ако се наложи да изпратите продукта на а сервиз, върнете продукта на дистрибутора или продавач. В същото време съгласувайте метода на доставка и разходите за нея, тъй като ако не го направите, това може да доведе до отказ на поръчителя да покрие разходите за доставка. Повреди и/или дефекти, които не се покриват от нашата гаранция или потребителски права, и/или щети и/или дефекти на продукта, които не се покриват от нашата гаранция, могат да бъдат ремонтирани срещу договорена такса.
- Сменете седалката си с нова, ако е участвала в инцидент. Ще ви трябват: полицейски протокол за инцидента, снимка на инцидента, показваща седалката, или информация от полицията, потвърждаваща събитието, доказателство за покупка, потвърждение от застрахователната

компания, че седалката не е включена в обезщетението, гаранцията карта и да ни изпратите мястото за злополука.

Права на потребителите

- Потребителите имат права в съответствие с приложимото законодателство, което може да варира според държавата. това гаранцията не засяга правата на потребителите съгласно съответното национално законодателство.
- Тази гаранция е изготвена от Ł.KARWALA, регистрирана в Полша.

Адресът на фирмата е:

Ł.KARWALA

Szarlejka,

ul. Łukaszewicza 172

42-130 Wręczyca Wielka, Polen

(1) Продукти, закупени с премахнати или променени етикети или идентификационни номера, се считат за неоторизирани. Поради невъзможност за проверка на автентичността на тези продукти, гаранцията не важи за тях.



Návod k použití autosedačky Avionaut AeroFIX:

Důležité!

Nečtěte tento návod za jízdy. Pečlivě si jej přečtěte, uschovejte pro budoucí použití a mějte jej vždy po ruce. V případě jakýchkoliv pochybností nás kontaktujte. Vždy cestujte bezpečně a berte každou jízdu autem vážně, i když je cíl vzdálený jen pár bloků.

Návod uchovávejte spolu s autosedačkou po celou dobu životnosti autosedačky.



Upozornění:

Autosedačku AeroFIX nijak neupravujte, mohlo by to ovlivnit bezpečnost dítěte při jejím používání.



Upozornění:

Autosedačku AeroFIX nikdy nepokládejte na podstavec, jako je stůl nebo židle.



Upozornění:

Autosedačku AeroFIX nikdy neinstalujte čelem k protisměru jízdy na sedadle spolujezdce s aktivním airbagem.



Upozornění:

Pokud má vozidlo airbag, posuňte sedadlo s autosedačkou po směru jízdy co nejvíce dozadu.



Upozornění:

Když dítě dosáhne výšky 76 cm, můžete jej otočit čelem dopředu.



Upozornění:

Autosedačku AeroFIX lze instalovat do vozidla v obou směrech.



Návod k použití autosedačky Avionaut AeroFIX:



Upozornění:

Více informací naleznete v pokynech výrobce vozidla.
Vždy si přečtěte a dodržujte pokyny výrobce vaší autosedačky, abyste zajistili správnou instalaci a použití.

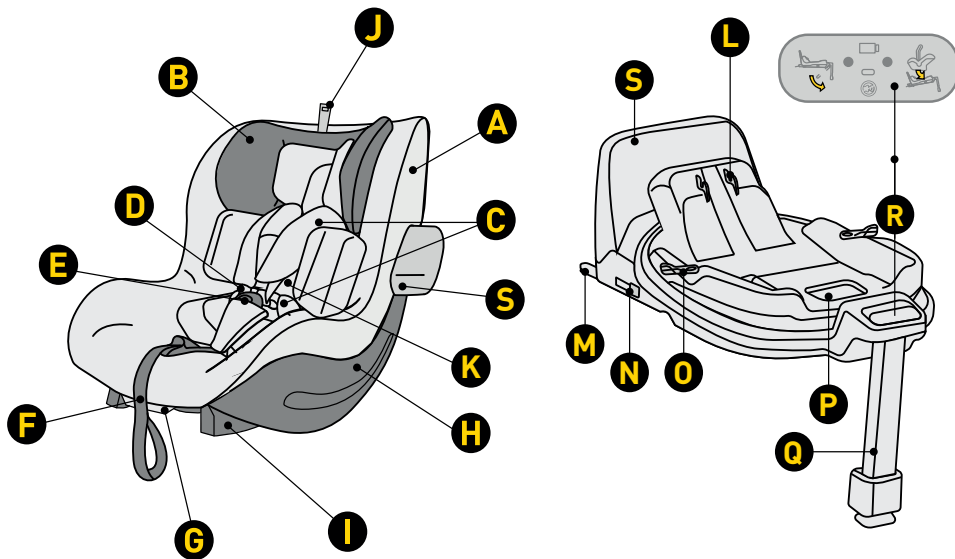

- A Potah sedadla
- B Opěrka hlavy
- C Chrániče bezpečnostních pásů
- D Popruhy postroje
- E Přezka na opasek
- F Pásek pro nastavení délky popruhu
- G Páka pro nastavení úhlu sklonu sedadla
- H Shell
- I Základní nástavek
- J Nastavení výšky opěrky hlavy
- K Vložte Aerofix
- L Mechanismus upevnění sedadla na upevňovací mechanismus
- M upevnění základny ISOFIX

- N Tlačítko pro uvolnění konektoru ISOFIX O Otočné tlačítko
- O Otočné tlačítko
- P Uvolněním páky sedadlo odemknete
- Q Nastavitelná opěrka nohou
- R Ovládací panel
- S Rám proti rotaci

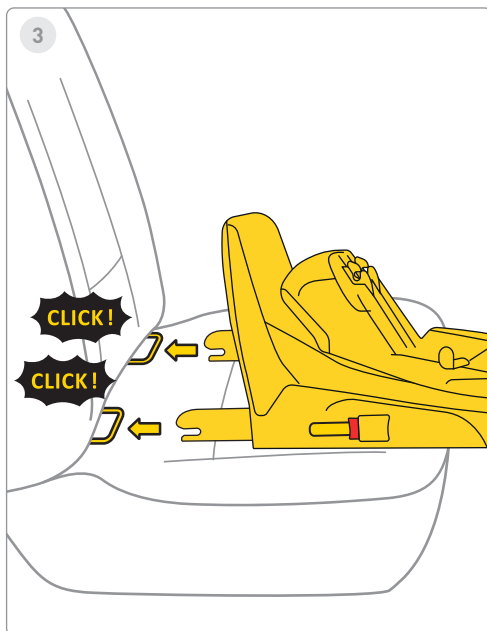
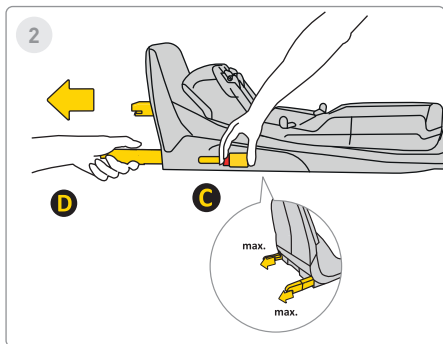
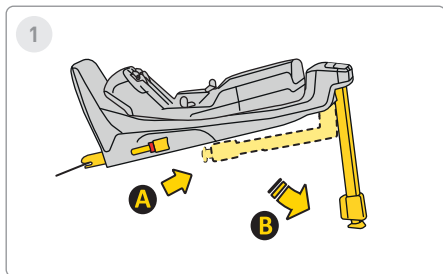

1 Krok

Vytáhněte stabilizační nohu z polohy **A** do polohy **B**.

2 Krok

Stiskněte uvolňovací tlačítko Isofix **C** a vytáhněte jej do maximální polohy **D**.

3 Krok

Namířte základnu na držáky Isofix v sedadle vozidla a zatlačte na ramena Isofix, dokud neuslyšíte „KLIKNĚTE!“. Indikátor Isofix změnil barvu z červené na zelenou. To znamená, že Isofix je správně upevněn.

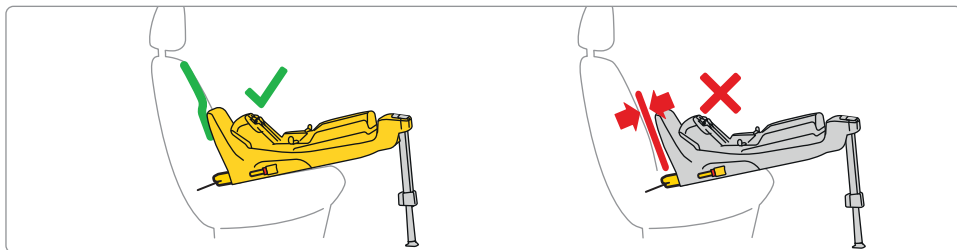
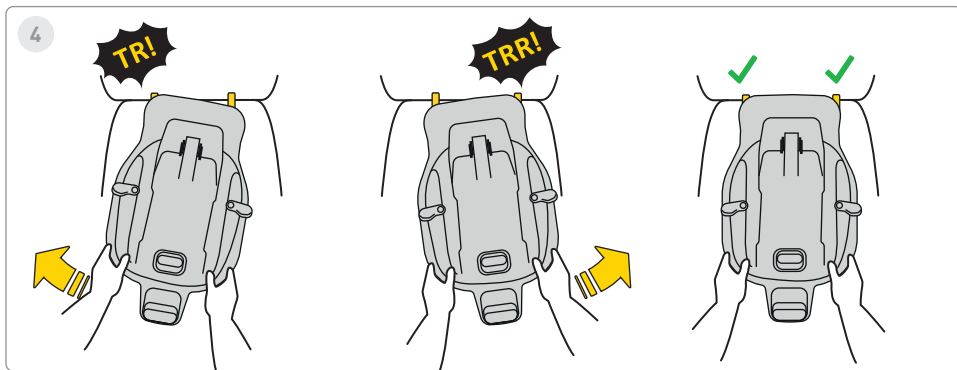

4 Krok

Střídavě zatlačte základnu směrem k opěradlu sedadla, dokud rám nedosedne až na doraz proti rotaci s opěradlem pohovky.

Pamatujte, že základna by měla být co nejvíce zatlačena oscilací.

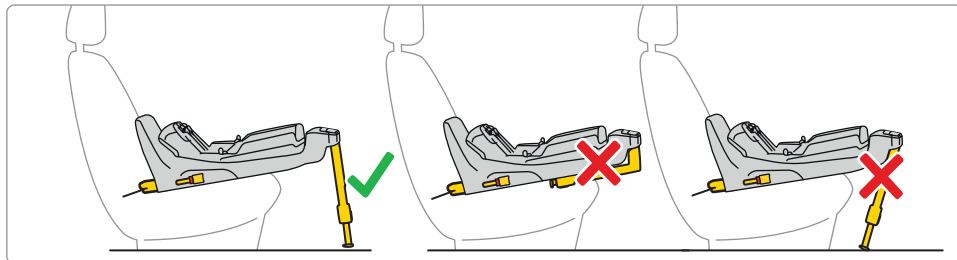
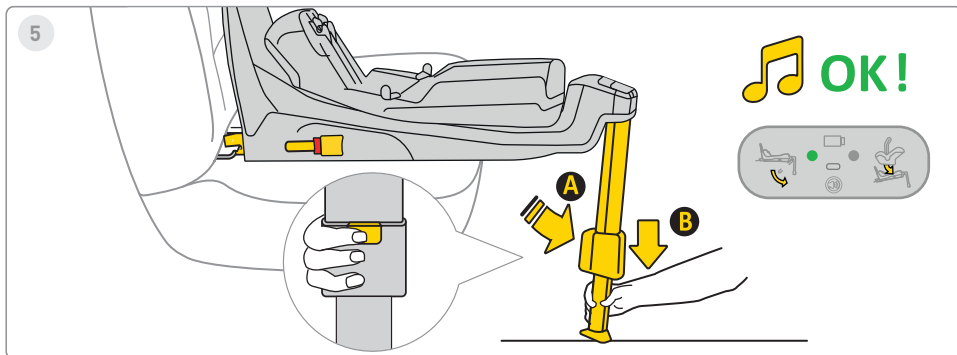

5 Krok

Stiskněte tlačítko pro prodloužení chodidla **A** a natáhněte nohu, dokud nebude pevně spočívat na podlaze vozidla. Když je noha správně nainstalována, kontrolka na displeji se změní z červené na zelenou.



6

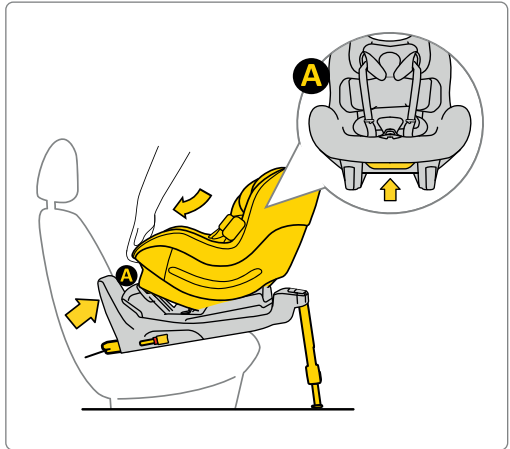

Pokud byl Aerofix zakoupen s novorozeneckou vložkou, lze sedátko používat od 0 cm do 105 cm.

6 Krok

Umístěte sedátko do základny. Chcete-li to provést, vložte sedátko ze strany, **A** do háčků základny a poté připevněte sedátko v bodě **B** k základně. Po správném připevnění sedačky k základně se na displeji pravo rozsvítí zelené světlo.



7



61-105 cm
max. 18,5 kg

OK!

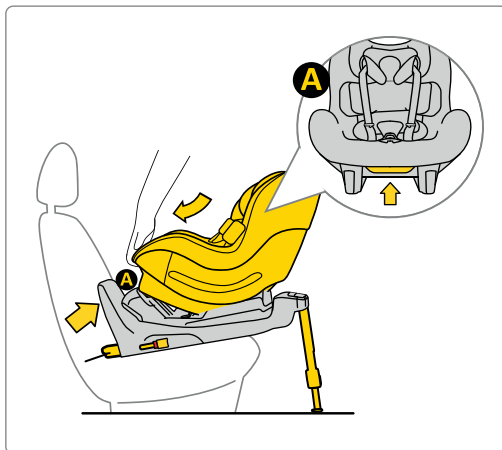

7 Krok

Umístěte sedadlo do základny. Chcete-li to provést, vložte sedadlo ze strany **A** do háčků základny a poté připevněte sedadlo v bodě **B** k základně. Po správném připevnění sedačky k základně se na displeji vpravo rozsvítí zelené světlo



8



76-105 cm
max. 18,5 kg

OK!

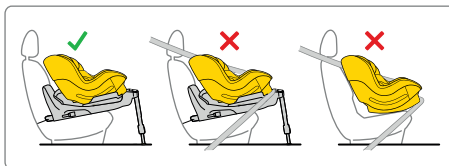

8 Krok



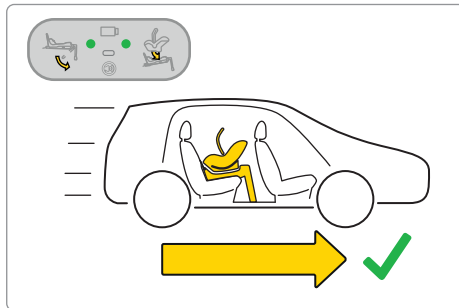
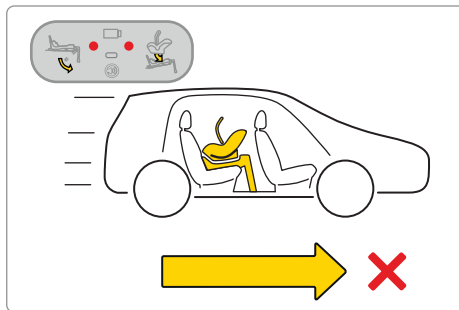
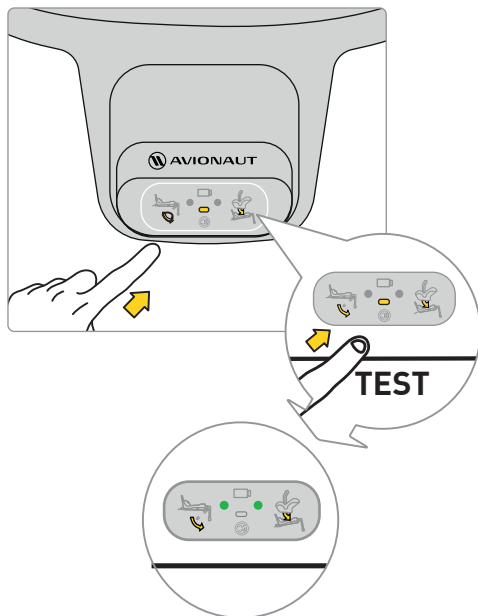





Umístěte sedadlo do základny. Chcete-li to provést, vložte sedadlo ze strany **A** do háčků základny a poté připevněte sedadlo v bodě **B** k základně. Po správném připevnění sedačky k základně se na displeji pravou rozsvítí zelené světlo.



Než vyrazíte s dítětem na výlet, vyzkoušejte elektronický systém základny. Po správném připevnění sedačky a správné instalaci nohy se na displeji objeví dva zelené body.

Pokud se objeví červené tečky, zkontrolujte, zda byly autosedačka a základna správně nainstalovány



 	✓	✗	✓
Sound			
Lights			



9

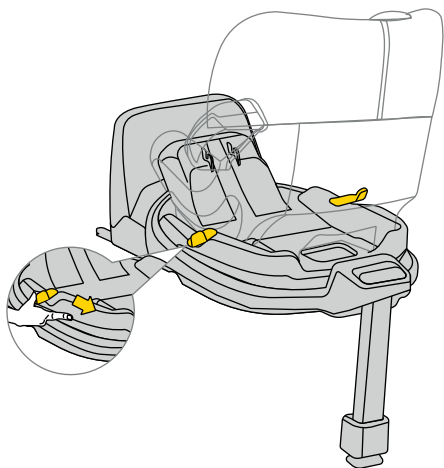

9 Krok

Pro otočení sedadla zatáhněte nebo zatlačte na páku **A** a jednou rukou otočte sedadlo v požadovaném směru.



10

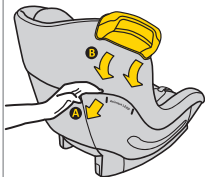

11

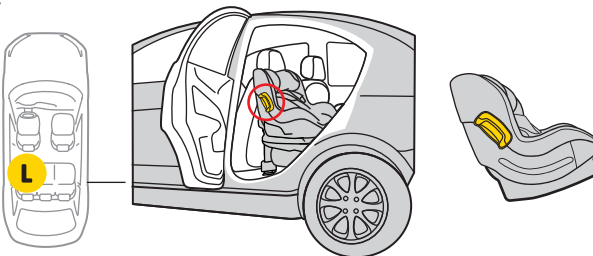
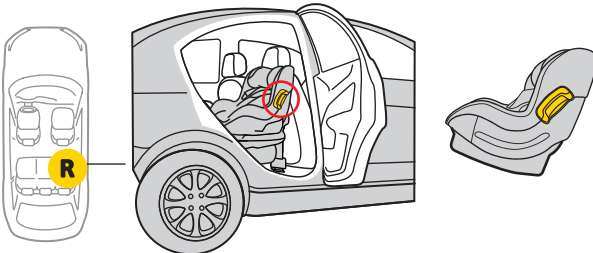

10 Krok

Na obou stranách sedadla je držák na nárazník

11 Krok

Zasuňte to dovnitř. Nárazník pro montáž. Pamatujte, že nárazník neotáčejte ani nepohybujte nahoru a dolů. Vždy instalujte nárazník do sedadla na straně dveří vozidla.



12

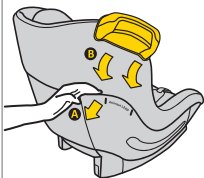

13

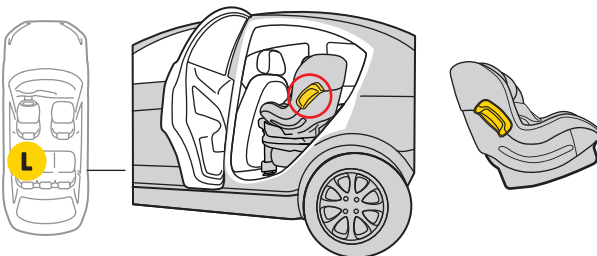
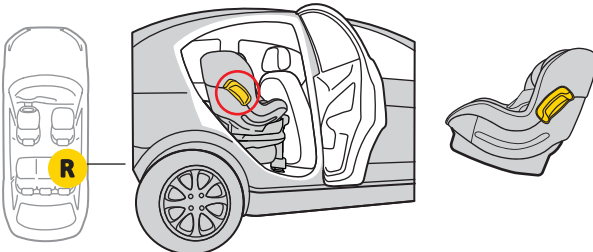

12 Krok

Na obou stranách sedadla je držák na nárazník.

13 Krok

Zasuňte to dovnitř. Nárazník pro montáž. Pamatujte, že nárazník neotáčejte ani nepohybujte nahoru a dolů. Vždy instalujte nárazník do sedadla na straně dveří vozidla.

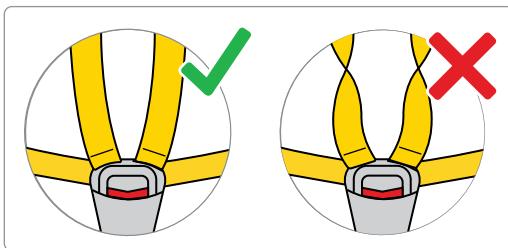
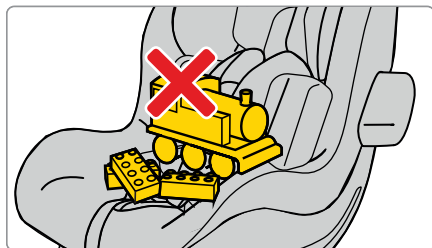
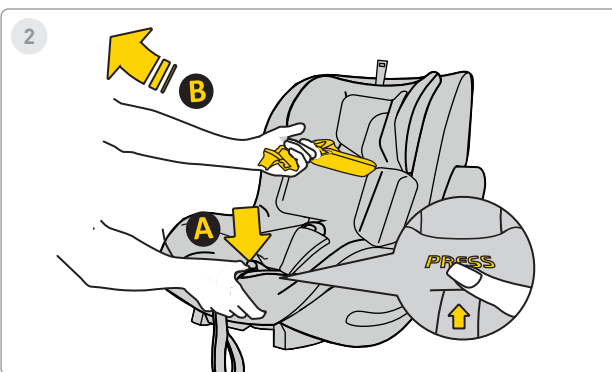
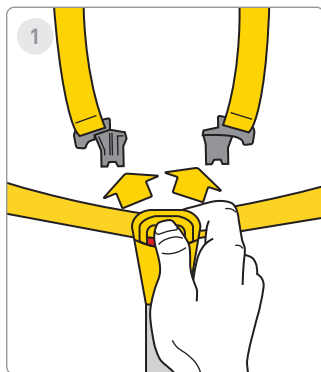

1 Krok

Stisknutím červených tlačítek otevřete přezku bezpečnostního pásu.

2 Krok

Uvolněte bezpečnostní pásy v autě, abyste uvolnili místo pro vaše dítě v sedačce. Stiskněte tlačítko **A** a zatáhněte za bezpečnostní pásy **B** pro zvětšení jejich délky.

Pamatujte! V sedačce nesmí být žádné další prvky a bezpečnostní pásy musí být vždy rovné a řádně zapnuté!



3



4



ca. 40-60cm

5

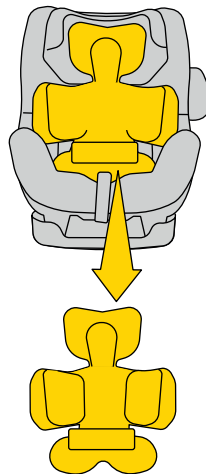

ca. >60cm

3 Krok

Posuňte popruhy po stranách sedadla. Umístěte své dítě do sedačky. Ujistěte se, že vaše dítě sedí v autosedačce správně se zády plně podepřenými autosedačkou a žádná část bezpečnostního pásu není pod zády dítěte.

4 Krok

Pokud je vaše dítě vysoké 40-60 cm, použijte plnou vložku **A** + **B**.

5 Krok

Když vaše dítě dosáhne výšky >60 cm, přizpůsobte polštáře výšce dítěte.

****UPOZORNĚNÍ!**** Uvedené rozměry výšky dítěte vzhledem k umístění vložky jsou pouze NÁVRHY. Každé dítě je jiné a roste jiným tempem, takže ABSOLUTNÍ prioritou při nastavování vložky je úroveň pásů vzhledem k ramenům dítěte. PAMATUJTE - POPRUHY BY MĚLY VYSTUPOVAT NA ÚROVNI RAMEN NEBO TĚSNĚ POD.



6

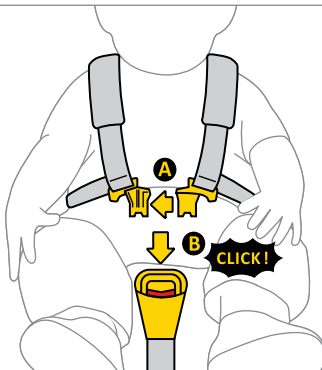

7

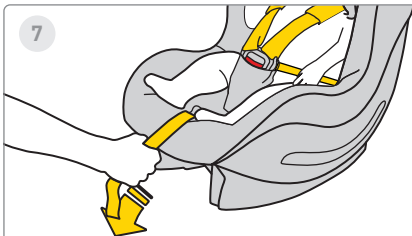

8



6 Krok

Spojte sponu A pásů dohromady, potom vložte plastové spony A do štěrbin spony B. Cvaknutí znamená, že je spona správně zajištěna

7 Krok

Zatáhněte za střední popruh autosedačky dopředu, dokud nebude dítě zajištěno.

8 Krok

Vzdálenost mezi popruhem a tělem dítěte by měla být maximálně 1 cm. Abyste zajistili správné utažení popruhů, proveďte „test sevřením“ – pokud můžete popruh uchopit a přiskřípnout, měl by být utažen více.

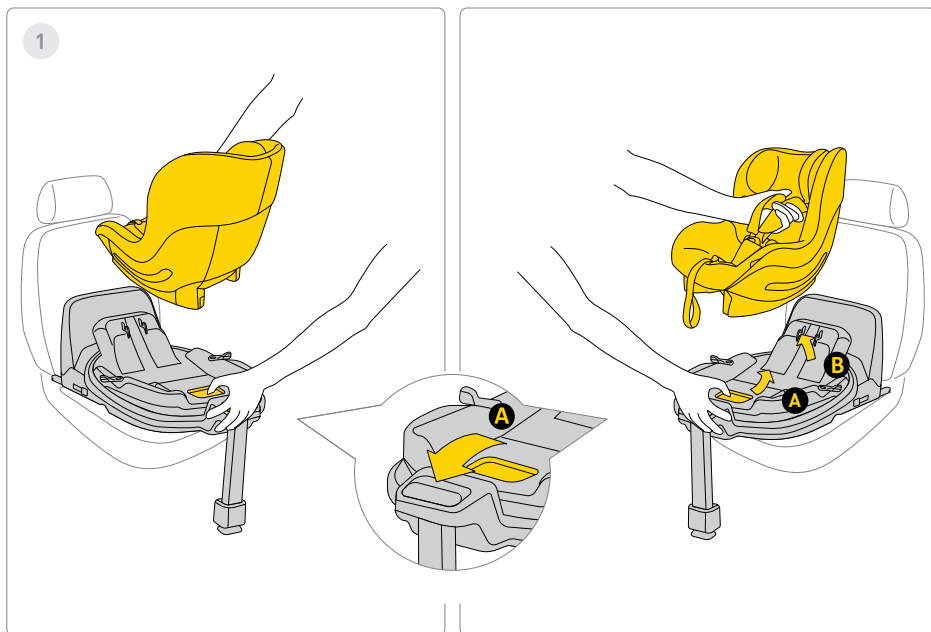

1 Krok

Chcete-li autosedačku vyjmout ze základny, zatáhněte za uvolňovací rukojeť **A** a jemně nakloňte sedačku dopředu a zároveň ji zvedněte.

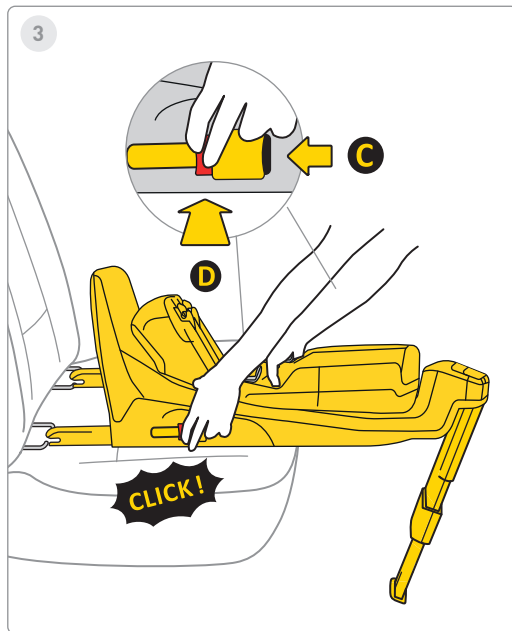
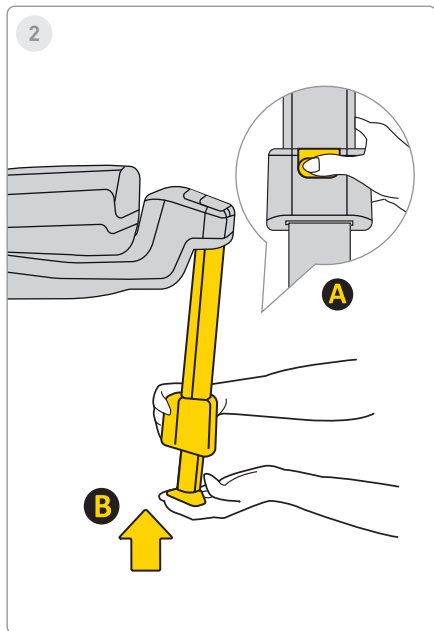

2 Krok

Chcete-li vložit nohu, stiskněte tlačítko **A** a vložte nohu **B** do původní polohy a poté ji složte pro uložení plocha.

3 Krok

Chcete-li odmontovat základnu z úchytů Isofix automobilu, nejprve stiskněte tlačítko zámku **C**, poté stiskněte tlačítko pro uvolnění **D** a sklopte háčky Isofix zpět do jejich původní polohy.

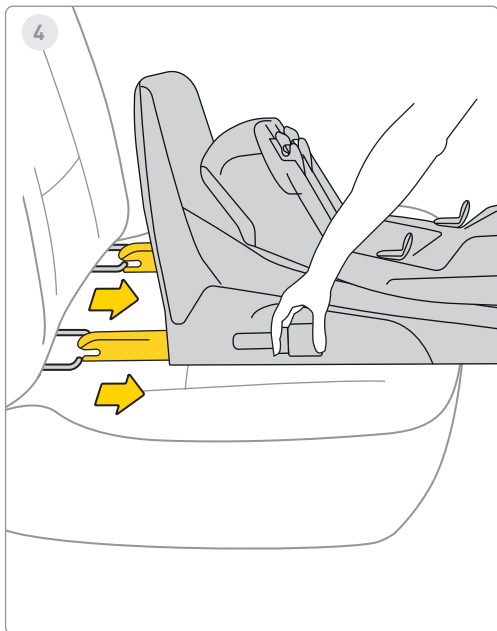

4 Krok

Vložte Isofix do maximálního úložišť.

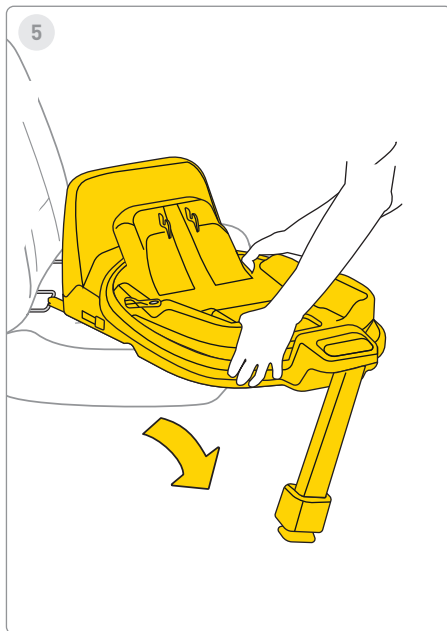

5 Krok

Demontujte základnu z vozidla.

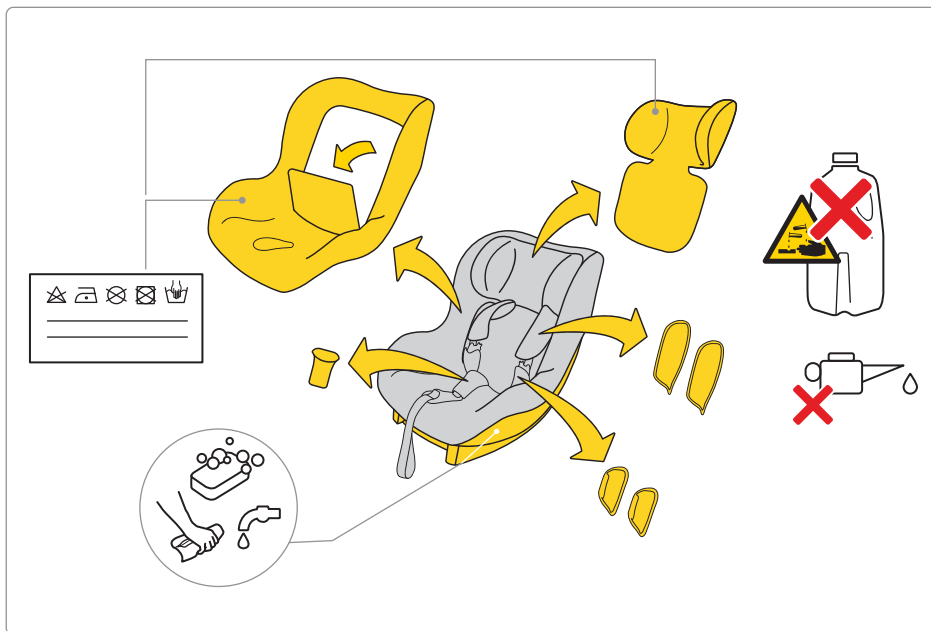

Při praní čalounění postupujte podle dodaných pokynů pro praní.

Polstrování z autosedačky snadno sejmete. Postupujte podle pokynů na obrázcích

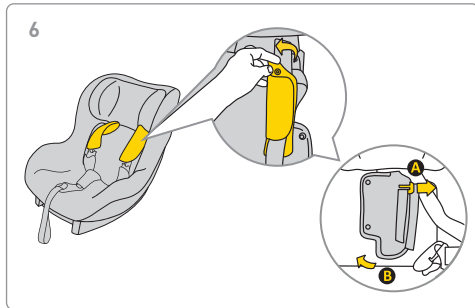
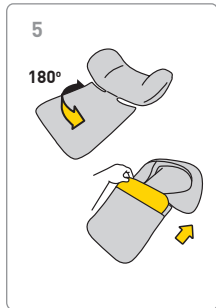
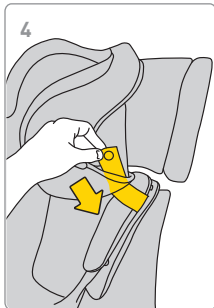
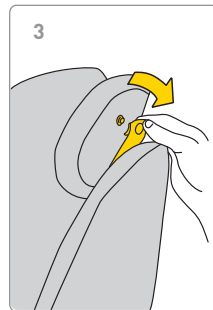
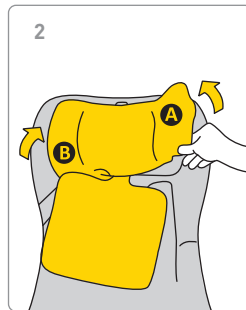
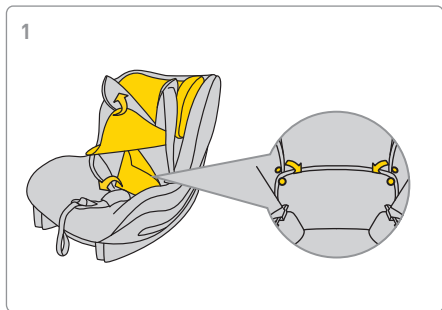



7

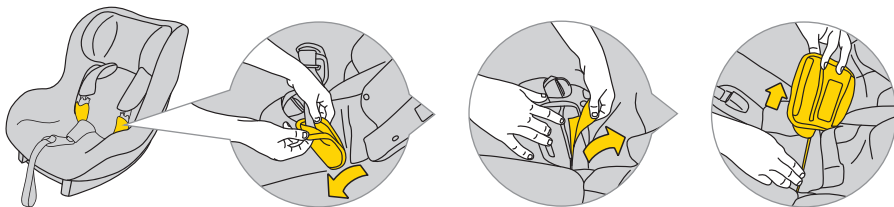

8

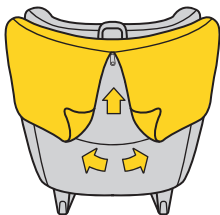

9

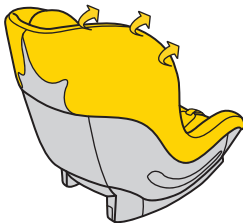

10

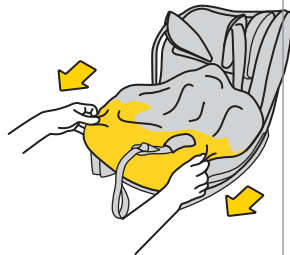

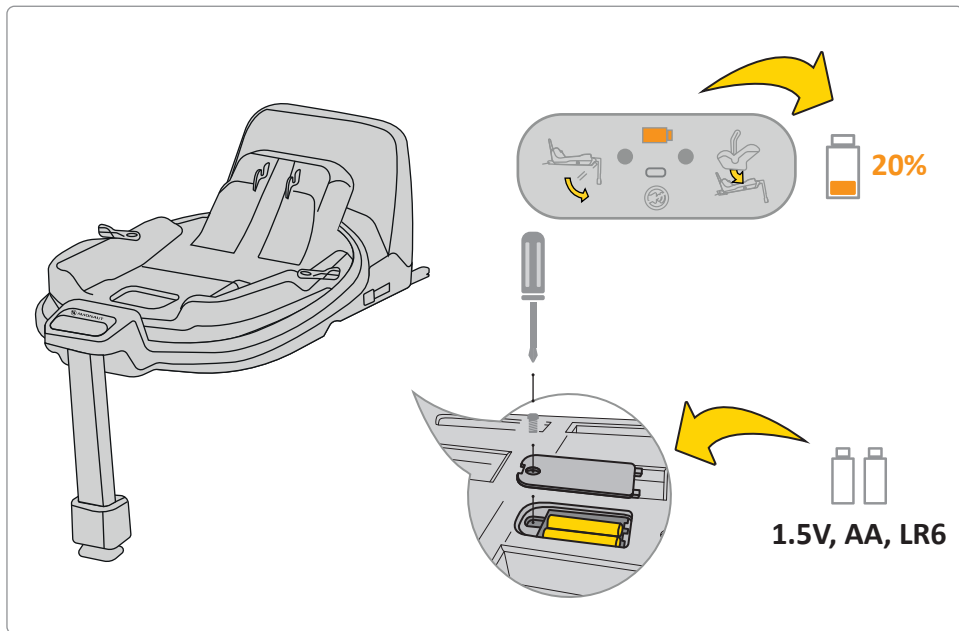

Pokud je indikátor baterie na displeji oranžový, je třeba ji vyměnit. Chcete-li to provést, sejměte kryt na základně a vyjměte baterie

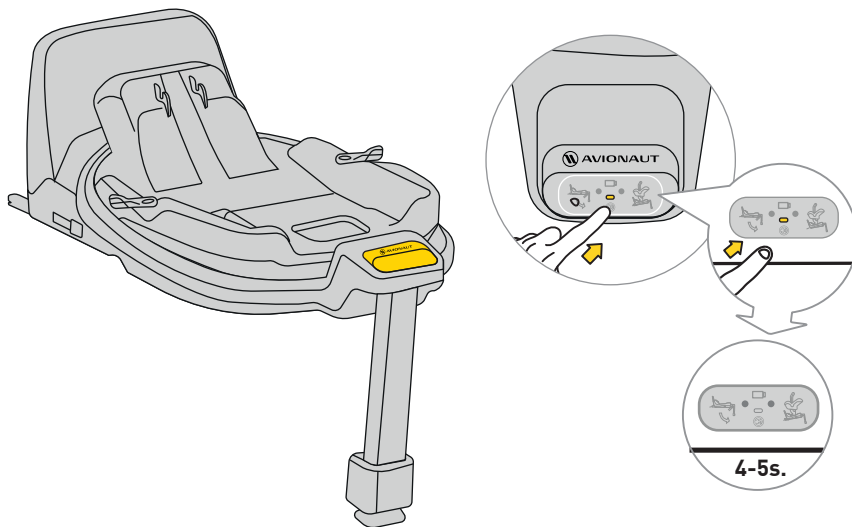

Chcete-li ztlumit zvuk, stiskněte tlačítko displeje na 4-5 sekund. Na displeji se bude stále zobrazovat správný/nesprávný bezpečnostní pás a upevnění základny, ale zvuk bude ztlumen.

Bezpečnost, používání a cestování

- Před zakoupením by měla být každá autosedačka instalována do auta, aby se vyzkoušelo, zda ji lze správně nasadit a použít v daném konkrétním modelu. Zajištění, aby autosedačka odpovídala typu vozidla, je jedním z nejdůležitějších bezpečnostních kritérií. Asistence prodejce při prvotní instalaci také zaručuje, že nastavení bude plně správné.
 - Pamatujte, že za bezpečnost dítěte při řízení jsou vždy zodpovědní rodiče.
 - Nikdy nenechávejte dítě bez dozoru v autosedačce, ať už uvnitř nebo vně vozidla.
 - Nikdy nedržte dítě na klíně za jízdy.
 - Nejbezpečnějším místem pro vaše dítě během cestování je zadní sedadlo auta.
 - Před každou jízdou zkontrolujte, zda nejsou bezpečnostní pásy zapnuté poškozené nebo zkroucené.
 - Když je autosedačka nainstalována, opěradlo zadní sedadlo vozidla musí být zamknuté a nemělo by být pohyblivé.
 - Před každou cestou se ujistěte, že je AeroFIX autosedačka není přiskřípnuta dveřmi nebo ohrožena pohybem od zavazadla nebo opěradla sedadla.
 - Ujistěte se, že všechna zavazadla ve voze jsou bezpečně upevněna.
 - Nepoužívejte sedačku AeroFIX bez polstrování, např. je součástí systému, který zajišťuje bezpečnost dítěte.
 - Při delších cestách dělejte krátké přestávky. I vaše dítě se potřebuje hýbat.
 - Vždy zakryjte autosedačku, když necháváte auto zaparkované na slunném místě. Čalounění a kovové nebo plastové části se mohou přehřát a popálit dítě.
 - Vždy zajistěte dítě v autosedačce bezpečnostními popruhy, a to i při použití sedačky mimo vozidlo. Ujistěte se, že jsou popruhy správně upevněny, aby bylo dítě v sedačce správně umístěno.
 - Nedoporučujeme kupovat použité autosedačky pro děti – nikdy si nemůžete být jisti jejich historií. Pokud se však rozhodnete koupit použitou sedačku, vyberte si takovou, jejíž historii používání znáte.
 - Sedačku AeroFIX nepoužívejte déle než 10 let.
 - Vyměňte sedadlo, pokud se stalo účastníkem nehody.
 - Na sedadle neprovádějte žádné úpravy. Mohou vést k částečné nebo úplně ztrátě bezpečnosti produktu.
 - Výrobce bere na vědomí, že sedačka může ponechat zářezy v čalounění vozidla. Tomu se nelze vyhnout kvůli požadavku na těsné usazení sedačky. Výrobce
-

nenese odpovědnost za případné škody, které v důsledku toho vzniknou.

- Ujistěte se, že jsou popruhy řádně upevněny dítě je v sedačce správně umístěno.
- Pásy pásů, které drží dítě, nesmí být používá se bez krytů.
- Ujistěte se, že se vám vejde maximálně jeden prst mezi popruhem a dítětem (1 cm). Pokud toto vzdálenost je větší, utáhněte postroj.
- Vložka AeroFIX se skládá z několika prvků. Měly by být nastaveny tak, aby výška popruhů byla rovnoběžná s rameny dítěte. PAMATUJTE: Každé dítě jiná stavba těla – pravidelně kontrolujte polohu popruhů vůči ramenům. To je nezbytné pro bezpečnost dítěte v sedačce.
- Zkontrolujte, zda je opěrka hlavy nastavena ve správné výšce.
- Sedačce AeroFIX používejte, když je vaše dítě mezi nimi Měří 61 cm a 105 cm a váží maximálně 18,5 kg. Pokud byla sedačka Aerofix zakoupena s vložkou, používejte, když je vaše dítě 0 až 105 cm a váží maximálně 18,5 kg.
- Sedačka AeroFIX není určena pro domácí použití. Používejte pouze v autě.

- Proveďte kontrolu instalace sedadla. Pokud jeden kontrolky se rozsvítí červeně, upravte instalaci sedadla a znovu otestujte. Tento postup opakujte, dokud se nerozsvítí zelené světlo.
- Sedák AeroFIX je dodáván s nárazníkem, který by měl být umístěn na boku sedadla v určené oblasti.
- Doporučujeme pravidelně kontrolovat poškození dílů z pěnového polystyrenu (EPS) a materiálů pohlcujících energii v opěrce hlavy (EPP)..

Údržba a hygiena

1. Čalounění sedadla AeroFIX může být prát v pračce při teplotě do 30°C s rychlostí odstředování až 600 ot./min.
2. Ostatní součásti sedačky lze čistit vodou a mýdlem pomocí měkké houby.
3. Udržujte své sedadlo čisté. Nepoužívejte zvlhčovače ani agresivní čisticí prostředky.
4. Nepoužívejte lubrikanty, agresivní chemikálie nebo zvlhčovače na pohyblivé části a další součásti sedadla.

Prostředí

- Plastové části obalu by měly být uchovávány mimo dosah dětí, aby se zabránilo riziku udušení.

- Baterie napájející informační panel umístěný v základně sedadla by měly být řádně zlikvidovány.
- Z důvodu ochrany životního prostředí ji poté, co se sedačka již nepoužívá, zlikvidujte v příslušném zařízení pro nakládání s odpady v souladu s místními předpisy.

Otázky

- Máte-li jakékoli dotazy, zavolejte svého prodejce nebo autorizovaného distributora. Připravte si prosím následující informace:
 - věk, výška a váha vašeho dítěte,
 - značka a model vozu a místo k sezení, kam sedačku AeroFIX ve vozidle instalujete.

Záruka

- Na AeroFIX se vztahuje záruka 24 měsíců.
- Tímto ujišťujeme, že výrobek byl vyrobeno v souladu s aktuálními evropskými bezpečnostními a kvalitativními normami a že v době nákupu je produkt bez výrobních a materiálových vad.
- Záruka je platná v zemi nákupu a je plněna autorizovaným distributorem.
- Záruka se vztahuje na veškeré výrobní vady materiálu a zpracování za předpokladu, že výrobek je používán

podle návodu k použití, za normálních podmínek, prvním koncovým uživatelem a do 24 měsíců od data nákupu. Avionaut přebírá odpovědnost za opravu nebo výměnu vadného produktu; o způsobu odstranění vady a vyřízení reklamace však rozhoduje držitel záruky.

- Záruka se nevztahuje na škody způsobené každodenním používáním, jako je opotřebení látky, stejně jako přirozené vyblednutí barev a zhoršení kvality materiálu v důsledku běžného stárnutí výrobku.
- Záruka se rovněž nevztahuje na škody způsobené náhodnou destrukcí, nedodržením návodu k použití, nevhodným použitím, poškozením zanedbáním, požárem, kontaktem s kapalinami nebo jinými vnějšími příčinami.
- V době uplatnění záruky musí mít sedačka AeroFIX všechny štítky nebo identifikační čísla a může být servisována pouze autorizovanou osobou.

Chcete podat reklamaci?

- Pokud zjistíte závadu a chcete uplatnit reklamaci, kontaktujte prodejce, u kterého jste AeroFIX zakoupili. Při hlášení reklamace je nutné předložit

doklad o nákup, který musí být proveden do 24 měsíce před reklamací služby.

- Pokud bude nutné odeslat produkt na adresu a servisní místo, vraťte výrobek distributorovi nebo prodejce. Zároveň si dohodněte způsob dopravy a její náklady, protože v opačném případě může ručitel odmítnout uhradit náklady na dopravu. Poškození a/nebo vady, na které se nevztahuje naše záruka nebo práva spotřebitelů, a/nebo poškození a/nebo vady produktu, na které se nevztahuje naše záruka, mohou být opraveny za dohodnutý poplatek.
- Vyměňte sedadlo za nové, pokud se stalo účastníkem nehody. Budete potřebovat: policejní protokol o nehodě, fotografii nehody, na které je sedačka, nebo informace od policie potvrzující výskyt, doklad o koupi, potvrzení od pojišťovny, že sedačka nebyla zahrnuta v kompenzaci, záruka kartu a poslat nám místo nehody.

Práva spotřebitelů

- Spotřebitelé mají práva v souladu s platnou legislativou, která se může v jednotlivých zemích lišit. Tento záruka neovlivňuje práva spotřebitelů podle příslušné národní legislativy.

- Tato záruka byla připravena společností Ł.KARWALA registrovanou v Polsku

Adresa společnosti je:

Ł.KARWALA

Szarlejka,

ul. Łukaszewicza 172

42-130 Wręczyca Wielka, Polsko

[1] Produkty zakoupené s odstraněnými nebo pozměněnými štítky nebo identifikačními čísly jsou považovány za neautorizované. Vzhledem k nemožnosti ověřit pravost těchto produktů se na ně nevztahuje záruka.



Bedienungsanleitung für den Avionaut AeroFIX-Autositz:

Wichtig!

Lesen Sie diese Bedienungsanleitung nicht während der Fahrt. Lesen Sie sie sorgfältig durch, bewahren Sie sie für spätere Bezugnahme auf und halten Sie sie immer griffbereit. Bei Zweifeln kontaktieren Sie uns. Fahren Sie immer sicher und nehmen Sie jede Autofahrt ernst, auch wenn das Ziel nur ein paar Blocks entfernt ist.

Bewahren Sie die Bedienungsanleitung während der gesamten Nutzungsdauer des Autositzes beim Autositz auf.



Warnungen:

Ändern Sie den AeroFIX-Autositz in keiner Weise, da dies die Sicherheit des Kindes während der Verwendung beeinträchtigen kann.



Warnungen:

Stellen Sie den AeroFIX-Autositz niemals auf ein Podest, z. B. einen Tisch oder Stuhl.



Warnungen:

Installieren Sie den AeroFIX-Autositz niemals entgegen der Fahrtrichtung auf dem Beifahrersitz mit aktivem Airbag.



Warnungen:

Wenn das Fahrzeug über einen Airbag verfügt, verschieben Sie den Sitz mit dem nach vorne gerichteten Autositz so weit wie möglich nach hinten.



Warnhinweise:

Sie können das Kind nach vorne drehen, wenn es eine Größe von 76 cm erreicht hat.



Warnhinweise:

Der AeroFIX-Autositz kann in beide Richtungen im Fahrzeug eingebaut werden.



Bedienungsanleitung für den Avionaut AeroFIX-Autositz:



Warnhinweise:

Weitere Informationen finden Sie in den Anweisungen des Fahrzeugherstellers.

Lesen und befolgen Sie stets die Anweisungen des Herstellers für Ihren Autositz, um eine ordnungsgemäße Installation und Verwendung sicherzustellen.

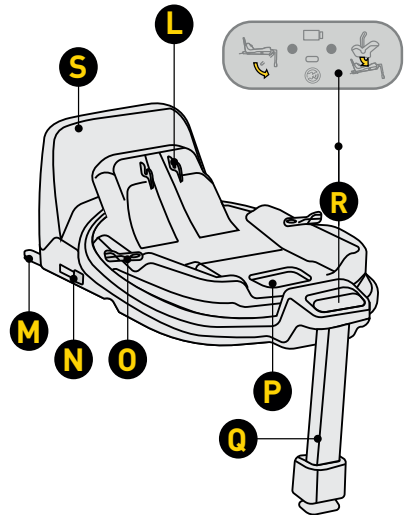
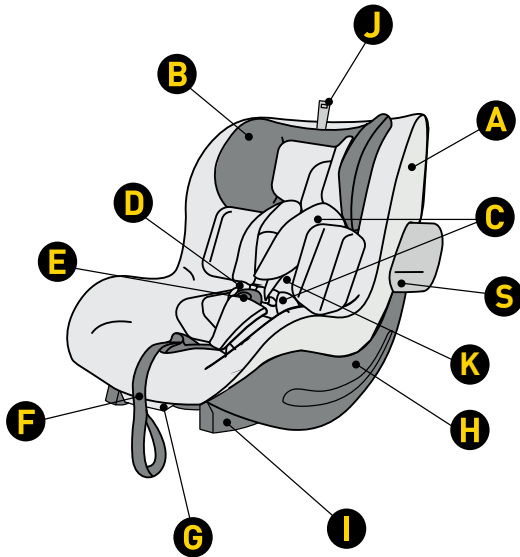

- A Sitzbezug
- B Kopfstütze
- C Sicherheitsgurtschoner
- D Gurtbänder des Hosenträgergurt
- E Gurtschloss
- F Gurtbandlängenverstellung
- G Hebel zur Einstellung des Sitzneigungswinkels
- H Schale
- I Basisbefestigung
- J Kopfstützenhöhenverstellung
- K Einlage Aerofix

- L Sitzbefestigungsmechanismus
- M ISOFIX-Basisbefestigung
- N Knopf zum Lösen des ISOFIX-Steckers O Drehknopf
- O Drehknopf
- P Entriegelungshebel zum Entriegeln des Sitzes
- Q Verstellbare Fußstütze
- R Bedienfeld
- S Antirotationsrahmen

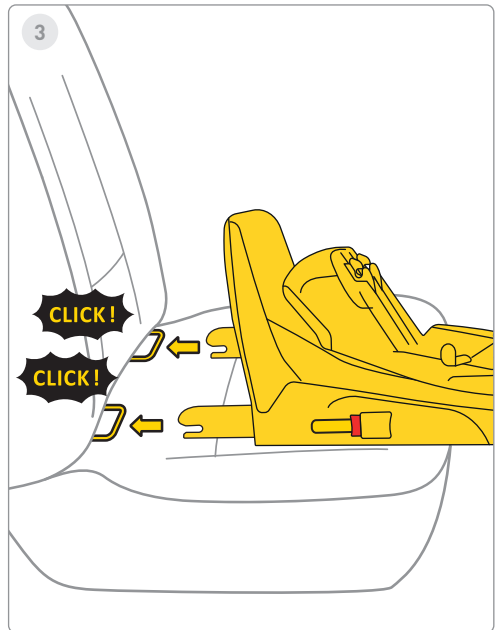
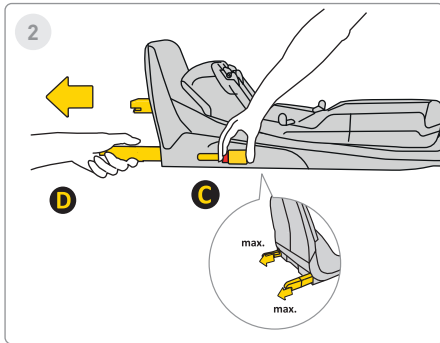
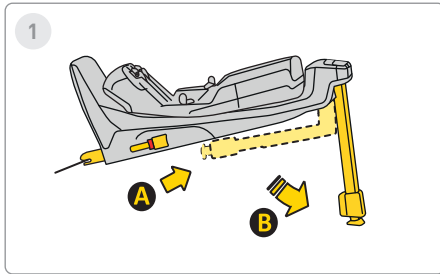

1 Schritt

Ziehen Sie das Stabilisatorbein von Position **A** nach Position **B** aus.

2 Schritt

Drücken Sie den Isofix-Entriegelungsknopf **C** und ziehen Sie ihn bis zur maximalen Position **D** heraus

3 Schritt

Richten Sie die Basis auf die Isofix-Halterungen im Fahrzeugsitz und drücken Sie die Isofix-Arme, bis Sie ein „KLICK!“ hören. Die Farbe der Isofix-Anzeige ändert sich von Rot zu Grün. Das bedeutet, dass der Isofix ordnungsgemäß befestigt ist.

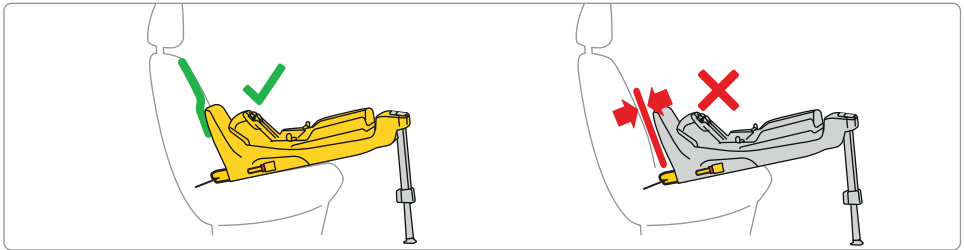
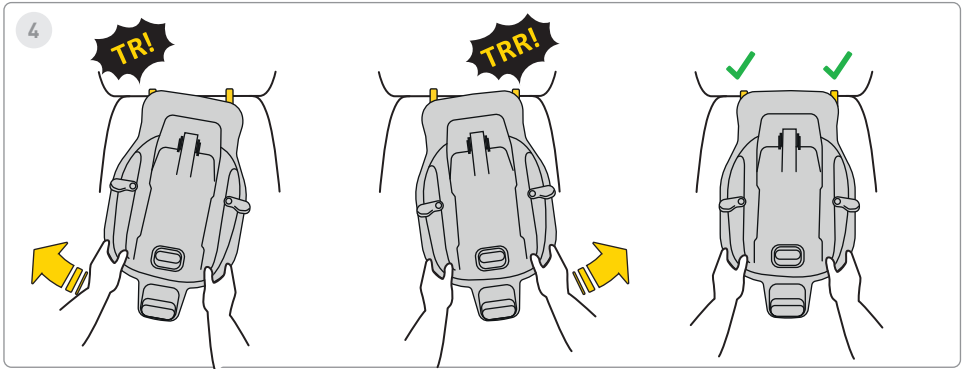

4 Schritt

Schieben Sie die Basis abwechselnd in Richtung der Rückenlehne des Fahrzeugs, bis der Rahmen bis zum Anschlag aufliegt Verdrehsicherung mit der Sofa-Rückenlehne.

Denken Sie daran, dass die Basis durch Schwingen so weit wie möglich hineingedrückt werden sollte.

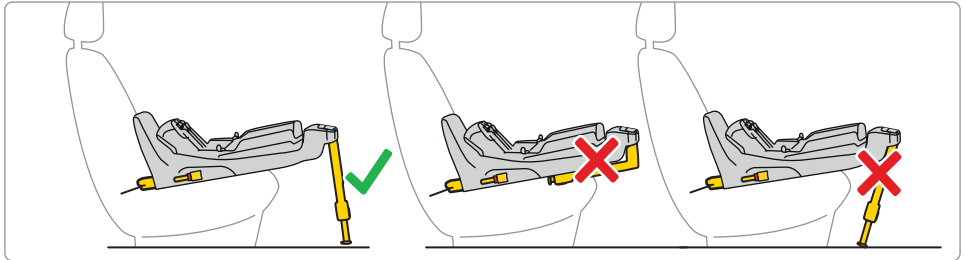
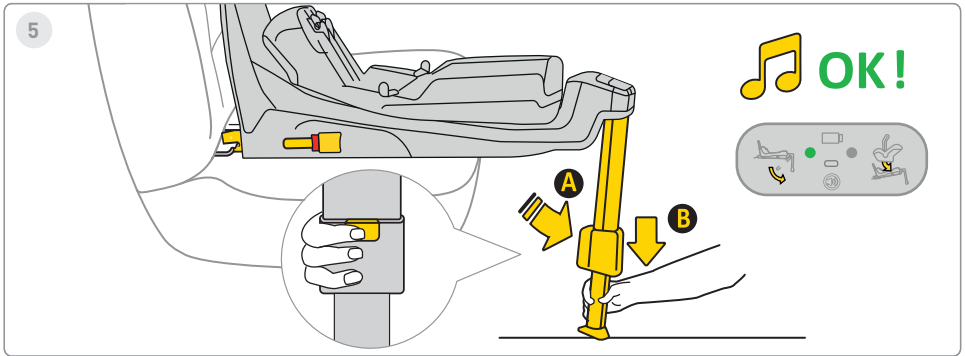

5 Schritte

Drücken Sie die Fußverlängerungstaste **A** und strecken Sie Ihr Bein aus, bis es fest auf dem Fahrzeugboden aufliegt. Wenn das Bein korrekt installiert ist, wechselt das Licht auf dem Display von Rot auf Grün.



6

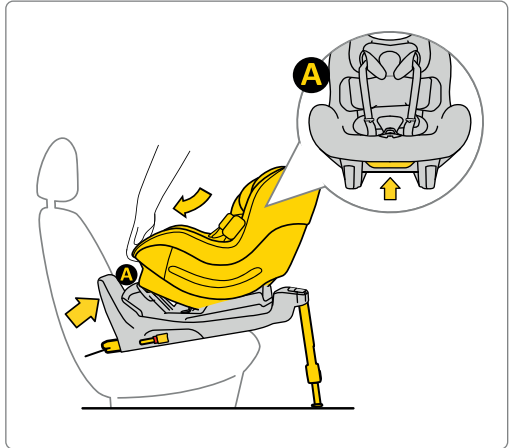

Wurde Aerofix mit Neugeboreneneinlage erworben, ist der Sitz von 0 cm bis 105 cm nutzbar.

6 Schritte

Platzieren Sie den Sitz in der Basis. Setzen Sie dazu den Sitz von Seite **A** in die Haken der Basis ein und befestigen Sie den Sitz dann an Punkt **B** an der Basis. Nachdem der Sitz richtig an der Basis befestigt ist, erscheint auf dem Display rechts ein grünes Licht.



7



61-105 cm
max. 18,5 kg

OK!

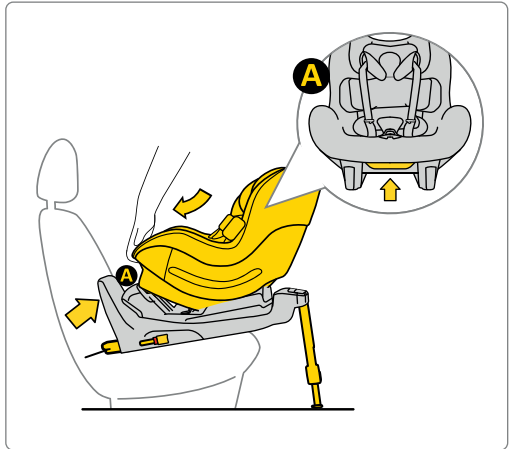

7 Schritte

Platzieren Sie den Sitz in der Basis. Setzen Sie dazu den Sitz von Seite **A** in die Haken der Basis ein und befestigen Sie den Sitz dann an Punkt **B** an der Basis. Nachdem der Sitz richtig an der Basis befestigt ist, erscheint auf dem Display rechts ein grünes Licht.



8



76-105 cm
max. 18,5 kg

OK!

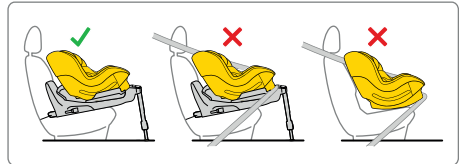
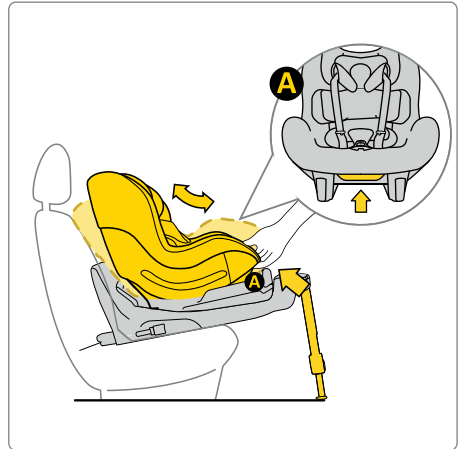

7 Schritte



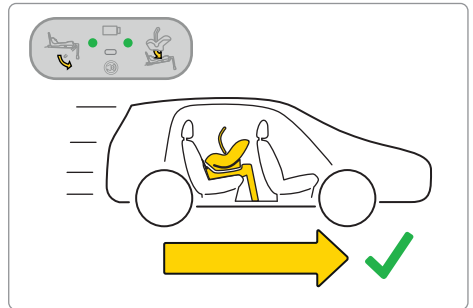
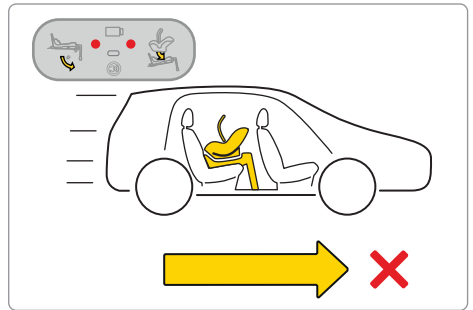
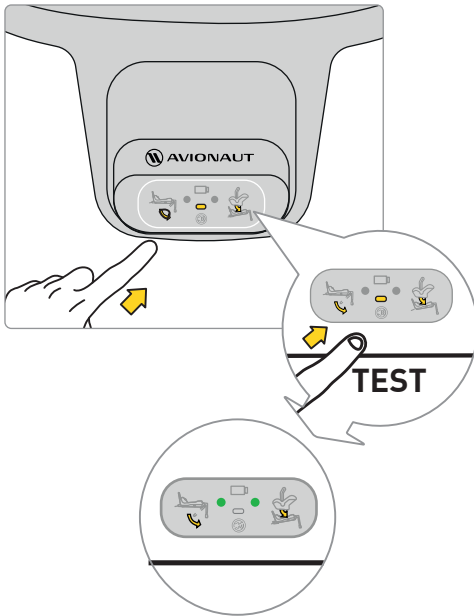





Platzieren Sie den Sitz in der Basis. Setzen Sie dazu den Sitz von Seite **A** in die Haken der Basis ein und befestigen Sie den Sitz dann an Punkt **B** an der Basis. Nachdem der Sitz richtig an der Basis befestigt ist, erscheint auf dem Display rechts ein grünes Licht.

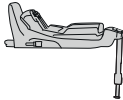

Bevor Sie mit Ihrem Kind eine Reise antreten, testen Sie die Elektronik der Basis. Nachdem der Sitz richtig befestigt und das Bein richtig montiert ist, erscheinen zwei grüne Punkte auf dem Display.

Wenn rote Punkte erscheinen, überprüfen Sie, ob der Autositz und die Basis korrekt installiert wurden.



 	✓	✗	✓
Sound			
Lights			



9

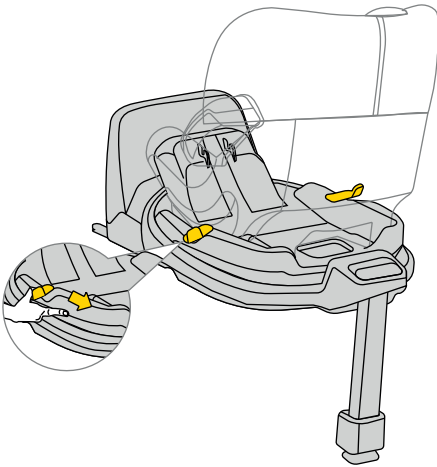

9 Schritte

Um den Sitz zu drehen, ziehen oder drücken Sie Hebel **A** und drehen Sie den Sitz mit einer Hand in die gewünschte Richtung.



10

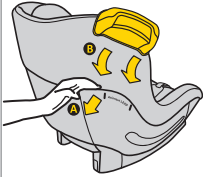

11

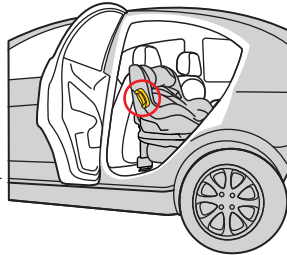
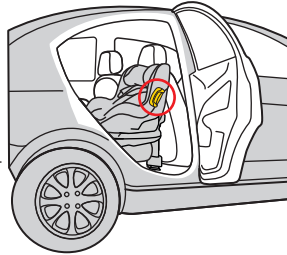

10 Schritt

Auf beiden Seiten des Sitzes befindet sich eine Stoßstangenhalterung

11 Schritt

Schieben Sie es hinein. Stoßstange zur Montage. Denken Sie daran, den Stoßfänger nicht zu verdrehen oder nach oben und unten zu bewegen. Montieren Sie den Stoßfänger immer im Sitz auf der Türseite des Fahrzeugs.



12

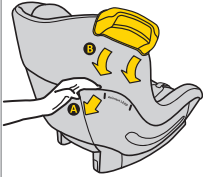

13

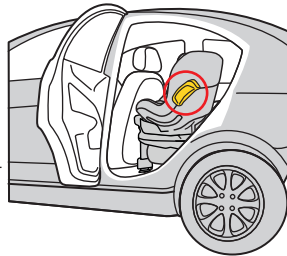
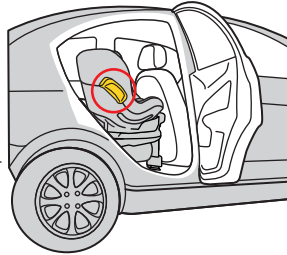

12 Schritt

Auf beiden Seiten des Sitzes befindet sich eine Stoßstangenhalterung.

13 Schritt

Schieben Sie es hinein. Stoßstange zur Montage. Denken Sie daran, den Stoßfänger nicht zu verdrehen oder nach oben und unten zu bewegen. Montieren Sie den Stoßfänger immer im Sitz auf der Türseite des Fahrzeugs.

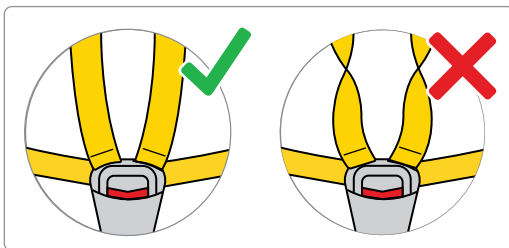
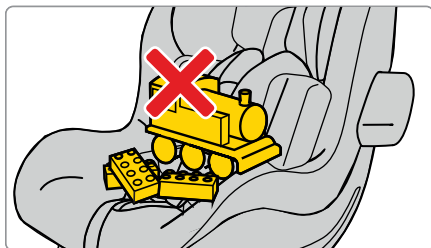
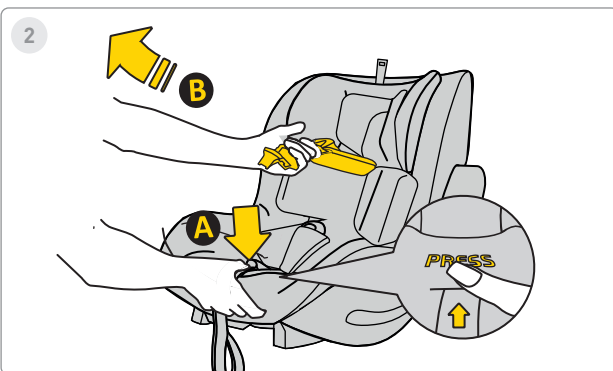
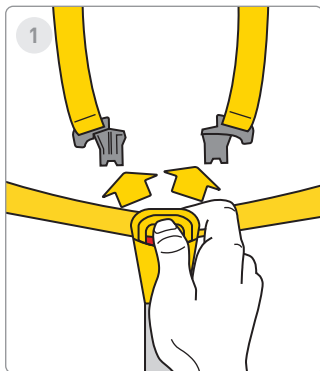

1 Schritt

Drücken Sie die roten Knöpfe, um das Gurtschloss zu öffnen.

2 Schritt

Lösen Sie die Sicherheitsgurte des Autositzes, um Platz für Ihr Baby im Sitz zu schaffen. Drücken Sie den Knopf **A** und ziehen Sie an den Sicherheitsgurten **B**, um ihre Länge zu verlängern.

Erinnern! Es dürfen sich keine anderen Elemente im Sitz befinden und die Sicherheitsgurte müssen immer gerade und richtig angelegt sein!



3



4

**ca. 40-60cm**

5

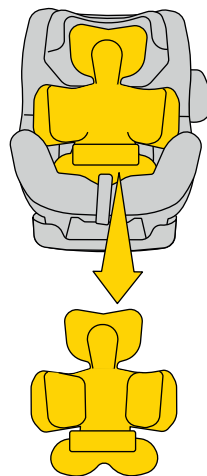
**ca. >60cm****3 Schritt**

Verschieben Sie die Gurte an die Seiten des Sitzes. Legen Sie Ihr Baby in den Sitz. Stellen Sie sicher, dass Ihr Kind richtig im Autositz sitzt, der Rücken vollständig vom Autositz gestützt wird und sich kein Teil des Sicherheitsgurts unter dem Rücken des Kindes befindet.

4 Schritt

Wenn Ihr Kind 40–60 cm groß ist, verwenden Sie die vollständige Einlage **A + B**.

5 Schritt

****ACHTUNG!**** Die angegebenen Maße der Körpergröße des Kindes im Verhältnis zur Positionierung des Einsatzes sind nur Vorschläge. Da jedes Kind anders ist und unterschiedlich schnell wächst, hat bei der Einstellung des Einsatzes ABSOLUTE Priorität auf der Höhe der Gurte im Verhältnis zu den Schultern des Kindes. Denken Sie daran: Die Riemen sollten auf Schulterhöhe oder direkt darunter austreten.

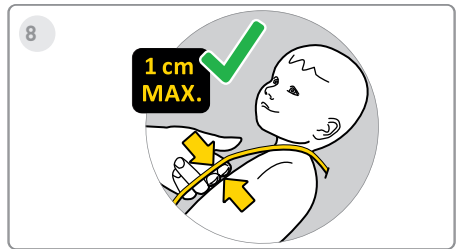
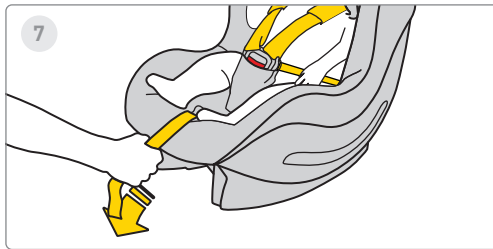
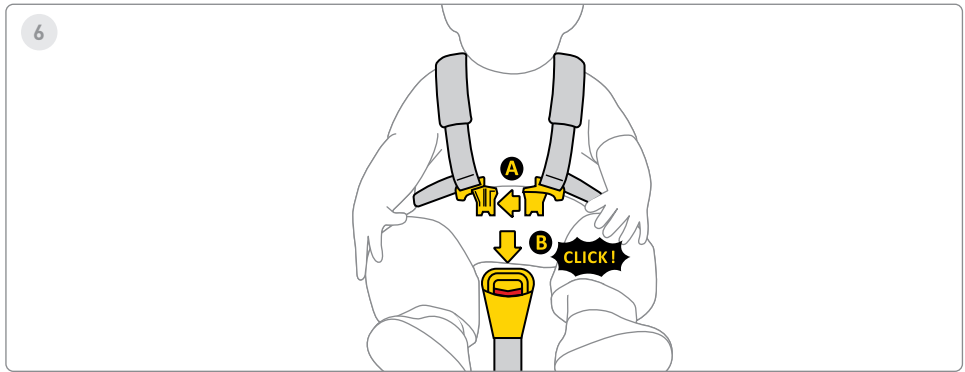

6 Schritte

Verbinden Sie Clip A der Gürtel miteinander und stecken Sie dann die Kunststoffclips **A** in den Schlitz von Clip **B**. Ein Klicken zeigt an, dass der Clip richtig befestigt ist.

7 Schritte

Ziehen Sie den mittleren Gurt des Autositzes nach vorne, bis das Kind gesichert ist.

8 Schritte

Der Abstand zwischen Gurt und Körper des Kindes sollte maximal 1 cm betragen. Um sicherzustellen, dass die Gurte richtig festgezogen sind, führen Sie den „Klemmtest“ durch. Wenn Sie den Gurt greifen und einklemmen können, sollte er fester angezogen werden.

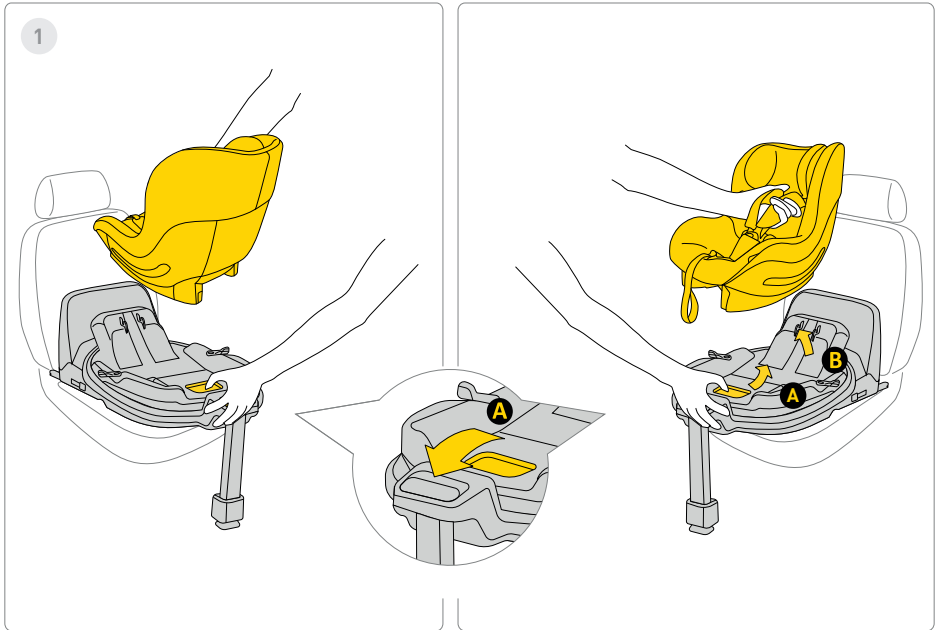

1 Schritt

Um den Autositz von der Basis zu entfernen, ziehen Sie den Entriegelungsgriff **A** und kippen Sie den Sitz vorsichtig nach vorne, während Sie ihn anheben.

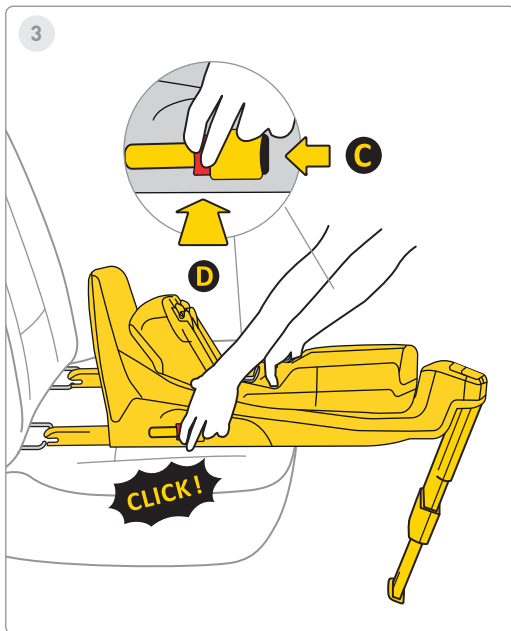
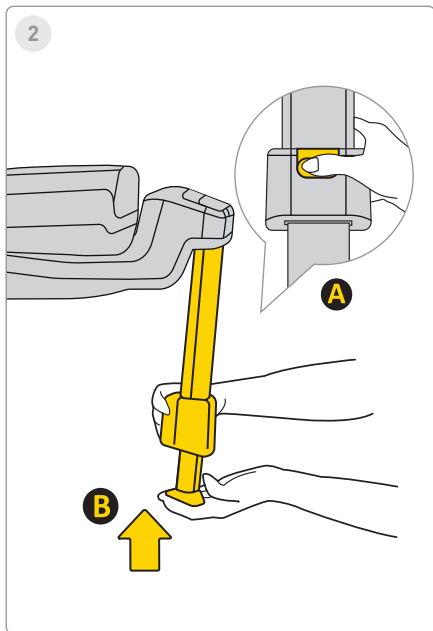

2 Schritt

Um das Bein einzusetzen, drücken Sie die Taste **A** und setzen Sie das Bein **B** in seine ursprüngliche Position ein. Dann klappen Sie es zusammen, um Platz zu sparen.

3 Schritt

Um die Basis von der Isofix-Befestigung des Autos zu lösen, drücken Sie zuerst die Verriegelungstaste **C**, dann die Entriegelungstaste **D** und klappen Sie die Isofix-Haken zurück in ihre ursprüngliche Position.

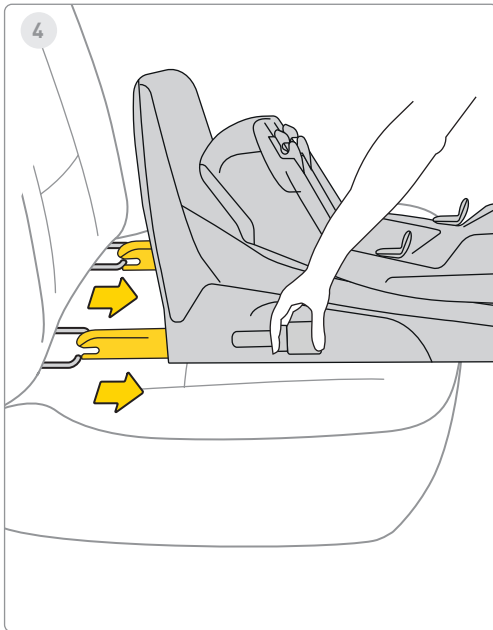

4 Schritt

Isofix in die maximale Aufbewahrungsposition einsetzen.

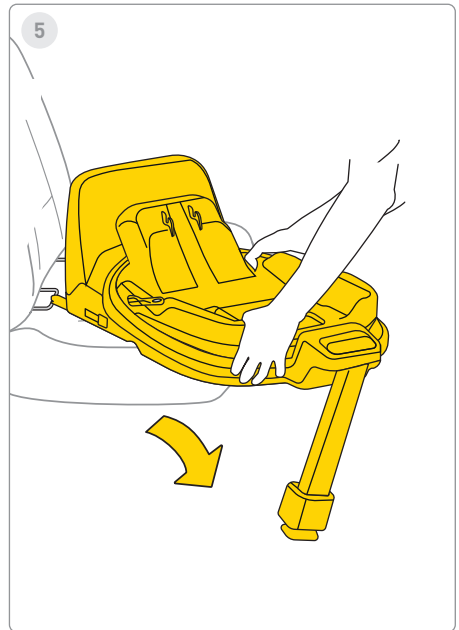

5 Schritt

Basis aus dem Fahrzeug entfernen.

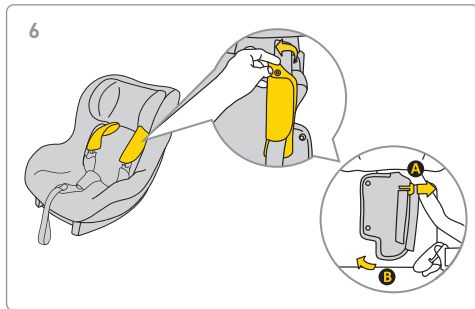
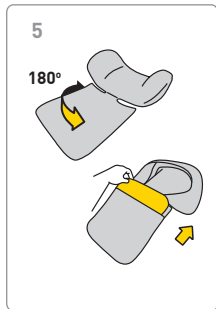
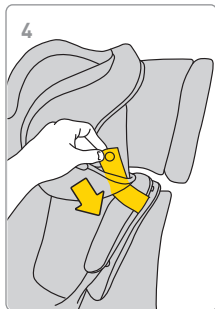
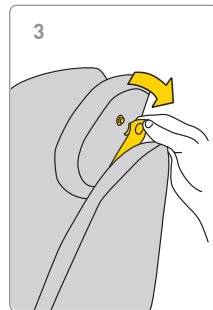
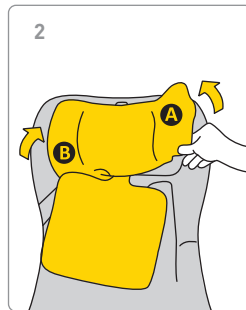
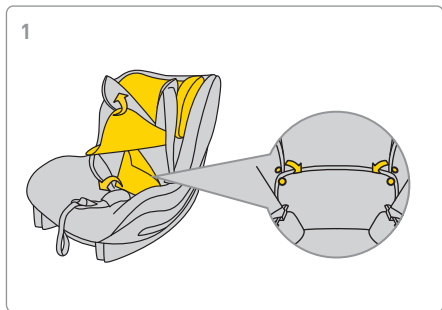



7

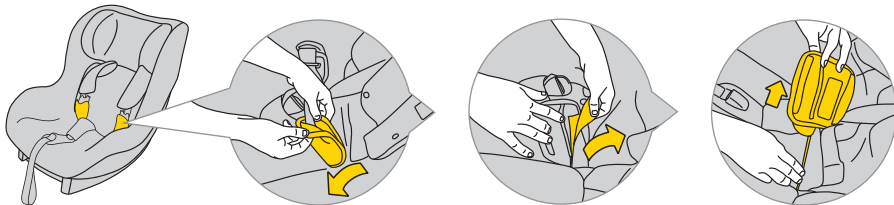

8

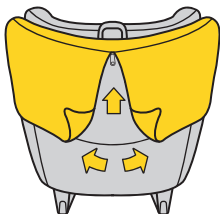

9

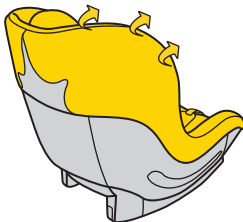

10

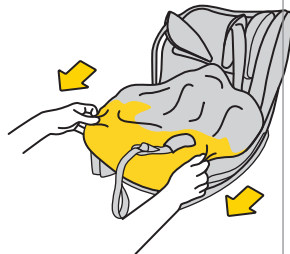

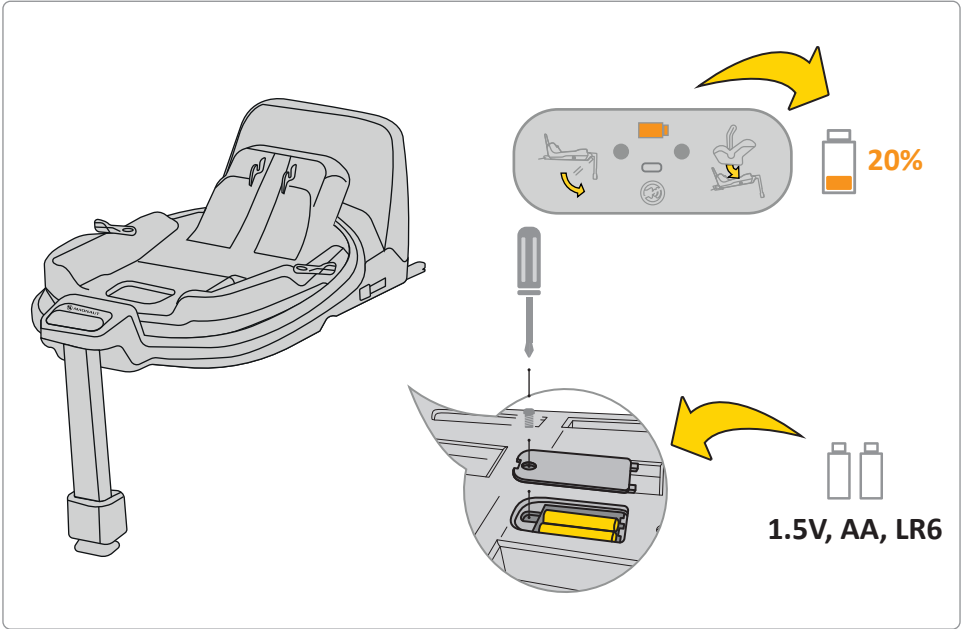

Wenn die Batterieanzeige auf dem Display orange ist, muss sie ausgetauscht werden. Entfernen Sie dazu die Abdeckung an der Basis und nehmen Sie die Batterien heraus

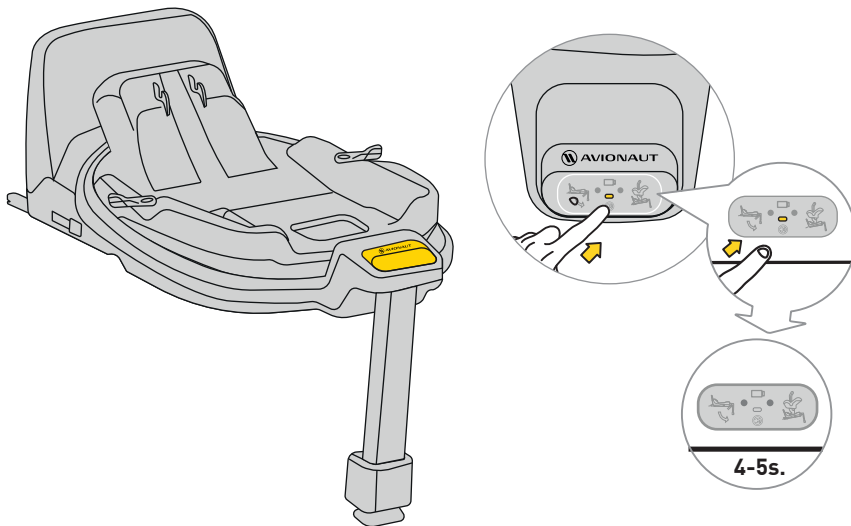

Um den Ton stummzuschalten, drücken Sie die Displaytaste 4-5 Sekunden lang. Auf dem Display werden weiterhin der richtige/falsche Sicherheitsgurt und die Basisbefestigung angezeigt, der Ton wird jedoch stummgeschaltet.

Sicherheit, Verwendung und Reisen

- Vor dem Kauf sollte jeder Autositz im Auto installiert werden, um zu testen, ob er in dem jeweiligen Modell richtig eingebaut und verwendet werden kann. Die Sicherstellung, dass der Autositz zum Fahrzeugtyp passt, ist eines der wichtigsten Sicherheitskriterien. Die Unterstützung durch den Verkäufer während der Erstinbetriebnahme garantiert auch, dass die Einrichtung vollständig korrekt ist.
 - Denken Sie daran, dass die Eltern während der Fahrt immer für die Sicherheit des Kindes verantwortlich sind.
 - Lassen Sie ein Kind niemals unbeaufsichtigt im Autositz, egal ob innerhalb oder außerhalb des Fahrzeugs.
 - Halten Sie ein Kind während der Fahrt niemals auf Ihrem Schoß.
 - Der sicherste Platz für Ihr Kind während der Fahrt ist der Rücksitz des Autos.
 - Überprüfen Sie vor jeder Fahrt, dass die Sicherheitsgurte nicht beschädigt oder verdreht sind.
 - Wenn der Autositz installiert ist, muss die Rückenlehne des Rücksitzes des Fahrzeugs verriegelt sein und darf sich nicht bewegen.
 - Stellen Sie vor jeder Fahrt sicher, dass der AeroFIX-Autositz nicht durch die Türen eingeklemmt wird oder durch Gepäck oder die Rückenlehne bewegt werden kann.
 - Stellen Sie sicher, dass das gesamte Gepäck im Auto sicher befestigt ist.
 - Verwenden Sie den AeroFIX-Sitz nicht ohne Polsterung, da diese Teil des Systems ist, das die Sicherheit des Kindes gewährleistet.
 - Machen Sie bei längeren Fahrten kurze Pausen. Auch Ihr Kind muss sich bewegen.
 - Decken Sie den Autositz immer ab, wenn Sie das Auto an einem sonnigen Ort parken. Polster und Metall- oder Kunststoffteile können überhitzen und das Kind verbrennen.
 - Sichern Sie das Kind im Autositz immer mit Hosenträgergurten, auch wenn Sie den Sitz außerhalb des Fahrzeugs verwenden. Stellen Sie sicher, dass die Hosenträgergurte richtig befestigt sind, damit das Kind richtig im Sitz sitzt.
 - Wir raten vom Kauf gebrauchter Autokindersitze ab – Sie können sich nie sicher sein, welche Geschichte sie haben. Wenn Sie sich jedoch für den Kauf eines gebrauchten Sitzes entscheiden, wählen Sie einen, dessen Nutzungsgeschichte Sie kennen.
-

- Verwenden Sie den AeroFIX-Sitz nicht länger als 10 Jahre.
 - Ersetzen Sie Ihren Sitz, wenn er in einen Unfall verwickelt war.
 - Nehmen Sie keine Änderungen am Sitz vor. Diese können zu einem teilweisen oder vollständigen Verlust der Produktsicherheit führen.
 - Der Hersteller erkennt an, dass der Sitz Abdrücke in der Polsterung des Fahrzeugs hinterlassen kann. Dies ist aufgrund der Anforderung an einen festen Sitz des Sitzes unvermeidbar. Der Hersteller ist nicht für Schäden verantwortlich, die dadurch entstehen können.
 - Stellen Sie sicher, dass die Gurte richtig befestigt sind, damit das Kind richtig im Sitz positioniert ist.
 - Die Hosenträgergurte, die das Kind halten, dürfen nicht ohne Bezüge verwendet werden.
 - Stellen Sie sicher, dass zwischen Hosenträgergurt und Kind maximal ein Finger (1 cm) passt. Wenn dieser Abstand größer ist, ziehen Sie den Hosenträgergurt fest.
 - Der AeroFIX-Einsatz besteht aus mehreren Elementen. Sie sollten so eingestellt werden, dass die Höhe der Hosenträgergurte sie parallel zu den Schultern des Kindes positioniert. **BEDENKEN**
- SIE: Jedes Kind hat eine andere Körperstruktur – überprüfen Sie regelmäßig die Position der Gurte im Verhältnis zu den Schultern. Dies ist für die Sicherheit des Kindes im Sitz unerlässlich.
- Überprüfen Sie, ob die Kopfstütze auf die richtige Höhe eingestellt ist.
 - Verwenden Sie den AeroFIX-Sitz, wenn Ihr Kind zwischen 61 cm und 105 cm groß ist und maximal 18,5 kg wiegt. Wenn der Aerofix-Sitz mit einer Einlage gekauft wurde, verwenden Sie ihn, wenn Ihr Kind zwischen 0 cm und 105 cm groß ist und maximal 18,5 kg wiegt.
 - Der AeroFIX-Sitz ist nicht für den Heimgebrauch bestimmt. Verwenden Sie ihn nur im Auto.
 - Führen Sie eine Installationskontrolle des Sitzes durch. Wenn eine der Anzeigen rot leuchtet, passen Sie die Sitzinstallation an und testen Sie erneut. Wiederholen Sie diesen Vorgang, bis die grüne Lampe aufleuchtet.
 - Der AeroFIX-Sitz wird mit einem Puffer geliefert, der an der Seite des Sitzes im dafür vorgesehenen Bereich platziert werden sollte.
 - Wir empfehlen, Bauteile aus expandiertem Polystyrol (EPS) und energieabsorbierende Materialien in der
-

Kopfstütze (EPP) regelmäßig auf Beschädigungen zu überprüfen.

Wartung und Hygiene

1. Die Polsterung des AeroFIX-Sitzes kann in der Waschmaschine bei einer Temperatur von bis zu 30 °C und einer Schleuderdrehzahl von bis zu 600 U/min gewaschen werden.
2. Andere Komponenten des Sitzes können mit Wasser und Seife und einem weichen Schwamm gereinigt werden.
3. Halten Sie Ihren Sitz sauber. Verwenden Sie keine Feuchtigkeitscremes oder aggressiven Reinigungsmittel.
4. Verwenden Sie keine Schmiermittel, aggressiven Chemikalien oder Feuchtigkeitscremes auf beweglichen Teilen und anderen Komponenten des Sitzes.

Umwelt

- Kunststoffverpackungsteile sollten außerhalb der Reichweite von Kindern aufbewahrt werden, um Erstickungsgefahr zu vermeiden.

- Batterien, die das Informationsfeld in der Sitzbasis mit Strom versorgen, sollten ordnungsgemäß entsorgt werden.
- Aus Umweltschutzgründen entsorgen Sie den Sitz nach Gebrauch bitte gemäß den örtlichen Vorschriften bei den entsprechenden Abfallentsorgungseinrichtungen.

Fragen

- Wenn Sie Fragen haben, wenden Sie sich an Ihren Einzelhändler oder autorisierten Händler. Bitte halten Sie die folgenden Informationen bereit:
- Alter, Größe und Gewicht Ihres Kindes,
- Marke und Modell des Autos und die Sitzposition, an der Sie den AeroFix 2.0 C-Sitz im Fahrzeug installieren.

Garantie

- Für den AeroFIX gilt eine 24-monatige Garantie.
 - Wir versichern hiermit, dass das Produkt gemäß den aktuellen europäischen Sicherheits- und Qualitätsstandards hergestellt wurde und zum Zeitpunkt des Kaufs frei von Herstellungs- und Materialfehlern ist.
-

- Die Garantie ist im Kaufland gültig und wird von einem autorisierten Händler erfüllt.
- Die Garantie deckt alle Herstellungsfehler in Material und Verarbeitung ab, vorausgesetzt, dass das Produkt gemäß der Bedienungsanleitung, unter normalen Bedingungen, vom ersten Endbenutzer und innerhalb von 24 Monaten ab Kaufdatum verwendet wird. Avionaut übernimmt die Verantwortung für die Reparatur oder den Ersatz des defekten Produkts; der Garantieinhaber entscheidet jedoch über die Methode zur Behebung des Mangels und zur Bearbeitung des Anspruchs.
- Die Garantie deckt keine Schäden ab, die durch den alltäglichen Gebrauch verursacht werden, wie z. B. Stoffverschleiß, sowie natürliches Verblassen der Farben und Verschlechterung der Materialqualität infolge normaler Alterung des Produkts.
- Die Garantie gilt auch nicht für Schäden, die durch versehentliche Zerstörung, Nichtbeachtung der Bedienungsanleitung, unsachgemäße Verwendung, Schäden durch Nachlässigkeit, Feuer, Kontakt mit Flüssigkeiten oder andere äußere Ursachen verursacht werden.
- Zum Zeitpunkt eines Garantieanspruchs muss der AeroFIX-Sitz über alle Etiketten oder

Identifikationsnummern verfügen und kann nur von einer autorisierten Person gewartet werden.

Möchten Sie einen Anspruch geltend machen?

- Wenn Sie einen Defekt feststellen und einen Anspruch geltend machen möchten, wenden Sie sich an den Verkäufer, bei dem Sie den AeroFIX gekauft haben. Bei der Schadensmeldung müssen Sie einen Kaufbeleg vorlegen, der innerhalb der letzten 24 Monate vor dem Serviceanspruch erfolgt sein muss.
- Wenn es notwendig wird, das Produkt an eine Servicestelle zu schicken, senden Sie das Produkt an den Händler oder Verkäufer zurück. Vereinbaren Sie gleichzeitig die Versandart und deren Kosten, da der Garantiegeber andernfalls die Versandkosten ablehnen kann. Schäden und/oder Mängel, die nicht von unserer Garantie oder unseren Verbraucherrechten abgedeckt sind, und/oder Schäden und/oder Mängel des Produkts, die nicht von unserer Garantie abgedeckt sind, können gegen eine vereinbarte Gebühr repariert werden.
- Ersetzen Sie Ihren Sitz durch einen neuen, wenn er in einen Unfall verwickelt war. Sie benötigen: einen Polizeibericht über den Unfall, ein Foto des Unfalls, auf dem der Sitz zu sehen ist, oder Informationen der

Polizei, die den Vorfall bestätigen, einen Kaufbeleg, eine Bestätigung der Versicherungsgesellschaft, dass der Sitz nicht in der Entschädigung enthalten war, die Garantiekarte und die Einsendung des Unfallsitzes an uns.

dieser Produkte nicht überprüft werden kann, gilt die Garantie für sie nicht.

Verbraucherrechte

- Verbraucher haben Rechte gemäß der geltenden Gesetzgebung, die je nach Land unterschiedlich sein können. Diese Garantie berührt nicht die Verbraucherrechte gemäß der entsprechenden nationalen Gesetzgebung.
- Diese Garantie wurde von Ł.KARWALA mit Sitz in Polen erstellt.

Die Firmenadresse lautet:

Ł.KARWALA
Szarlejka,
ul. Łukaszewicza 172
42-130 Wręczyca Wielka, Polen

(1) Produkte, die mit entfernten oder veränderten Etiketten oder Identifikationsnummern gekauft wurden, gelten als nicht autorisiert. Da die Echtheit



Manual til brug af Avionaut AeroFIX autostolen:

Vigtig!

Læs ikke denne manual under kørslen. Læs det omhyggeligt, gem det til fremtidig reference, og hav det altid let tilgængeligt. For enhver tvivl, kontakt os. Rejs altid sikkert og behandl enhver biltur seriøst, selvom destinationen kun er et par gader væk.

Opbevar instruktionerne sammen med autostolen i hele autostolens levetid



Advarslar:

Modificer ikke AeroFIX autostolen på nogen måde, da dette kan påvirke barnets sikkerhed under brugen.



Advarslar:

Placer aldrig AeroFIX-autostolen på en piedestal, såsom et bord eller en stol.



Advarslar:

Installer aldrig AeroFIX autostolen vendt mod modsat kørselsretning på det forreste passagersæde med aktiv airbag.



Advarslar:

Hvis bilen har en airbag, skal du flytte sædet med den fremadvendte autostol så langt tilbage som muligt.



Advarslar:

Du kan vende barnet fremad, når det når 76 cm i højden.



Advarslar:

AeroFIX autostolen kan monteres i køretøjet i begge retninger.



Advarslar:

Yderligere information kan findes i køretøjsfabrikantens instruktioner. Læs og følg altid producentens anvisninger til din autostol for at sikre korrekt installation og brug.

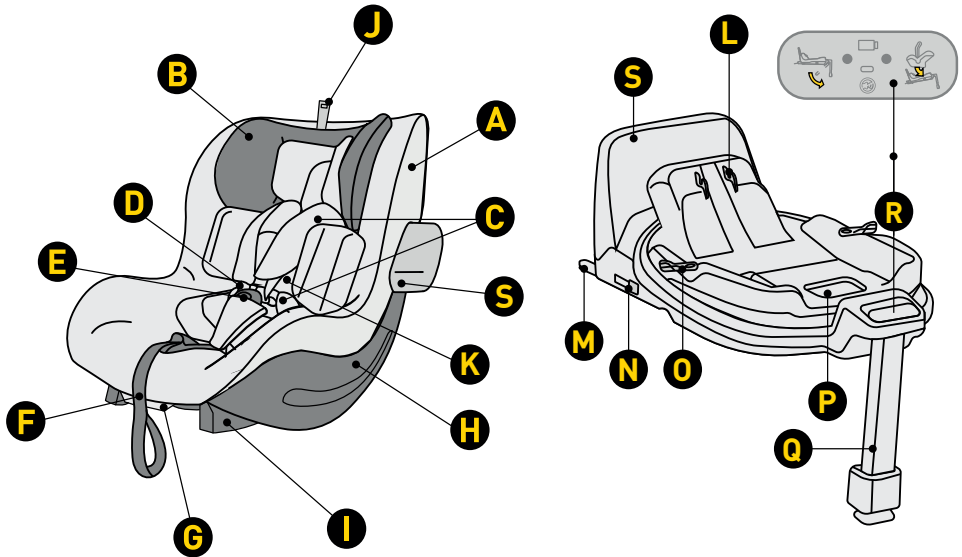

- A Et sædebetræk
- B Nakkestøtte
- C Sikkerhedsselebeskyttere
- D Remme af selen
- E Bæltespænde
- F Bælte til justering af remlængde
- G Håndtag til justering af sædets hældningsvinkel
- H Shell
- I Base vedhæftning
- J Højdejustering af nakkestøtte
- K Indsæt Aerofix

- L Sædefastgørelsesmekanisme ved fastgørelsesmekanisme
- M ISOFIX bundfastgørelse
- N Knap til at frigøre ISOFIX-stik
- O Rotationsknap
- P Slip håndtaget for at låse sædet op
- Q Justerbar fodstøtte
- R Kontrolpanel
- S Anti-rotationsramme

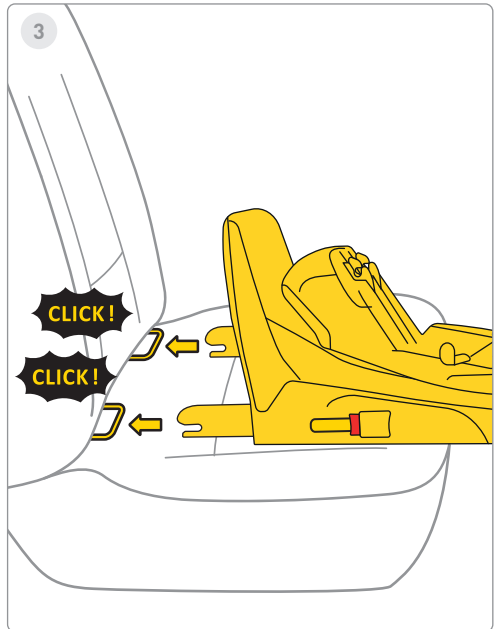
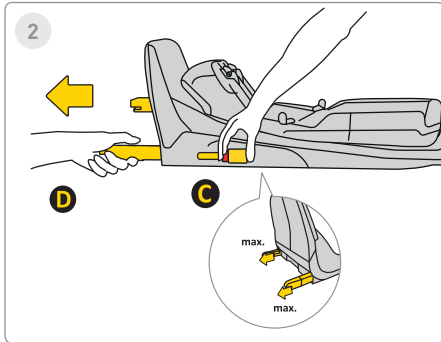
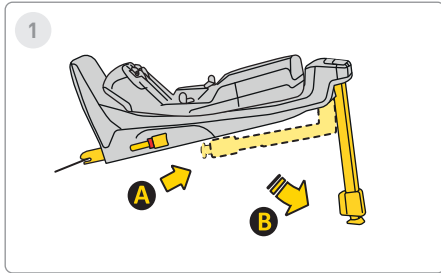

1 Trin

Vedä tukijalka asennosta **A** asentoon **B**

2 Trin

Paina Isofix-vapautuspainiketta **C** ja vedä se ulos maksimiasentoon **D**

3 Trin

Osoita jalusta ajoneuvon istuimen Isofix-kiinnikkeitä kohti ja työnnä Isofix-varsia, kunnes kuulet "NAPSAUTA!". Isofix-ilmaisain vaihtaa värin punaisesta vihreäksi. Tämä tarkoittaa, että Isofix on kiinnitetty kunnolla.

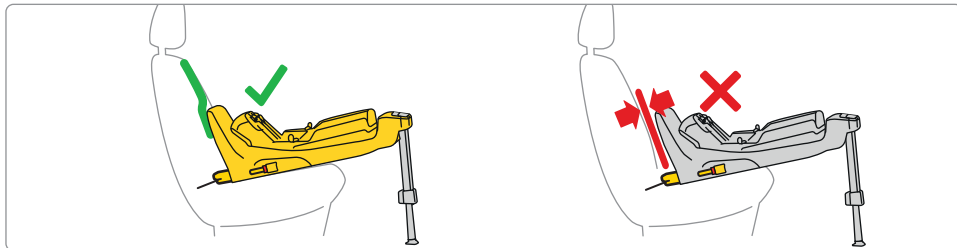
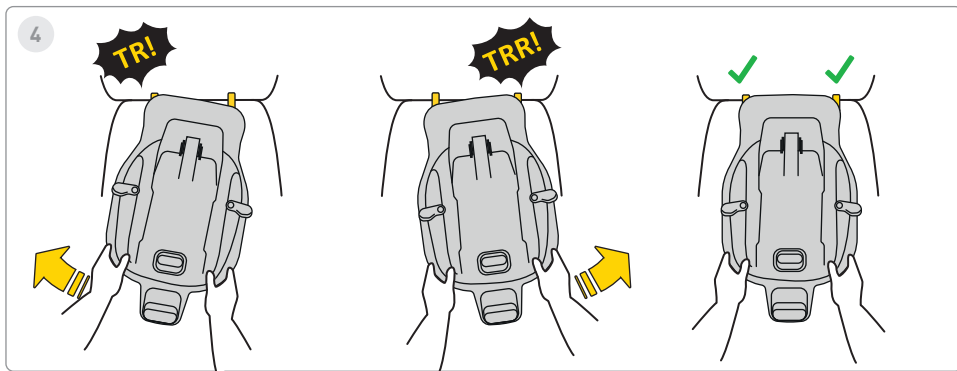

4 Trin

Skub skiftevis basen mod køretøjets ryglæn, indtil stellet hviler så langt som muligt anti-rotation med sofaens ryglæn.

Husk, at basen skal skubbes så meget ind som muligt ved at oscillere.

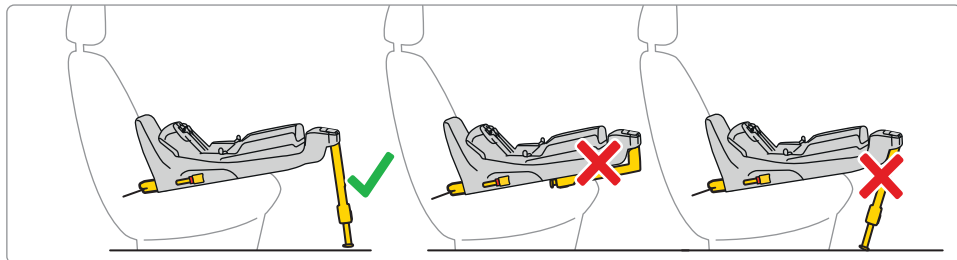
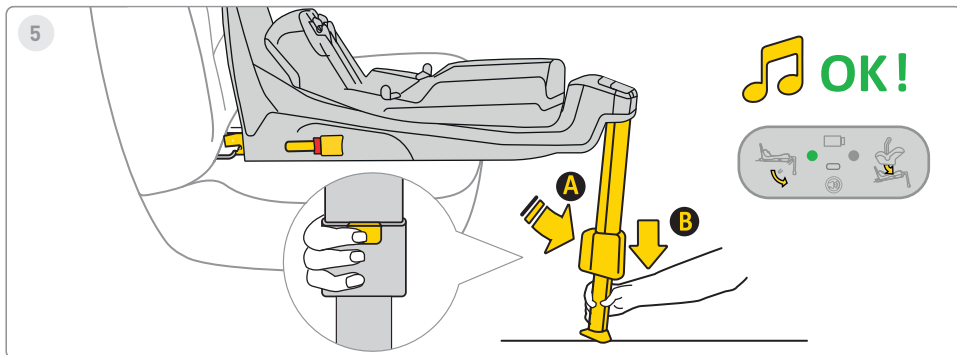

5 Trin

Tryk på fodforlængerknappen **A** og stræk dit ben, indtil det hviler fast på køretøjets gulv. Når benet er monteret korrekt, skifter lyset på displayet fra rødt til grønt.



6

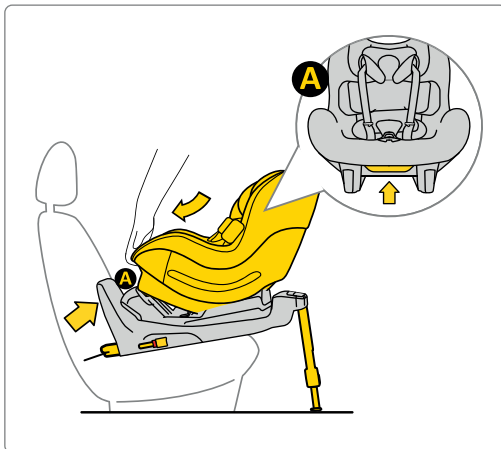

Hvis Aerofix er købt med en nyfødt indsats, kan sædet bruges fra 0 cm til 105 cm.

6 Trin

Placer sædet i bunden. For at gøre dette, indsæt sædet fra side **A** i krogene på basen, og fastgør derefter sædet i punkt **B** til basen. Når sædet er korrekt fastgjort til basen, vises et grønt lys på displayet til højre.



7



61-105 cm
max. 18,5 kg

OK!

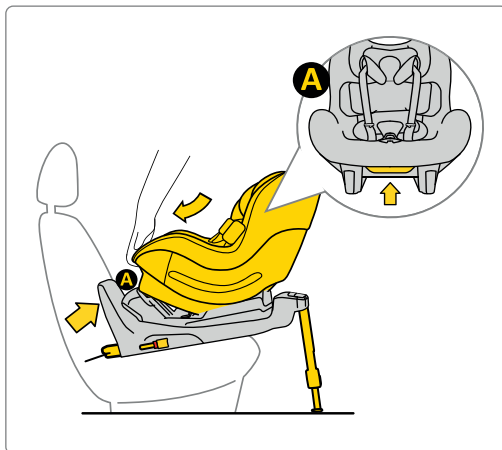

7 Trin

Placer sædet i bunden. For at gøre dette, indsæt sædet fra side **A** i krogene på basen, og fastgør derefter sædet i punkt **B** til basen. Når sædet er korrekt fastgjort til basen, vises et grønt lys på displayet til højre.



8



76-105 cm
max. 18,5 kg

OK!

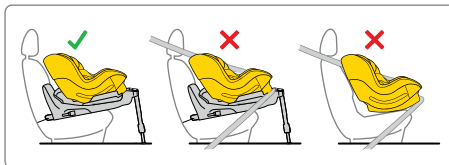

8 Trin

Placer sædet i bunden. For at gøre dette, indsæt sædet fra side **A** i krogene på basen, og fastgør derefter sædet i punkt **B** til basen. Når sædet er korrekt fastgjort til basen, vises et grønt lys på displayet til højre.

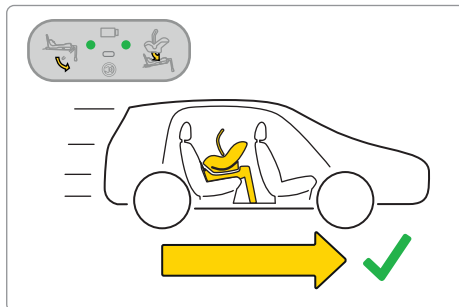
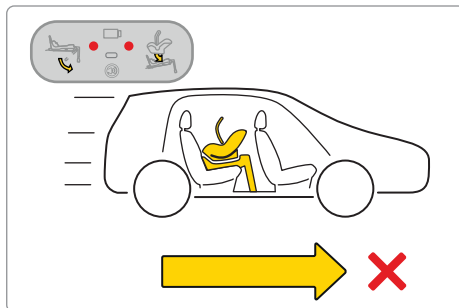
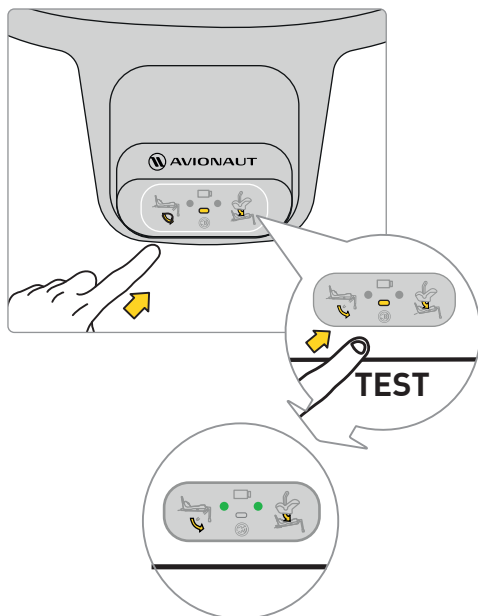

Før du begiver dig ud på en tur med dit barn, skal du teste basens elektroniske system. Når sædet er korrekt fastgjort, og benet er korrekt installeret, vises to grønne punkter på displayet.

Hvis der vises røde prikker, skal du kontrollere, at autostolen og basen er monteret korrekt.



A line drawing of a baby stroller.	✓	✗	✓
A line drawing of a car seat.	✗	✓	✓
Sound	Three yellow musical notes.	Three yellow musical notes.	One yellow musical note.
Lights	A green dot followed by a red dot.	A red dot followed by a green dot.	Two green dots.



9

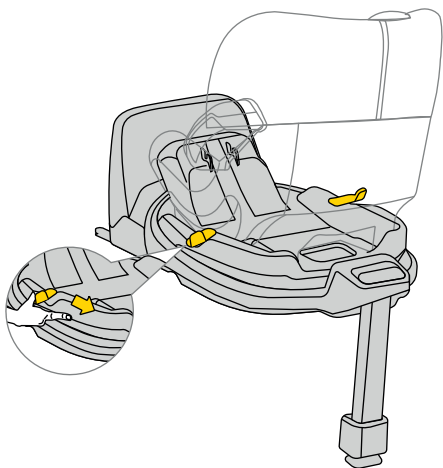

9 Trin

For at dreje sædet skal du trække eller skubbe håndtag **A** og dreje sædet i den ønskede retning med én hånd.

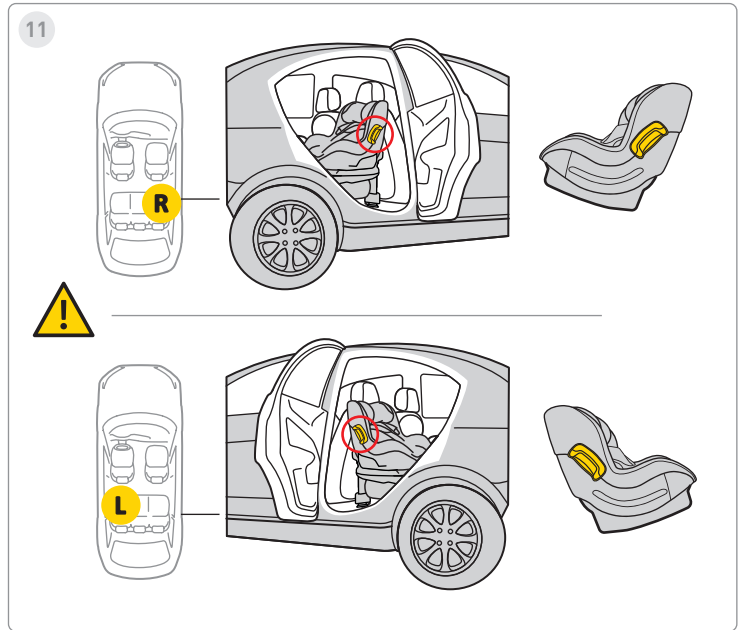
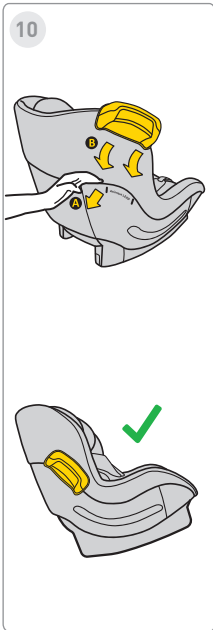

10 Trin

Der er en kofangermontering på begge sider af sædet.

11 Trin

Skub den ind. Kofanger til montering. Husk, du må ikke vride eller flytte kofangeren op og ned. Monter altid kofangeren i sædet på dørsiden af køretøjet.



12

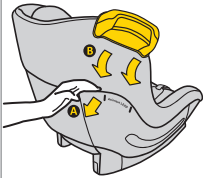

13

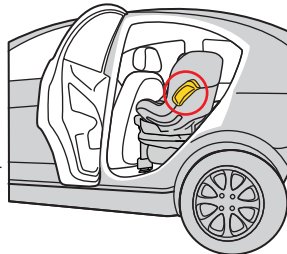
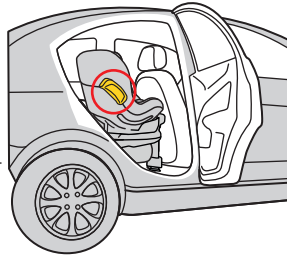
**12 Trin**

Der er en kofangermontering på begge sider af sædet

13 Trin

Skub den ind. Kofanger til montering. Husk, du må ikke vride eller flytte kofangeren op og ned. Monter altid kofangeren i sædet på dørsiden af køretøjet.

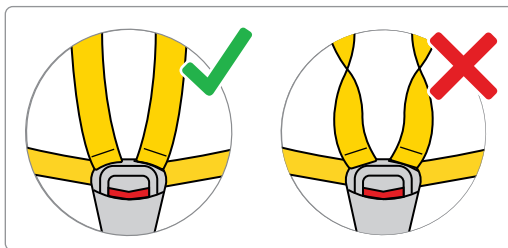
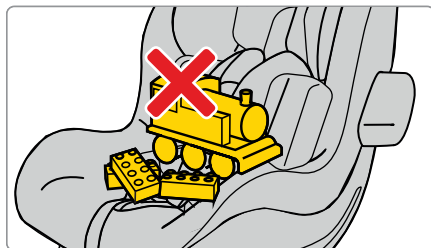
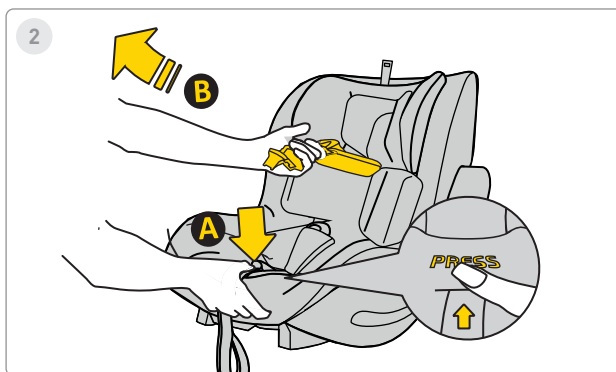
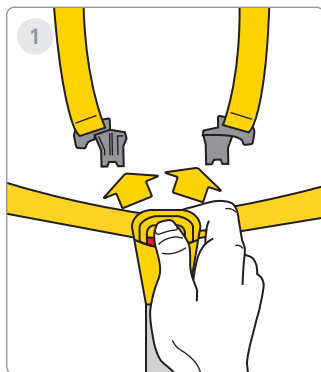

1 Trin

Tryk på de røde knapper for at åbne selespændet.

2 Trin

Løsn bilens sikkerhedsseler for at give plads til din baby i sædet. Tryk på knap **A** og træk i sikkerhedsselerne **B** for at øge deres længde.

Huske! Der må ikke være andre elementer i sædet, og sikkerhedsselerne skal altid være lige og ordentligt spændt!



3



4



ca. 40-60cm

5

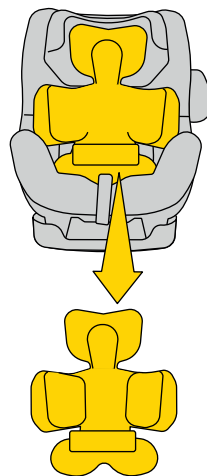

ca. >60cm

3 Trin

Flyt stropperne til siderne af sædet. Placer din baby i sædet. Sørg for, at dit barn sidder ordentligt i autostolen med ryggen fuldt understøttet af autostolen, og ingen del af sikkerhedssele er under barnets ryg.

4 Trin

Hvis dit barn er 40-60 cm højt, skal du bruge den fulde **A** + **B** indsats.

5 Trin

Når dit barn når en højde på >60 cm, skal du tilpasse puderne til barnets højde.

****ADVARSEL!**** De givne mål for barnets højde i forhold til indsatsens placering er kun FORSLAG. Hvert barn er forskelligt og vokser i forskelligt tempo, så den ABSOLUT prioritet ved justering af indsatsen er bæltets niveau i forhold til barnets skuldre. HUSK - STROPPENE SKAL UDGÅ PÅ SKULDERNIVEAU ELLER LIGE UNDER.



6

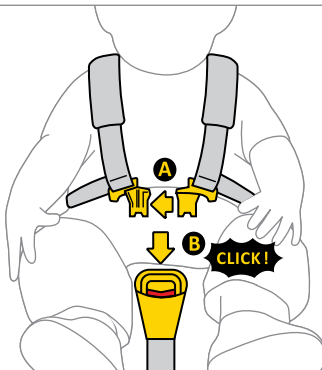

7

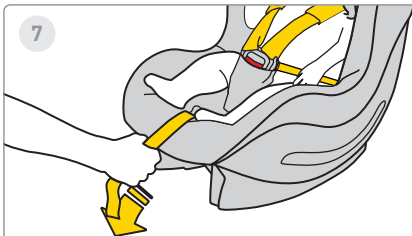

8



6 Trin

Forbind clips A på bælteerne sammen, og indsæt derefter plastikclips **A** i åbningen på clips **B**. Et klik indikerer, at clipsen er korrekt fastgjort

7 Trin

Træk den midterste rem på autostolen fremad, indtil barnet er sikret.

8 Trin

Afstanden mellem remmen og barnets krop bør maksimalt være 1 cm. For at sikre, at stropperne er ordentligt strammet, skal du udføre "knibetesten" - hvis du kan gribe og klemme remmen, skal den strammes mere.

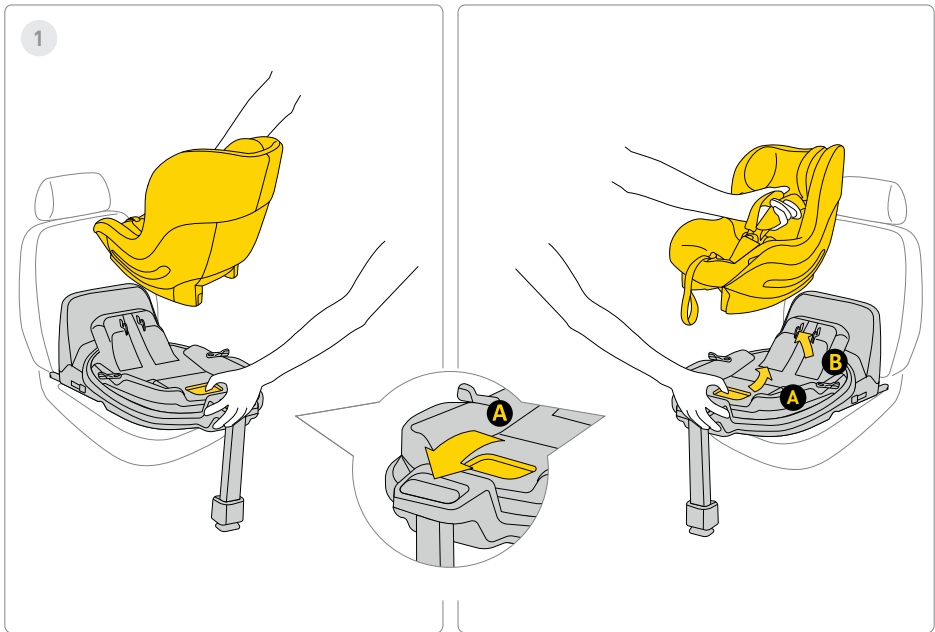

1 Trin

For at fjerne autostolen fra bunden skal du trække i udløserhåndtaget **A** og forsigtigt vippe sædet fremad, mens du løfter det op.

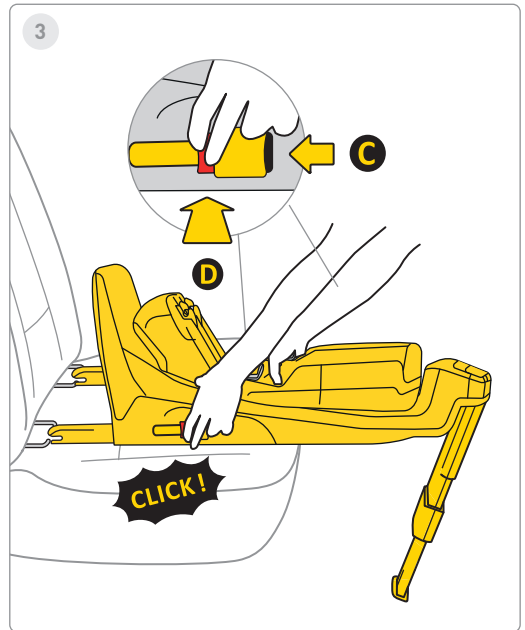
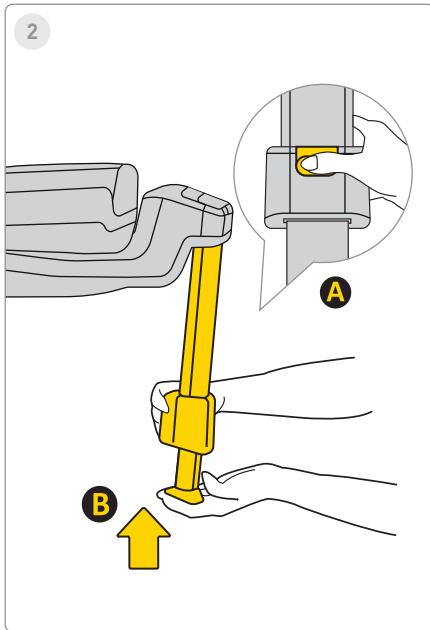

2 Trin

For at indsætte benet skal du trykke på knappen **A** og indsætte benet **B** til dets oprindelige position, og derefter folde det for at gemme plads.

3 Trin

For at afmontere basen fra bilens Isofix-tilbehør, skal du først trykke på låseknappen **C**, derefter trykke på udløserknappen **D** og folde Isofix-kroge tilbage til deres oprindelige position.

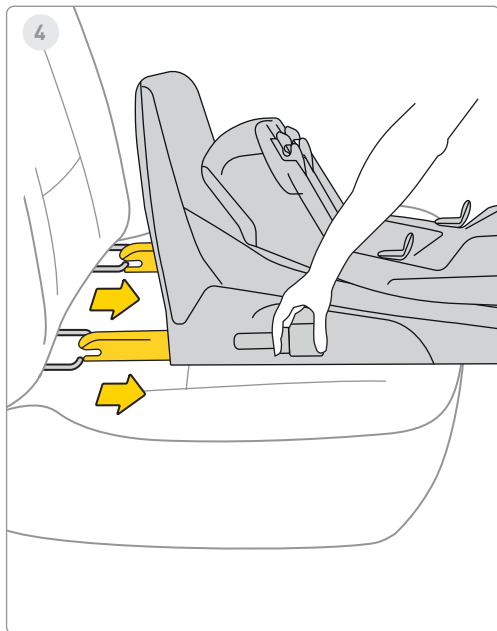
**4 Trin**

Indsæt Isofix i maksimal opbevaring

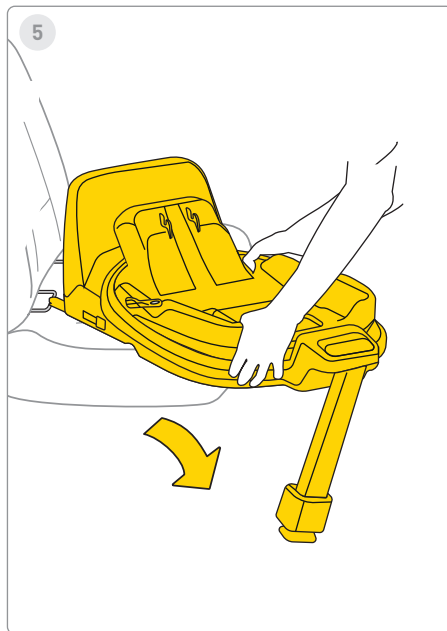
**5 Trin**

Fjern basen fra køretøjet.

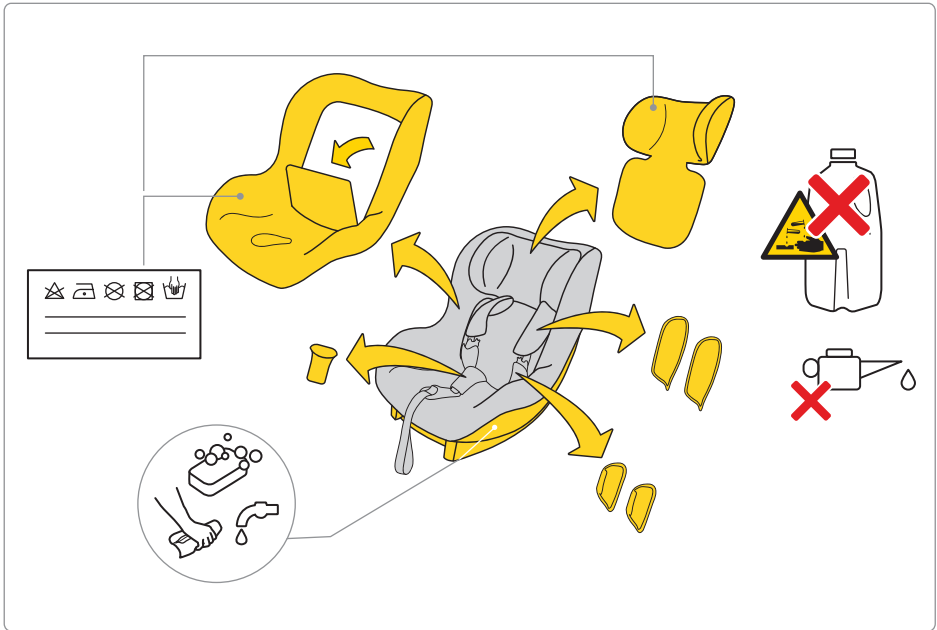

Følg de medfølgende vaskeanvisninger for at vaske polstringen.

Du kan nemt fjerne polstringen fra autostolen. Følg instruktionerne vist på billederne.

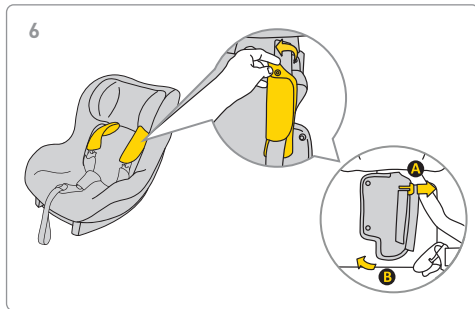
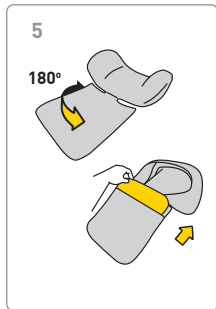
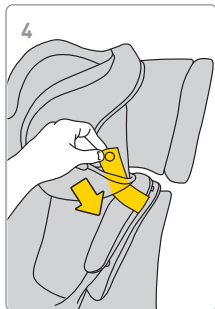
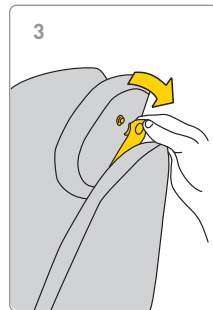
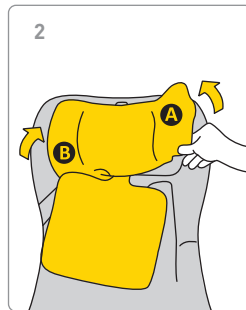
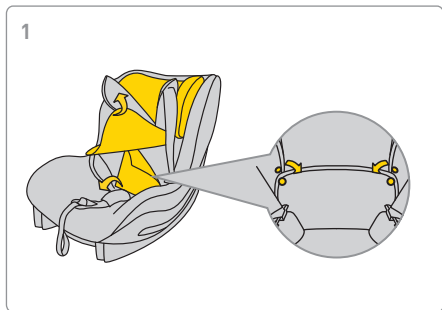



7

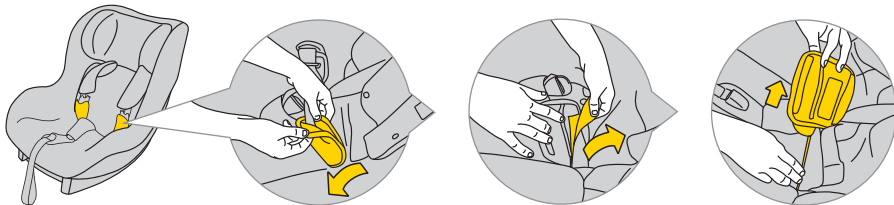

8

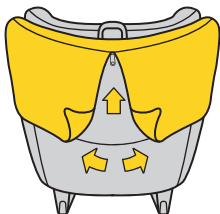

9

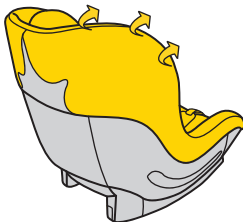

10

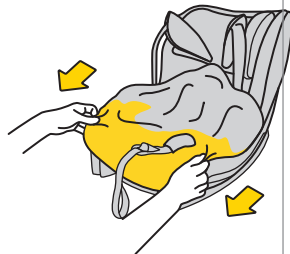

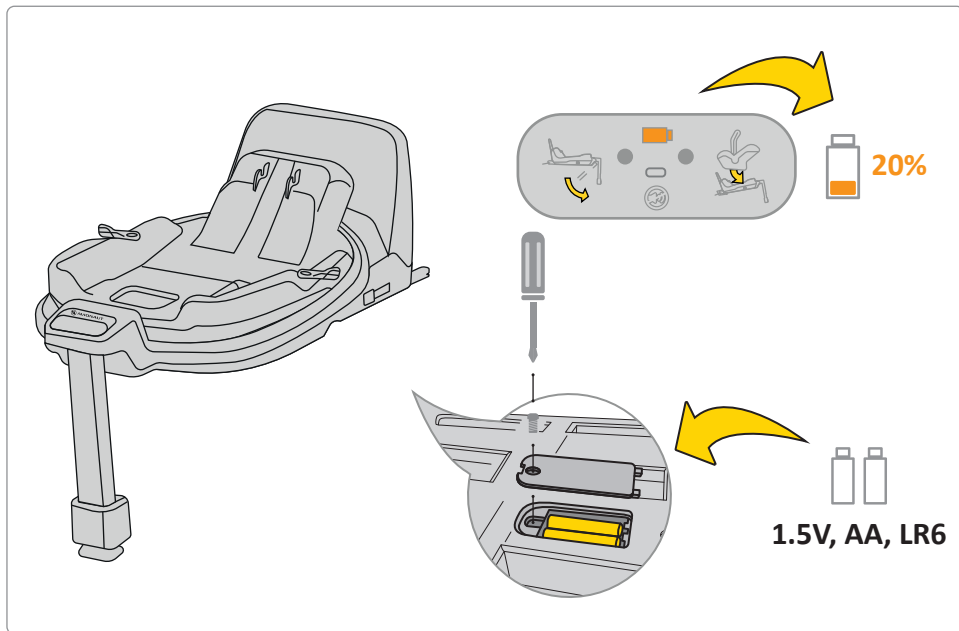

Hvis batteriindikatoren på displayet er orange, skal den udskiftes. For at gøre dette skal du fjerne dækslet ved bunden og tage batterierne ud.

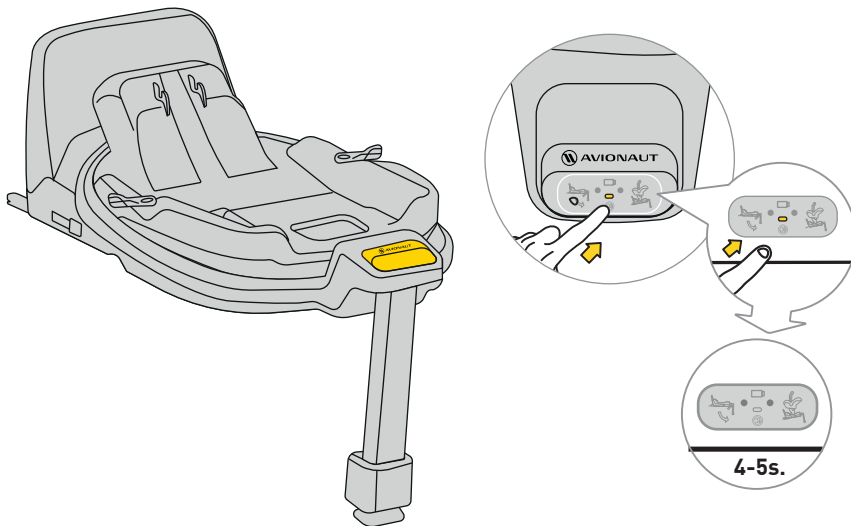

For at slå lyden fra skal du trykke på displayknappen i 4-5 sekunder. Displayet vil stadig vise den korrekte/ forkerte sikkerhedssele og bundfastgørelse, men lyden vil være dæmpet.

Sikkerhed, brug og rejser

- Før køb skal hver autostol installeres i bilen for at teste, om den kan monteres korrekt og bruges i den specifikke model. At sikre, at autostolen matcher køretøjstypen, er et af de mest afgørende sikkerhedskriterier. Assistance fra sælger under den indledende installation garanterer også, at opsætningen bliver helt korrekt.
 - Husk, at forældre altid er ansvarlige for barnets sikkerhed under kørslen.
 - Efterlad aldrig et barn uden opsyn i autostolen, hverken i eller uden for køretøjet.
 - Hold aldrig et barn på skødet, mens du kører.
 - Det sikreste sted for dit barn under rejsen er bilens bagsæde.
 - Før hver tur skal du kontrollere, at sikkerhedsselerne ikke er det beskadiget eller snoet.
 - Når autostolen er monteret, skal ryglænet på køretøjets bagsæde skal være låst og bør ikke flytte.
 - Før hver tur skal du sikre dig, at AeroFIX autostolen ikke kommer i klemme af dørene eller er i fare for bevægelse fra bagage eller ryglæn.
 - Sørg for, at al bagage i bilen er forsvarligt fastgjort.
 - Brug ikke AeroFIX-sædet uden polstring, f.eks det er en del af systemet, der sikrer barnets sikkerhed.
 - Hold korte pauser under længere rejser. Dit barn skal også bevæge sig.
 - Dæk altid autostolen til, når du efterlader bilen parkeret på et solrigt sted. Polstring og metal- eller plastikdele kan overophedes og brænde barnet.
 - Fastgør altid barnet i autostolen med selebånd, også når du bruger sædet uden for køretøjet. Sørg for, at selestropperne er ordentligt fastspændt, så barnet kan placeres korrekt i sædet.
 - Vi fraråder at købe brugte autostole til børn – du kan aldrig være sikker på deres historie. Men hvis du beslutter dig for at købe et brugt sæde, skal du vælge et, hvis brugshistorik du kender.
 - Brug ikke AeroFIX-sædet i mere end 10 år.
 - Udskift dit sæde, hvis det har været involveret i en ulykke.
 - Foretag ingen ændringer på sædet. De kan resultere i delvist eller fuldstændigt tab af produktsikkerhed.
 - Producenten anerkender, at sædet evt efterlade fordybninger i køretøjets polstring. Dette er uundgåeligt på grund af kravet om en tæt pasform af sædet. Producenten er ikke ansvarlig for skader, der måtte opstå som følge heraf.
 - Sørg for, at stropperne er ordentligt fastspændt, således at barnet er korrekt placeret i sædet.
-

- Selestropperne, der holder barnet, må ikke vær brugt uden betræk.
- Sørg for, at du maksimalt kan passe én finger mellem selen og barnet (1 cm). Hvis dette afstanden er større, stram selen.
- AeroFIX indsatsen er sammensat af flere elementer. De skal justeres, så højden på selestropperne placerer dem parallelt med barnets skuldre. HUSK: Hvert barn har en anden kropsstruktur – tjek jævnlgt stroppernes placering i forhold til skuldrene. Dette er afgørende for barnets sikkerhed i sædet.
- Kontroller, at nakkestøtten er indstillet i den rigtige højde.
- Brug AeroFIX-sædet, når dit barn er imellem 61cm og 105cm høj og vejer maksimalt 18,5kg. Hvis Aerofix-sædet er købt med en indsats, brug den, når dit barn er mellem 0 cm og 105 cm og maksimalt vejer 18,5 kg.
- AeroFIX-sædet er ikke beregnet til hjemmebrug. Brug den kun i bilen.
- Udfør et installationstjek af sædet. Hvis man af indikatorerne lyser rødt, juster sædeinstallationen og test igen. Gentag denne proces, indtil det grønne lys tændes.
- AeroFIX-sædet leveres med en buffer, der skal placeres på siden af sædet i det anviste område.
- Vi anbefaler jævnlgt at kontrollere for skader på komponenter af ekspanderet polystyren (EPS) og energiabsorberende materialer i nakkestøtten (EPP).

Vedligeholdelse og hygiejne

1. AeroFIX-sædets betræk kan være vaskes i vaskemaskine ved en temperatur på op til 30°C med en centrifugeringshastighed på op til 600 o/min.
2. Andre komponenter i sædet kan rengøres med vand og sæbe med en blød svamp.
3. Hold dit sæde rent. Brug ikke fugtighedscreme eller aggressive rengøringsmidler.
4. Brug ikke smøremidler, skrappe kemikalier eller fugtighedscreme på både bevægelige dele og andre komponenter i sædet.

Miljø

- Plastemballagedele bør opbevares utilgængeligt for børn for at undgå risiko for kvælning.
 - Batterier, der forsyner informationspanelet i bunden af sædet, skal bortskaffes korrekt.
 - Af hensyn til miljøbeskyttelsen, efter at sædet ikke længere er i brug, skal det bortskaffes
-

på det relevante affaldshåndteringsanlæg i overensstemmelse med lokale regler.

Spørgsmål

- Ring til din forhandler eller autoriserede distributør, hvis du har spørgsmål. Forbered venligst følgende oplysninger:
- dit barns alder, højde og vægt,
- bilens mærke og model og den siddeposition, hvor du installerer AeroFIX-sædet i køretøjet.

Garanti

- AeroFIX er dækket af en 24-måneders garanti.
- Vi forsikrer hermed, at produktet har været fremstillet i henhold til gældende europæiske sikkerheds- og kvalitetsstandarder, og at produktet på købstidspunktet er fri for fabrikations- og materialefejl.
- Garantien er gyldig i købslandet og opfyldes af en autoriseret distributør.
- Garantien dækker alle fabrikationsfejl i materialer og udførelse, forudsat at produktet bruges i henhold til brugsanvisningen, under normale forhold, af den første slutbruger og inden for 24 måneder fra købsdatoen. Avionaut påtager sig ansvaret for

reparation eller udskiftning af det defekte produkt; garantiindehaveren bestemmer dog metoden til afhjælpning af defekten og imødegåelse af kravet.

- Garantien dækker ikke skader forårsaget af daglig brug, såsom stofslid, såvel som naturlig falmning af farver og forringelse af materialekvaliteten som følge af normal ældning af produktet.
- Garantien gælder heller ikke for skader forårsaget af utilsigtet ødelæggelse, manglende overholdelse af instruktionsmanualen, uhensigtsmæssig brug, skader på grund af forsømmelse, brand, kontakt med væsker eller andre eksterne årsager.
- På tidspunktet for et garantikrav skal AeroFIX-sædet have alle mærkater eller identifikationsnumre og kan kun serviceres af en autoriseret person.

Vil du indgive et krav?

- Hvis du bemærker en defekt og ønsker at anmelde et krav, skal du kontakte sælgeren, som du købte AeroFIX af. Når du anmelder et krav, skal du fremvise bevis for køb, som skal være foretaget inden for den 24 måneder forud for servicekravet.
- Hvis det bliver nødvendigt at sende produktet til en serviceded, returner produktet til forhandleren eller sælger. Aftal samtidig forsendelsesmetoden

og dens omkostninger, da undladelse heraf kan medføre, at kautionisten nægter at dække forsendelsesomkostninger. Skader og/eller defekter, der ikke er dækket af vores garanti eller forbrugerrettigheder, og/eller skader og/eller fejl på produktet, der ikke er dækket af vores garanti, kan reparerer mod et aftalt gebyr.

- Udskift dit sæde med et nyt, hvis det har været involveret i en ulykke. Du skal bruge: en politianmeldelse af ulykken, et foto af ulykken, der viser sædet, eller oplysninger fra politiet, der bekræfter hændelsen, købsbevis, bekræftelse fra forsikringsselskabet om, at sædet ikke var inkluderet i erstatningen, garantien kort, og at sende os ulykkessædet.

Forbrugerrettigheder

- Forbrugere har rettigheder i overensstemmelse med gældende lovgivning, som kan variere fra land til land. Denne garantien påvirker ikke forbrugernes rettigheder i henhold til den relevante nationale lovgivning.
- Denne garanti er udarbejdet af Ł.KARWALA registreret i Polen.

Virksomhedens adresse er:

Ł.KARWALA

Szarlejka,

ul. Łukaszewicza 172

42-130 Wręczyca Wielka, Polen

[1] Produkter købt med fjernede eller ændrede etiketter eller identifikationsnumre betragtes som uautoriserede. På grund af manglende evne til at verificere ægtheden af disse produkter, gælder garantien ikke for dem.



Εγχειρίδιο χρήσης του καθίσματος αυτοκινήτου Avionaut AeroFIX:

Σπουδαίος!

Μην διαβάζετε αυτό το εγχειρίδιο ενώ οδηγείτε. Διαβάστε το προσεκτικά, κρατήστε το για μελλοντική αναφορά και έχετε πάντα άμεσα διαθέσιμο. Για οποιαδήποτε αμφιβολία, επικοινωνήστε μαζί μας. Πάντα να ταξιδεύετε με ασφάλεια και να αντιμετωπίζετε κάθε διαδρομή με το αυτοκίνητο με σοβαρότητα, ακόμα κι αν ο προορισμός βρίσκεται λίγα τετράγωνα μακριά.

Φυλάξτε τις οδηγίες με το κάθισμα αυτοκινήτου καθ' όλη τη διάρκεια ζωής του καθίσματος αυτοκινήτου.



Προειδοποιήσεις:

Μην τροποποιείτε το κάθισμα αυτοκινήτου AeroFIX με κανέναν τρόπο, καθώς αυτό μπορεί να επηρεάσει την ασφάλεια του παιδιού κατά τη χρήση του.



Προειδοποιήσεις:

Μην τοποθετείτε ποτέ το κάθισμα αυτοκινήτου AeroFIX σε βάση, όπως τραπέζι ή καρέκλα.



Προειδοποιήσεις:

Μην τοποθετείτε ποτέ το κάθισμα αυτοκινήτου AeroFIX στραμμένο προς το αντίθετη κατεύθυνση πορείας στο κάθισμα του συνοδηγού με ενεργό αερόσακο.



Προειδοποιήσεις:

Εάν το όχημα έχει αερόσακο, μετακινήστε το κάθισμα με το κάθισμα αυτοκινήτου στραμμένο προς τα εμπρός όσο το δυνατόν πιο πίσω.



Προειδοποιήσεις:

Μπορείτε να γυρίσετε το παιδί προς τα εμπρός όταν φτάσει τα 76 εκατοστά σε ύψος.



Προειδοποιήσεις:

Το κάθισμα αυτοκινήτου AeroFIX μπορεί να εγκατασταθεί στο όχημα και προς τις δύο κατευθύνσεις.



Εγχειρίδιο χρήσης του καθίσματος αυτοκινήτου Avionaut AeroFIX:



Προειδοποιήσεις:

Περισσότερες πληροφορίες μπορείτε να βρείτε στις οδηγίες του κατασκευαστή του οχήματος.

Να διαβάζετε και να ακολουθείτε πάντα τις οδηγίες του κατασκευαστή για το κάθισμα αυτοκινήτου σας για να διασφαλίσετε τη σωστή εγκατάσταση και χρήση.

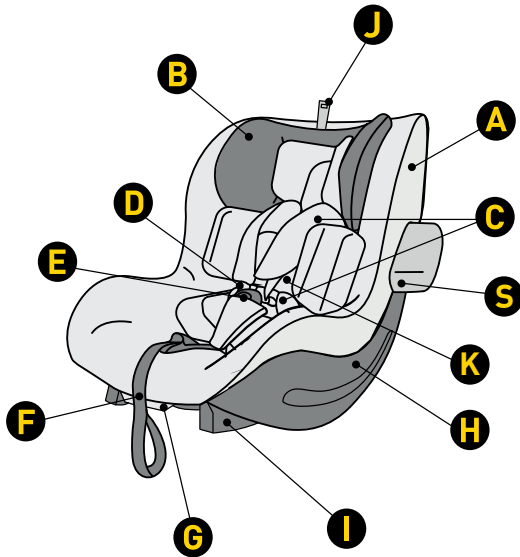

- A Ένα κάλυμμα καθίσματος
- B Προσκέφαλο
- C Προστατευτικά ζωνών ασφαλείας
- D Ιμάντες της ζώνης
- E Πόρπη ζώνης
- F Ζώνη ρύθμισης μήκους ιμάντα
- G Μοχλός που ρυθμίζει τη γωνία κλίσης του καθίσματος
- H Shell
- I Βάση προσαρτήσης
- J Ρύθμιση ύψους προσκέφαλου
- K Εισαγωγή Aerofix

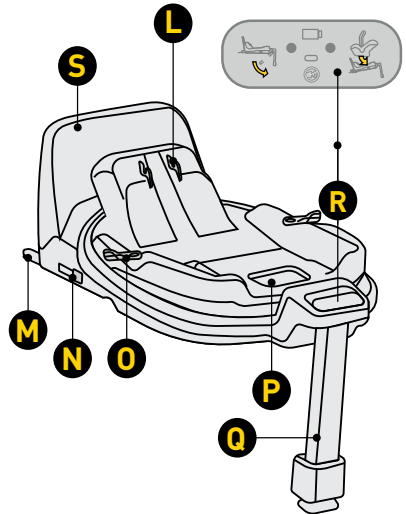

- L Μηχανισμός προσαρτήσης καθίσματος/Μηχανισμός προσαρτήσης Εξάρτημα βάσης
- M ISOFIX
- N Κουμπι απολευθέρωσης της υποδοχής ISOFIX
- O Κουμπι περιστροφής
- P Απελευθερώστε το μοχλό για να ξεκλειδώσετε το κάθισμα
- Q Ρυθμιζόμενο υποπόδιο
- R Πίνακας ελέγχου
- S Πλαίσιο κατά της περιστροφής

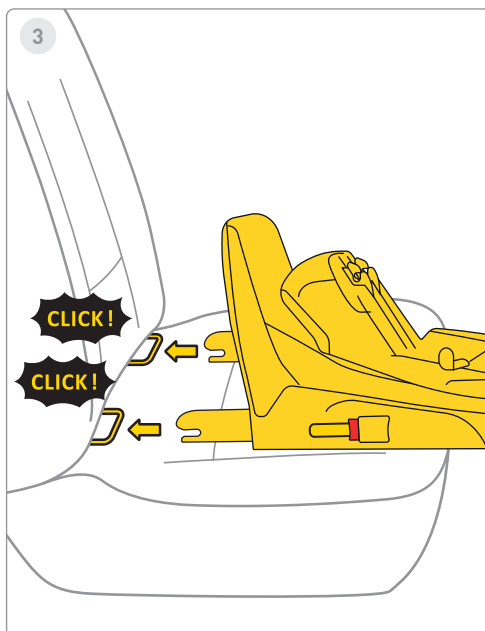
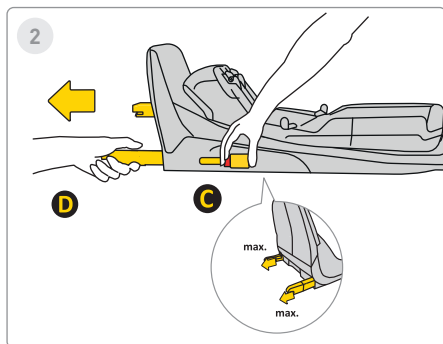
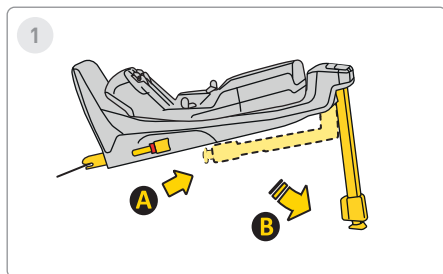

1 Βήμα

Επεκτείνετε το πόδι σταθεροποιητή από τη θέση **A** στη θέση **B**

2 Βήμα

Πατήστε το κουμπι αποδέσμευσης Isofix **C** και τραβήξτε το προς τα έξω στη μέγιστη θέση **D**

3 Βήμα

Στρέψτε τη βάση προς τα στηρίγματα Isofix στο κάθισμα του οχήματος και σπρώξτε τους βραχίονες Isofix μέχρι να ακούσετε "CLICK!". Η ένδειξη Isofix θα αλλάξει χρώμα από κόκκινο σε πράσινο. Αυτό σημαίνει ότι το Isofix έχει στερεωθεί σωστά

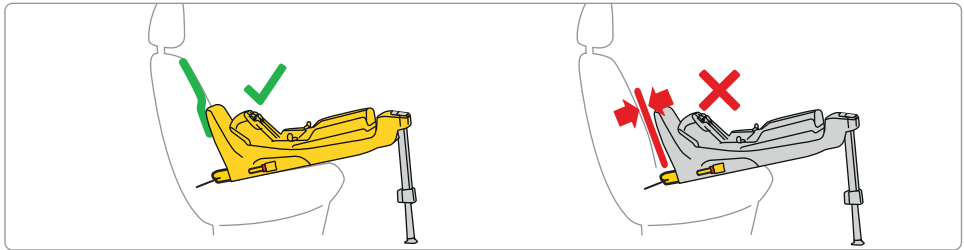
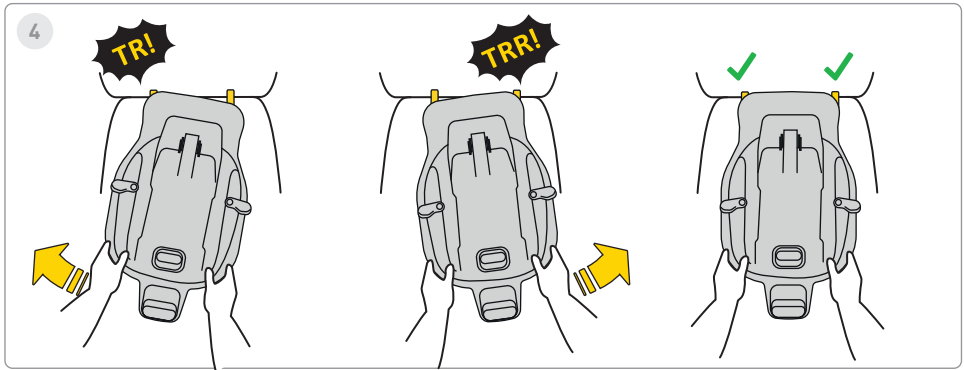

4 Βήμα

Εναλλακτικά σπρώξτε τη βάση προς την πλάτη του καθίσματος του οχήματος έως ότου το πλαίσιο ακουμπήσει μέχρι εκεί αντιπεριστροφή με την πλάτη του καναπέ.

Θυμηθείτε, η βάση πρέπει να ωθείται όσο το δυνατόν περισσότερο με ταλάντωση.

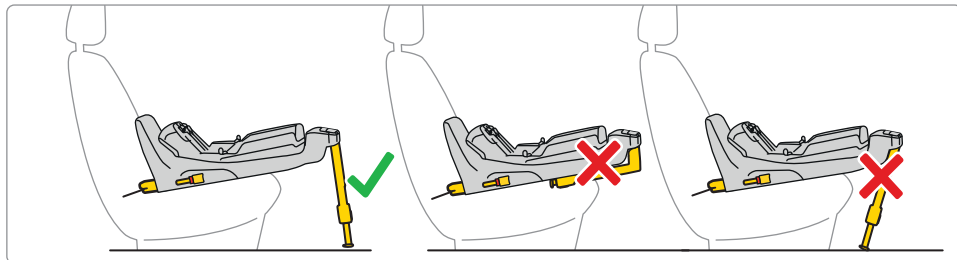
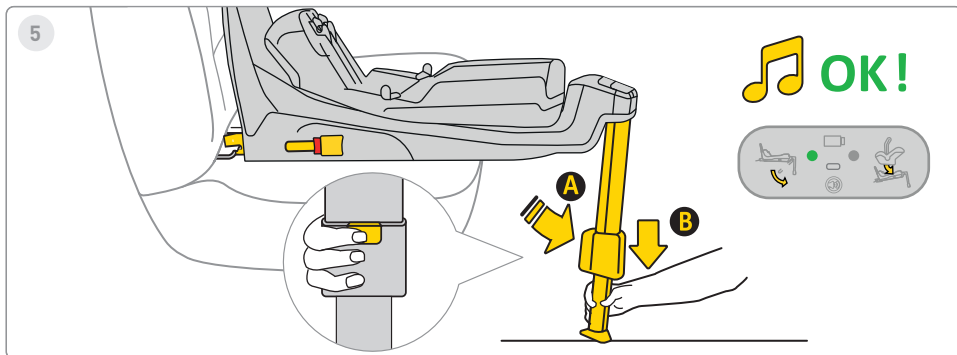

5 Βήμα

Πατήστε το κουμπι επέκτασης ποδιού **A** και τεντώστε το πόδι σας μέχρι να ακουμπήσει σταθερά στο πάτωμα του οχήματος. Όταν το πόδι τοποθετηθεί σωστά, το φως στην οθόνη θα αλλάξει από κόκκινο σε πράσινο.



6

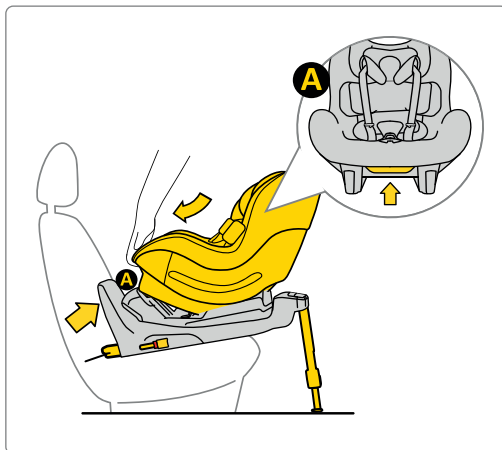

Εάν το Aerofix αγοράστηκε με ένθετο για νεογέννητο, το κάθισμα μπορεί να χρησιμοποιηθεί από 0 cm έως 105 cm.

6 Βήμα

Τοποθετήστε το κάθισμα στη βάση. Για να το κάνετε αυτό, εισάγετε το κάθισμα από την πλευρά **A** στους γάντζους της βάσης και, στη συνέχεια, στερεώστε το κάθισμα στο σημείο **B** στη βάση. Αφού το κάθισμα στερεωθεί σωστά στη βάση, θα εμφανιστεί ένα πράσινο φως στην οθόνη στα δεξιά.



7



61-105 cm
max. 18,5 kg

OK!

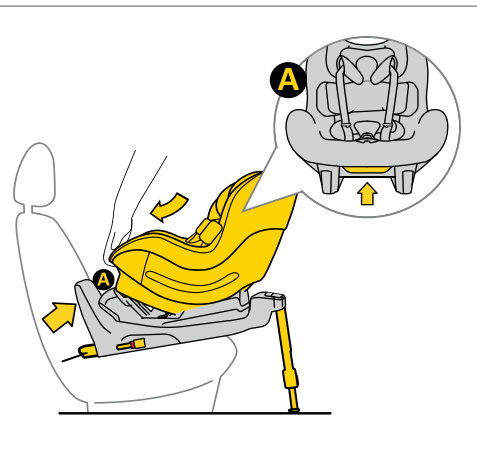

7 Βήμα

Τοποθετήστε το κάθισμα στη βάση. Για να το κάνετε αυτό, εισάγετε το κάθισμα από την πλευρά **A** στους γάντζους της βάσης και, στη συνέχεια, στερεώστε το κάθισμα στο σημείο **B** στη βάση. Αφού το κάθισμα στερεωθεί σωστά στη βάση, θα εμφανιστεί ένα πράσινο φως στην οθόνη στα δεξιά.



8



76-105 cm
max. 18,5 kg

OK!

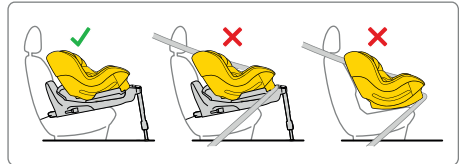
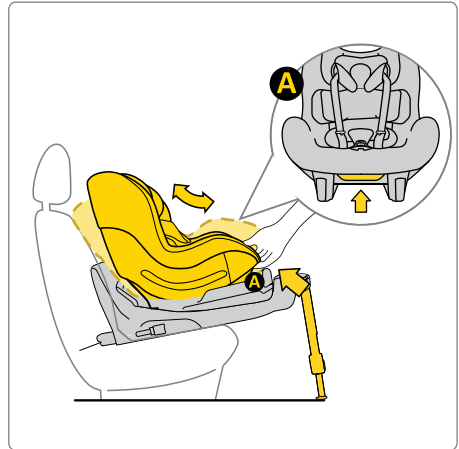

8 Βήμα



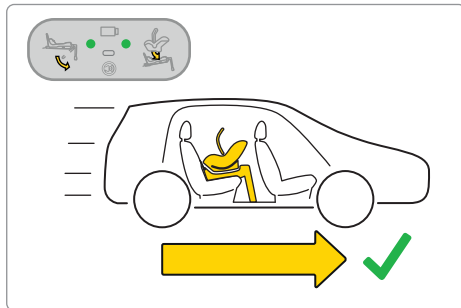
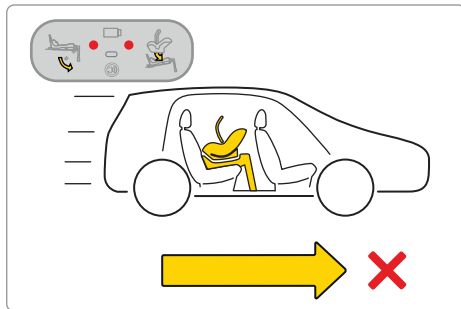
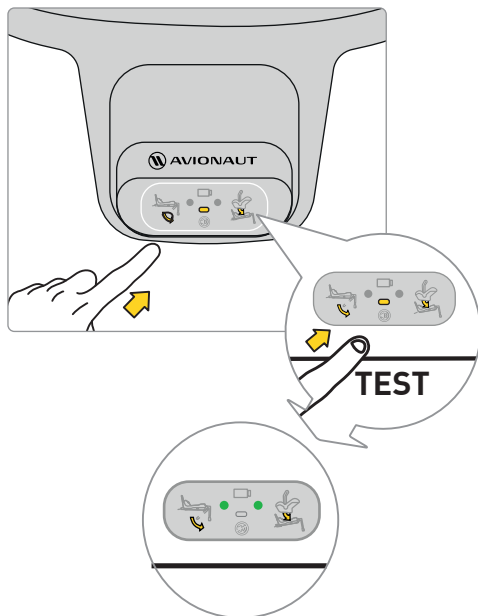







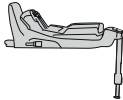



Τοποθετήστε το κάθισμα στη βάση. Για να το κάνετε αυτό, εισάγετε το κάθισμα από την πλευρά **A** στους γάντζους της βάσης και, στη συνέχεια, στερεώστε το κάθισμα στο σημείο **B** στη βάση. Αφού το κάθισμα στερεωθεί σωστά στη βάση, θα εμφανιστεί ένα πράσινο φως στην οθόνη στα δεξιά.



Πριν ξεκινήσετε ένα ταξίδι με το παιδί σας, δοκιμάστε το ηλεκτρονικό σύστημα της βάσης. Αφού το κάθισμα στερεωθεί σωστά και το πόδι τοποθετηθεί σωστά, στην οθόνη θα εμφανιστούν δύο πράσινα σημεία.

Εάν εμφανιστούν κόκκινες κουκκίδες, ελέγξτε ότι το κάθισμα και η βάση του αυτοκινήτου έχουν τοποθετηθεί σωστά.



			
			
Sound			
Lights			



9

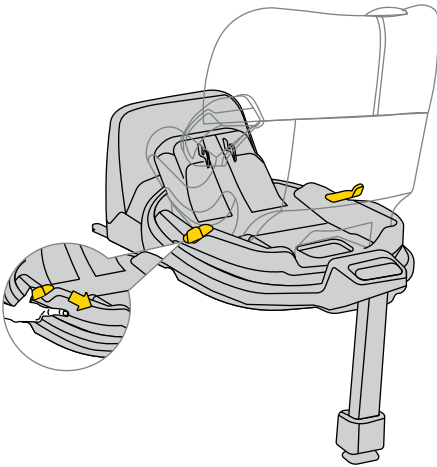

9 Βήμα

Για να περιστρέψετε το κάθισμα, τραβήξτε ή πιέστε το μοχλό **A** και γυρίστε το κάθισμα προς την επιθυμητή κατεύθυνση με το ένα χέρι.

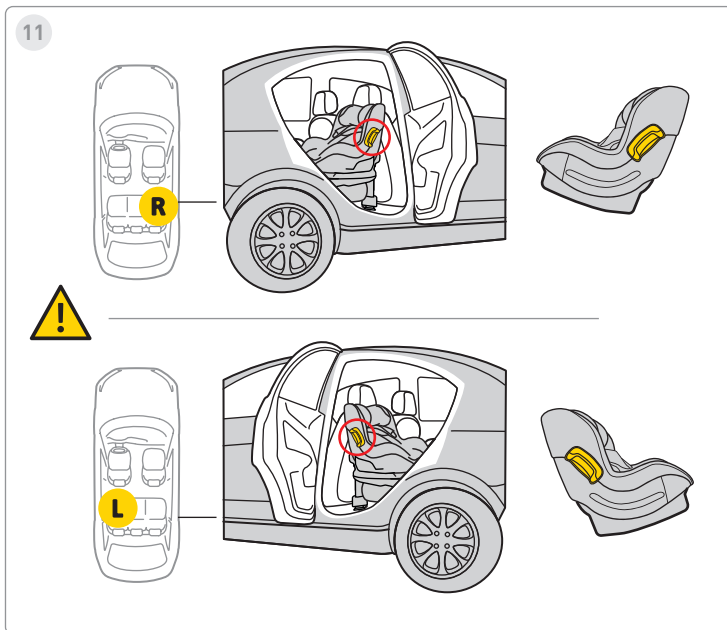
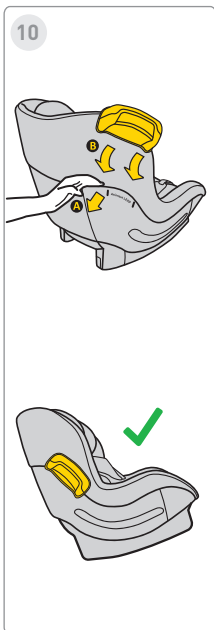

10 Βήμα

Υπάρχει μια βάση προφυλακτήρα και στις δύο πλευρές του καθίσματος.

11 Βήμα

Σύρετε το μέσα. Προφυλακτήρας για τοποθέτηση. Θυμηθείτε, μην στρίβετε ή μετακινείτε τον προφυλακτήρα πάνω-κάτω. Τοποθετείτε πάντα τον προφυλακτήρα στο κάθισμα στην πλευρά της πόρτας του οχήματος.



12

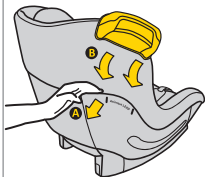

13

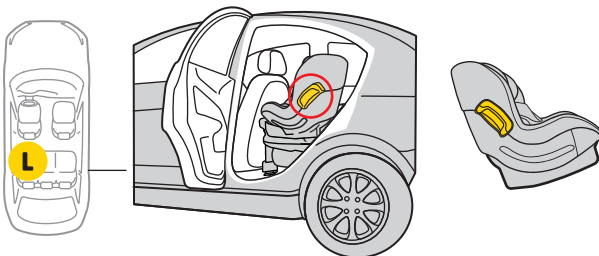
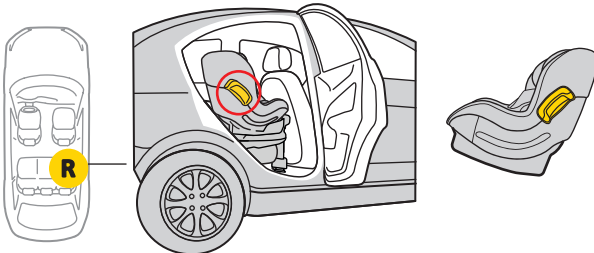
**12 Βήμα**

Υπάρχει μια βάση προφυλακτήρα και στις δύο πλευρές του καθίσματος.

13 Βήμα

Σύρετε το μέσο. Προφυλακτήρας για τοποθέτηση. Θυμηθείτε, μην στρίβετε ή μετακινείτε τον προφυλακτήρα πάνω-κάτω. Τοποθετείτε πάντα τον προφυλακτήρα στο κάθισμα στην πλευρά της πόρτας

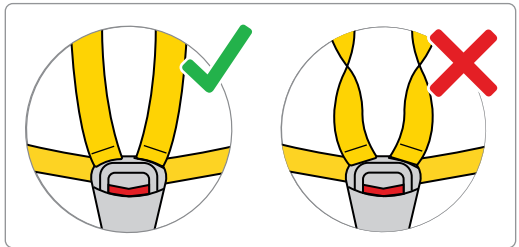
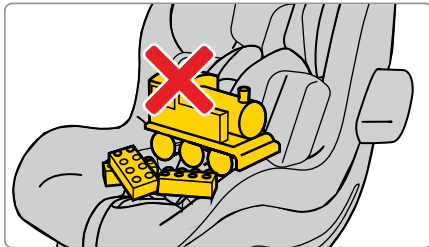
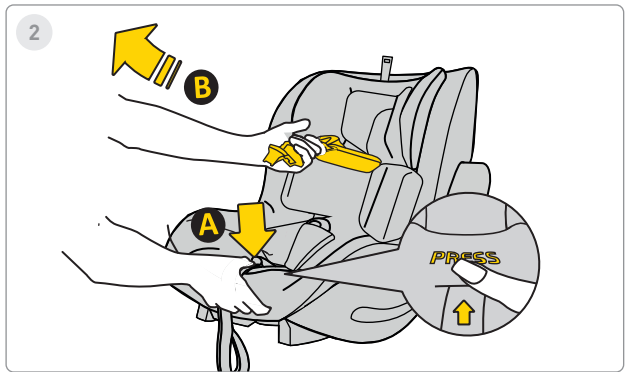
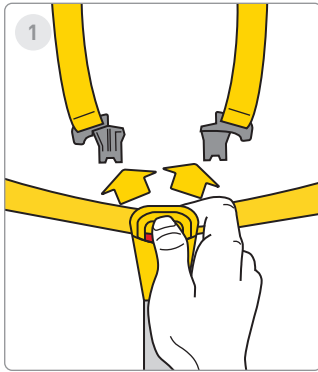

1 Βήμα

Πατήστε τα κόκκινα κουμπιά για να ανοίξετε την πόρπη της ζώνης ασφαλείας..

2 Βήμα

Χαλαρώστε τις ζώνες ασφαλείας του αυτοκινήτου για να κάνετε χώρο για το μωρό σας στο κάθισμα. Πατήστε το κουμπί **A** και τραβήξτε τις ζώνες ασφαλείας **B** για να αυξήσετε το μήκος τους.

Θυμάμαι! Δεν πρέπει να υπάρχουν άλλα στοιχεία στο κάθισμα και οι ζώνες ασφαλείας πρέπει να είναι πάντα ίσιες και δεμένες σωστά!



3



4

**ca. 40-60cm**

5

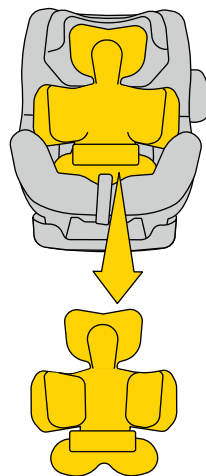
**ca. >60cm****3 Βήμα**

Μετακινήστε τους ιμάντες στα πλάγια του καθίσματος. Τοποθετήστε το μωρό σας στο κάθισμα. Βεβαιωθείτε ότι το παιδί σας κάθεται σωστά στο κάθισμα αυτοκινήτου με την πλάτη να στηρίζεται πλήρως από το κάθισμα αυτοκινήτου και κανένα μέρος της ζώνης ασφαλείας δεν βρίσκεται κάτω από την πλάτη του παιδιού.

4 Βήμα

Εάν το παιδί σας έχει ύψος 40-60 cm, χρησιμοποιήστε το πλήρες ένθετο **A + B**

5 Βήμα

Όταν το παιδί σας φτάσει σε ύψος >60 cm, προσαρμόστε τα μαξιλάρια στο ύψος του παιδιού.

****ΠΡΟΕΙΔΟΠΟΙΗΣΗ!**** Οι δεδομένες διαστάσεις του ύψους του παιδιού σε σχέση με τη θέση του ενθέματος είναι μόνο ΠΡΟΤΑΣΕΙΣ. Κάθε παιδί είναι διαφορετικό και μεγαλώνει με διαφορετικό ρυθμό, επομένως η ΑΠΟΛΥΤΗ προτεραιότητα κατά τη ρύθμιση του ένθετου είναι το επίπεδο των ζωνών σε σχέση με τους ώμους του παιδιού. ΘΥΜΑΣΤΕ - ΟΙ ΙΜΑΝΤΕΣ ΠΡΕΠΕΙ ΝΑ ΕΞΟΔΟΥΝ ΣΤΟ ΕΠΙΠΕΔΟ ΤΟΥ ΩΜΟΥ Η ΑΚΡΙΒΩΣ ΚΑΤΩ.



6

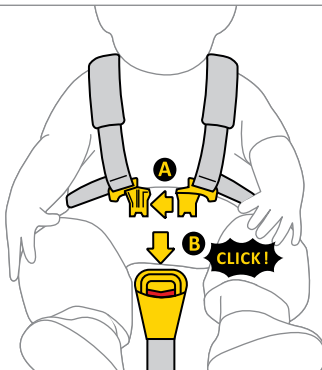

7

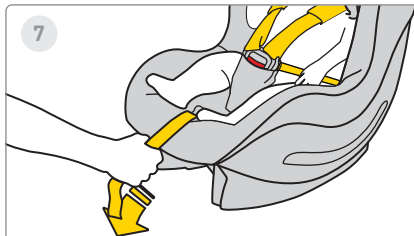

8



6 Βήμα

Συνδέστε το κλιπ A των ζωνών μεταξύ τους και, στη συνέχεια, τοποθετήστε τα πλαστικά κλιπ A στην υποδοχή του κλιπ B. Ένα κλικ υποδεικνύει ότι το κλιπ είναι σωστά στερεωμένο.

7 Βήμα

Τραβήξτε τον μεσαίο ιμάντα του καθίσματος αυτοκινήτου προς τα εμπρός μέχρι να ασφαλιστεί το παιδί

8 Βήμα

Η απόσταση μεταξύ του ιμάντα και του σώματος του παιδιού πρέπει να είναι το πολύ 1 cm. Για να βεβαιωθείτε ότι οι ιμάντες είναι σωστά σφιγμένοι, εκτελέστε το "τέστ ταυπήματος" - εάν μπορείτε να πιάσετε και να ταυπήσετε τον ιμάντα, θα πρέπει να σφίξει περισσότερο.

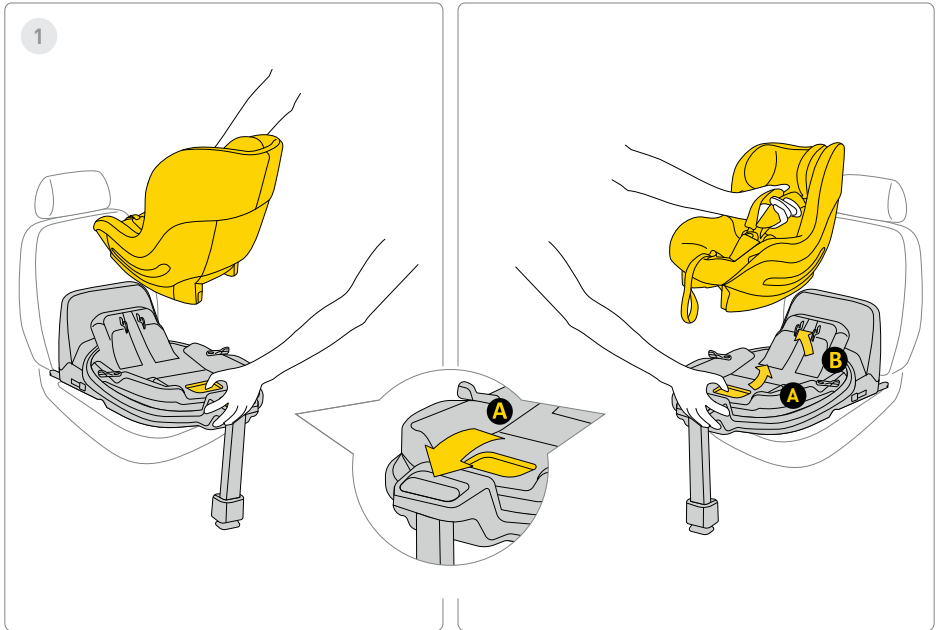

1 Βήμα

Για να αφαιρέσετε το κάθισμα αυτοκινήτου από τη βάση, τραβήξτε τη λαβή απελευθέρωσης **A** και γείρετε απαλά το κάθισμα προς τα εμπρός ενώ το σηκώνετε.

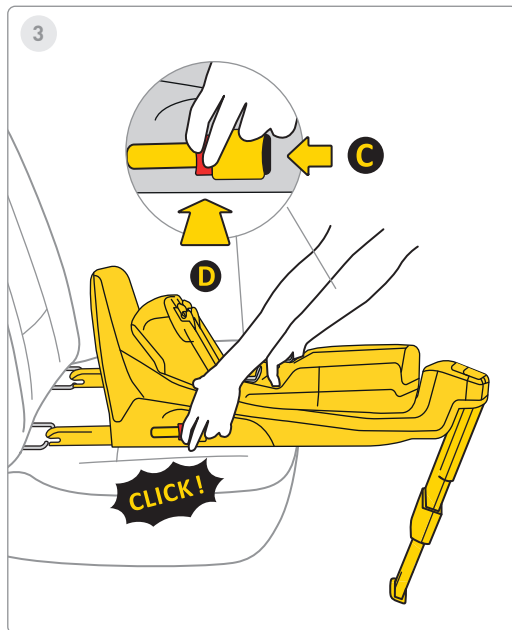
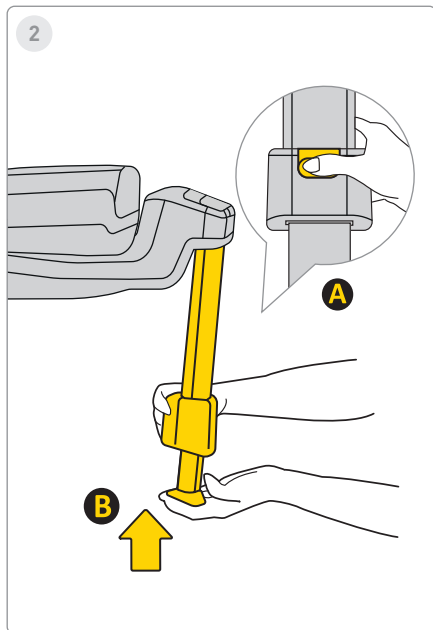

2 Βήμα

Για να τοποθετήσετε το πόδι, πατήστε το κουμπι **A** και τοποθετήστε το πόδι **B** στην αρχική του θέση και, στη συνέχεια, διπλώστε το για αποθήκευση χώρος.

3 Βήμα

Για να απεγκαταστήσετε τη βάση από τα εξαρτήματα Isofix του αυτοκινήτου, πατήστε πρώτα το κουμπι κλειδώματος **C**, μετά πατήστε το κουμπι απελευθέρωσης **D** και διπλώστε τα άγκιστρα Isofix πίσω στην αρχική τους θέση.

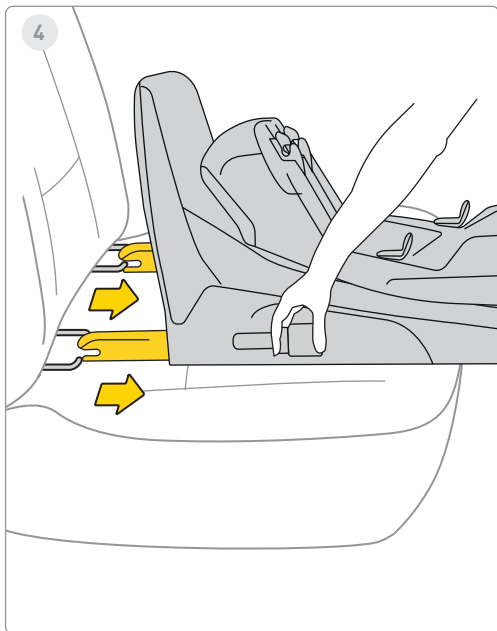

4 Βήμα

Τοποθετήστε το Isofix στη μέγιστη αποθήκευση.

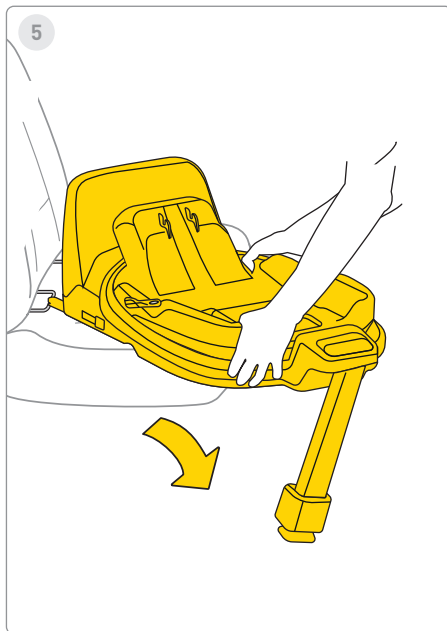

5 Βήμα

Αφαιρέστε τη βάση από το όχημα..

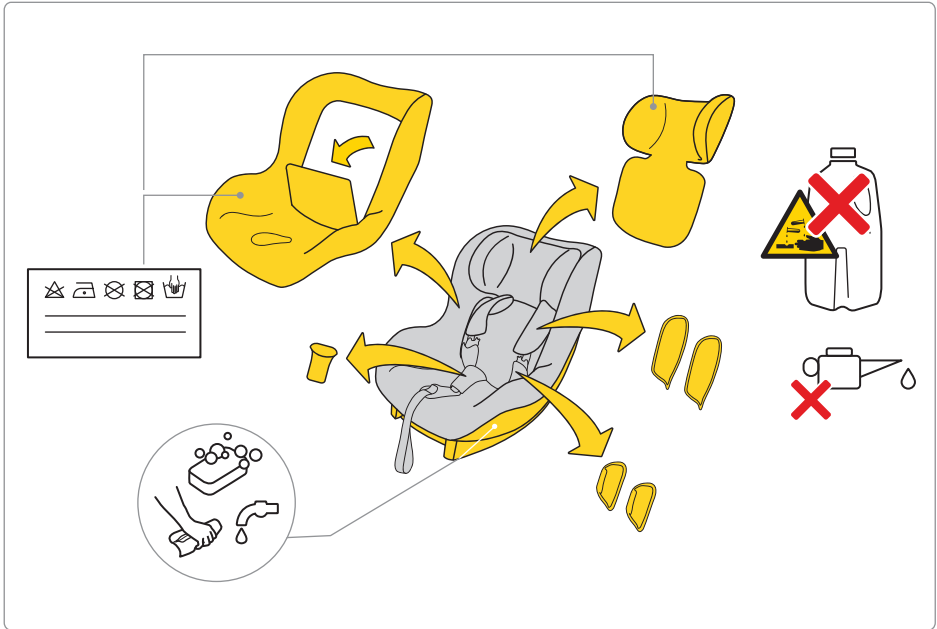

Για να πλύνετε την ταπετσαρία, ακολουθήστε τις παρεχόμενες οδηγίες πλύσης.

Μπορείτε εύκολα να αφαιρέσετε την ταπετσαρία από το κάθισμα αυτοκινήτου. Ακολουθήστε τις οδηγίες που φαίνονται στις εικόνες.

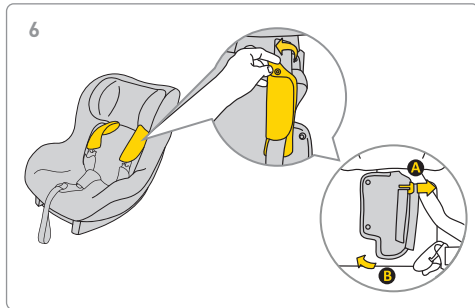
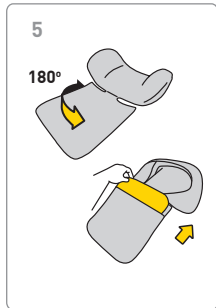
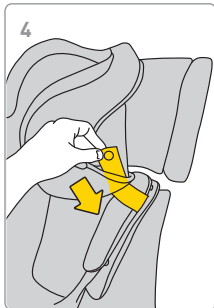
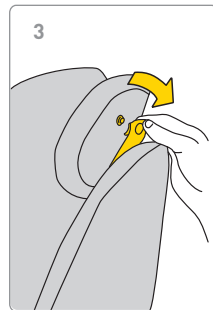
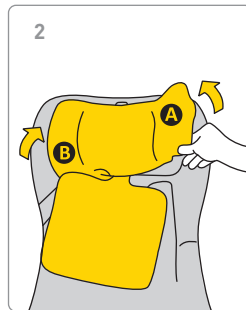
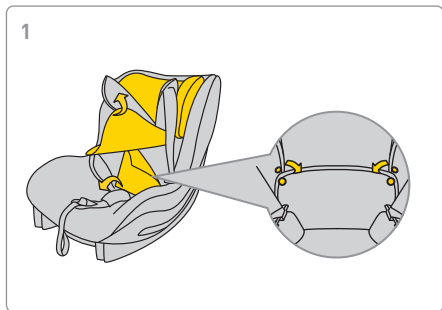



7

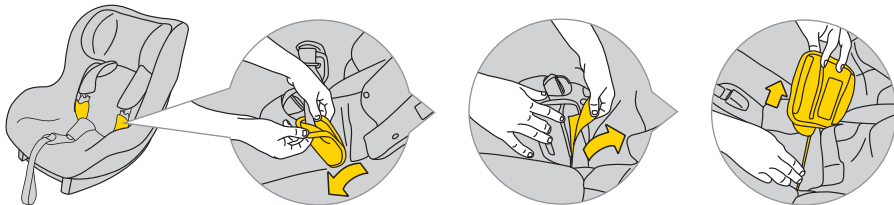

8

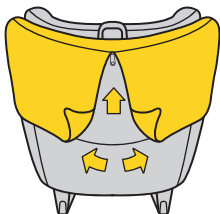

9

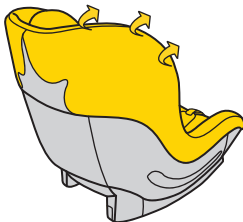

10

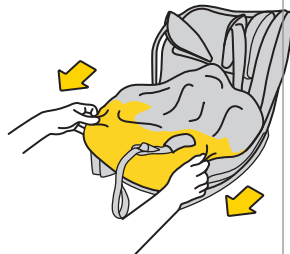

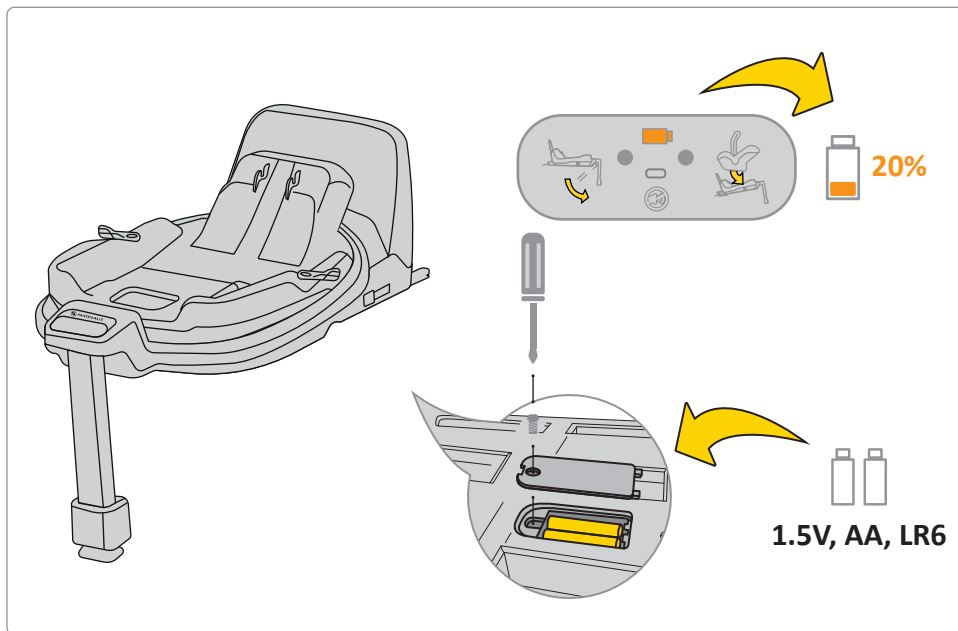

Εάν η ένδειξη μπαταρίας στην οθόνη είναι πορτοκαλί, πρέπει να αντικατασταθεί. Για να το κάνετε αυτό, αφαιρέστε το κάλυμμα στη βάση και αφαιρέστε τις μπαταρίες.

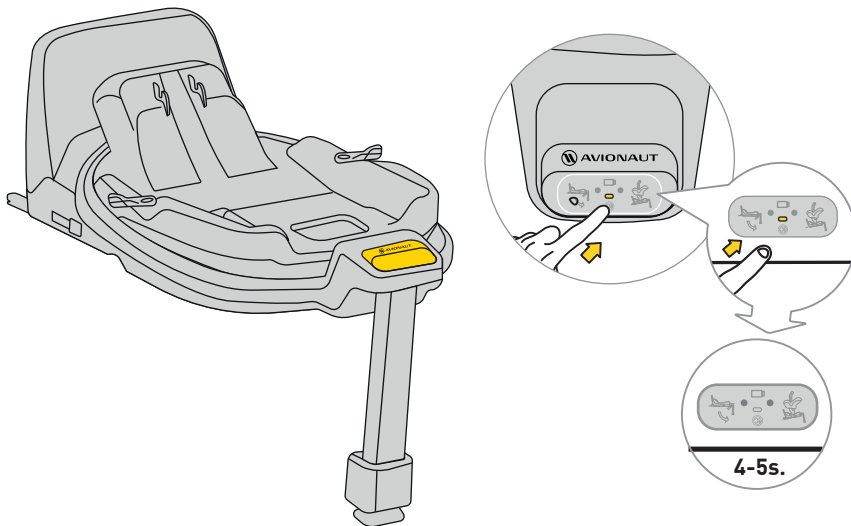

Για σίγαση του ήχου, πατήστε το κουμπί οθόνης για 4-5 δευτερόλεπτα. Η οθόνη θα εξακολουθεί να δείχνει τη σωστή/λανθασμένη σύνδεση της ζώνης ασφαλείας και της βάσης, αλλά ο ήχος θα είναι σε σίγαση.

Ασφάλεια, χρήση και ταξίδι

- Πριν από την αγορά, κάθε κάθισμα αυτοκινήτου πρέπει να τοποθετηθεί στο αυτοκίνητο για να ελέγξετε εάν μπορεί να τοποθετηθεί και να χρησιμοποιηθεί σωστά στο συγκεκριμένο μοντέλο. Η διασφάλιση ότι το κάθισμα αυτοκινήτου ταιριάζει με τον τύπο του οχήματος είναι ένα από τα πιο κρίσιμα κριτήρια ασφαλείας. Η βοήθεια από τον πωλητή κατά την αρχική εγκατάσταση εγγυάται επίσης ότι η ρύθμιση θα είναι πλήρως σωστή.
 - Να θυμάστε ότι οι γονείς είναι πάντα υπεύθυνοι για την ασφάλεια του παιδιού κατά την οδήγηση.
 - Μην αφήνετε ποτέ ένα παιδί χωρίς επίβλεψη στο κάθισμα του αυτοκινήτου, είτε μέσα είτε έξω από το όχημα.
 - Μην κρατάτε ποτέ ένα παιδί στην αγκαλιά σας ενώ οδηγείτε.
 - Το πιο ασφαλές μέρος για το παιδί σας κατά τη διάρκεια του ταξιδιού είναι το πίσω κάθισμα του αυτοκινήτου.
 - Πριν από κάθε ταξίδι, βεβαιωθείτε ότι οι ζώνες ασφαλείας δεν είναι κατεστραμμένο ή στριμμένο.
 - Όταν έχει τοποθετηθεί το κάθισμα αυτοκινήτου, η πλάτη του καθίσματος το πίσω κάθισμα του οχήματος πρέπει να είναι κλειδωμένο και δεν πρέπει κίνηση.
 - Πριν από κάθε ταξίδι, βεβαιωθείτε ότι το AeroFIX Το κάθισμα αυτοκινήτου δεν ταιμπιέται από τις πόρτες ή δεν υπάρχει κίνδυνος κίνηση από τις αποσκευές ή την πλάτη του καθίσματος.
 - Βεβαιωθείτε ότι όλες οι αποσκευές στο αυτοκίνητο είναι καλά στερεωμένες.
 - Μην χρησιμοποιείτε το κάθισμα AeroFIX χωρίς επένδυση, καθώς είναι μέρος του συστήματος που διασφαλίζει την ασφάλεια του παιδιού.
 - Σε μεγαλύτερα ταξίδια, κάντε μικρά διαλείμματα. Το παιδί σας πρέπει επίσης να κινηθεί.
 - Να καλύπτετε πάντα το κάθισμα του αυτοκινήτου όταν αφήνετε το αυτοκίνητο σταθμευμένο σε ηλιόλουστο σημείο. Οι ταπετσαρίες και τα μεταλλικά ή πλαστικά μέρη μπορεί να υπερθερμανθούν και να κάψουν το παιδί.
 - Να ασφαλίσετε πάντα το παιδί στο κάθισμα αυτοκινήτου με ιμάντες πρόσδεσης, ακόμα και όταν χρησιμοποιείτε το κάθισμα έξω από το όχημα. Βεβαιωθείτε ότι οι ιμάντες καλωδίωσης έχουν στερεωθεί σωστά ώστε το παιδί να τοποθετηθεί σωστά στο κάθισμα.
 - Σας συμβουλεύουμε να μην αγοράσετε μεταχειρισμένα παιδικά καθίσματα αυτοκινήτου – δεν μπορείτε ποτέ να είστε σίγουροι για το ιστορικό
-

τους. Ωστόσο, εάν αποφασίσετε να αγοράσετε ένα μεταχειρισμένο κάθισμα, επιλέξτε ένα του οποίου το ιστορικό χρήσης γνωρίζετε.

- Μην χρησιμοποιείτε το κάθισμα AeroFIX για περισσότερα από 10 χρόνια.
 - Αντικαταστήστε το κάθισμά σας εάν έχει εμπλακεί σε ατύχημα
 - Μην κάνετε καμία τροποποίηση στο κάθισμα. Μπορεί να οδηγήσουν σε μερική ή πλήρη απώλεια της ασφάλειας του προϊόντος. .
 - Ο κατασκευαστής αναγνωρίζει ότι το κάθισμα μπορεί αφήνεται εσοχές στην ταπεσαρία του οχήματος. Αυτό είναι αναπόφευκτο λόγω της απαίτησης για σφικτή εφαρμογή του καθίσματος. Ο κατασκευαστής δεν ευθύνεται για τυχόν ζημιές που μπορεί να προκύψουν ως αποτέλεσμα.
 - Βεβαιωθείτε ότι οι ιμάντες είναι σωστά στερεωμένοι έτσι ώστε το παιδί είναι σωστά τοποθετημένο στο κάθισμα.
 - ΣΟι ιμάντες καλωδίωσης που συγκρατούν το παιδί δεν πρέπει να είναι χρησιμοποιείται χωρίς καλύμματα.
 - Βεβαιωθείτε ότι χωράτε το πολύ ένα δάχτυλο μεταξύ της ζώνης και του παιδιού (1cm). Αν αυτό η απόσταση είναι μεγαλύτερη, σφίξτε την ζώνη.
 - Το ένθετο AeroFIX αποτελείται από πολλά στοιχεία. Θα πρέπει να ρυθμίζονται έτσι ώστε το ύψος των ιμάντων καλωδίωσης να τις τοποθετεί παράλληλα με τους ώμους του παιδιού. ΘΥΜΑΣΤΕ: Everychildhas διαφορετική δομή σώματος – ελέγχετε τακτικά τη θέση των ιμάντων σε σχέση με τους ώμους. Αυτό είναι απαραίτητο για την ασφάλεια του παιδιού στο κάθισμα.
 - Ελέγξτε ότι το προσκέφαλο έχει ρυθμιστεί στο σωστό ύψος.
 - Χρησιμοποιήστε το κάθισμα AeroFIX όταν το παιδί σας βρίσκεται ανάμεσα 61cm και 105cm ύψος και μέγιστο βάρος 18,5kg. Εάν το κάθισμα Aerofix αγοράστηκε με ένθετο, χρησιμοποιήστε το όταν το παιδί σας είναι μεταξύ 0 cm και 105 cm και ζυγίζει μέγιστο 18,5 kg.
 - Το κάθισμα AeroFIX δεν προορίζεται για οικιακή χρήση. Χρησιμοποιήστε το μόνο στο αυτοκίνητο.
 - Πραγματοποιήστε έλεγχο εγκατάστασης του καθίσματος. Αν ένα Οι ενδείξεις ανάβουν με κόκκινο χρώμα, ρυθμίστε την τοποθέτηση του καθίσματος και δοκιμάστε ξανά. Επαναλάβετε αυτή τη διαδικασία μέχρι να ανάψει το πράσινο φως.
-

- Το κάθισμα AeroFIX συνοδεύεται από ένα buffer που πρέπει να τοποθετηθεί στο πλάι του καθίσματος στην καθορισμένη περιοχή.
- Συνιστούμε να ελέγχετε τακτικά για ζημιές σε εξαρτήματα από διογκωμένη πολυστερίνη (EPS) και υλικά απορρόφησης ενέργειας στο προσκέφαλο (EPP).

Συντήρηση και Υγιεινή

1. Η ταπετσαρία του καθίσματος AeroFIX μπορεί να είναι πλένεται σε πλυντήριο ρούχων σε θερμοκρασία έως 30°C με ταχύτητα στύψιματος έως 600 σ.α.λ.
2. Άλλα εξαρτήματα του καθίσματος μπορούν να καθαριστούν με νερό και σαπούνι χρησιμοποιώντας ένα μαλακό σφουγγάρι.
3. Διατηρήστε το κάθισμά σας καθαρό. Μην χρησιμοποιείτε ενυδατικές κρέμες ή επιθετικά καθαριστικά.
4. Μην χρησιμοποιείτε λιπαντικά, σκληρά χημικά ή ενυδατικά τόσο στα κινητά μέρη όσο και σε άλλα εξαρτήματα του καθίσματος.

Περιβάλλο

- Τα πλαστικά μέρη της συσκευασίας πρέπει να φυλάσσονται μακριά από παιδιά για να αποφευχθεί ο κίνδυνος πνιγμού.
- Οι μπαταρίες που τροφοδοτούν τον πίνακα πληροφοριών που βρίσκεται στη βάση του καθίσματος θα πρέπει να απορρίπτονται σωστά.
- Για προστασία του περιβάλλοντος, αφού το κάθισμα δεν χρησιμοποιείται πλέον, απορρίψτε το στην κατάλληλη εγκατάσταση διαχείρισης απορριμμάτων, σύμφωνα με τους τοπικούς κανονισμούς.

Ερωτήσεις

- Εάν έχετε οποιοσδήποτε ερωτήσεις, καλέστε τον πωλητή λιανικής ή τον εξουσιοδοτημένο διανομέα σας. Ετοιμάστε τις ακόλουθες πληροφορίες:
 - την ηλικία, το ύψος και το βάρος του παιδιού σας,
 - τη μάρκα και το μοντέλο του αυτοκινήτου και τη θέση του καθίσματος όπου εγκαθιστάτε το κάθισμα AeroFIX στο όχημα.

Εγγύηση

- Το AeroFIX καλύπτεται από 24 μήνες εγγύηση.
 - Διαβεβαιώνουμε ότι το προϊόν ήταν κατασκευάζεται σύμφωνα με τα τρέχοντα ευρωπαϊκά πρότυπα
-

ασφάλειας και ποιότητας και ότι κατά τη στιγμή της αγοράς, το προϊόν δεν έχει κατασκευαστικά και ελαττώματα υλικού.

- Η εγγύηση ισχύει στη χώρα αγοράς και εκπληρώνεται από εξουσιοδοτημένο διανομέα.
- Η εγγύηση καλύπτει τυχόν κατασκευαστικά ελαττώματα στα υλικά και την κατασκευή, υπό την προϋπόθεση ότι το προϊόν χρησιμοποιείται σύμφωνα με το εγχειρίδιο οδηγιών, υπό κανονικές συνθήκες, από τον πρώτο τελικό χρήστη και εντός 24 μηνών από την ημερομηνία αγοράς. Η Avionaut αναλαμβάνει την ευθύνη για την επισκευή ή την αντικατάσταση του ελαττωματικού προϊόντος. Ωστόσο, ο κάτοχος της εγγύησης αποφασίζει για τη μέθοδο αποκατάστασης του ελαττώματος και αντιμετώπισης της αξίωσης.
- Η εγγύηση δεν καλύπτει ζημιές που προκαλούνται από την καθημερινή χρήση, όπως η φθορά των υφασμάτων, καθώς και το φυσικό ξεθώριασμα των χρωμάτων και η υποβάθμιση της ποιότητας του υλικού που προκύπτει από την κανονική γήρανση του προϊόντος.
- Η εγγύηση δεν ισχύει επίσης για ζημιές που προκαλούνται από τυχαία καταστροφή, μη τήρηση του εγχειριδίου οδηγιών, ακατάλληλη χρήση, ζημιά

από αμέλεια, πυρκαγιά, επαφή με υγρά ή άλλες εξωτερικές αιτίες

- Κατά τη στιγμή της αξίωσης εγγύησης, το κάθισμα AeroFIX πρέπει να φέρει όλες τις ετικέτες ή τους αριθμούς αναγνώρισης και μπορεί να επισκευαστεί μόνο από εξουσιοδοτημένο άτομο.

Θέλετε να υποβάλετε αξίωση?

- Εάν παρατηρήσετε κάποιο ελάττωμα και θέλετε να υποβάλετε αξίωση, επικοινωνήστε με τον πωλητή από τον οποίο αγοράσατε το AeroFIX. Κατά την αναφορά μιας αξίωσης, πρέπει να προσκομίσετε απόδειξη αγοράς, η οποία πρέπει να έχει πραγματοποιηθεί εντός των 24 μηνών πριν από την αξίωση υπηρεσίας.
- Εάν καταστεί απαραίτητο να στείλετε το προϊόν στο σημείο εξυπηρέτησης, επιστρέψτε το προϊόν στον διανομέα ή πωλητή. Ταυτόχρονα, συμφωνήστε για τη μέθοδο αποστολής και το κόστος της, καθώς η αποτυχία να το κάνετε μπορεί να έχει ως αποτέλεσμα την άρνηση του εγγυητή να καλύψει τα έξοδα αποστολής. Ζημιές και/ή ελαττώματα που δεν καλύπτονται από την εγγύησή μας ή τα δικαιώματα των καταναλωτών, και/ή ζημιές και/ή ελαττώματα του προϊόντος που δεν καλύπτονται από την εγγύησή μας, ενδέχεται να επισκευαστούν έναντι συμφωνημένης αμοιβής.

Αντικαταστήστε το κάθισμά σας με ένα νέο εάν έχει εμπλακεί σε ατύχημα. Θα χρειαστείτε: αστυνομική έκθεση του ατυχήματος, φωτογραφία του ατυχήματος που δείχνει το κάθισμα ή πληροφορίες από την αστυνομία που επιβεβαιώνουν το περιστατικό, απόδειξη αγοράς, επιβεβαίωση από την ασφαλιστική εταιρεία ότι η θέση δεν περιλαμβανόταν στην αποζημίωση, η εγγύηση κάρτα, και να μας στείλετε το κάθισμα ατυχήματος.

Δικαιώματα των Καταναλωτών

- Οι καταναλωτές έχουν δικαιώματα σύμφωνα με την ισχύουσα νομοθεσία, τα οποία μπορεί να διαφέρουν ανά χώρα. Αυτό η εγγύηση δεν επηρεάζει τα δικαιώματα των καταναλωτών σύμφωνα με την κατάλληλη εθνική νομοθεσία.
- Αυτή η εγγύηση έχει συνταχθεί από την Ł.KARWALA που είναι εγγεγραμμένη στην Πολωνία.

Η διεύθυνση της εταιρείας είναι:

Ł.KARWALA

Szarlejka,

ul. Łukaszewicza 172

42-130 Wręczyca Wielka, Πολωνία

[1] Προϊόντα που αγοράζονται με αφαιρεμένες ή αλλαγμένες ετικέτες ή αριθμούς αναγνώρισης θεωρούνται μη εξουσιοδοτημένα. Λόγω της αδυναμίας επαλήθευσης της γνησιότητας αυτών των προϊόντων, η εγγύηση δεν ισχύει για αυτά.

Manual for using the Avionaut® AeroFIX car seat:

Important!

Do not read this manual while driving. Read it carefully, keep it for future reference, and always have it readily available. For any doubts, contact us.

Always travel safely and treat every car ride seriously, even if the destination is just a few blocks away.

Keep the instructions with the car seat throughout the car seat's useful life.



Warnings:

Do not modify the AeroFIX car seat in any way, as this may affect the child's safety during its use.



Warnings:

Never place the AeroFIX car seat on a pedestal, such as a table or chair.



Warnings:

Never install the AeroFIX car seat facing the opposite direction of travel on the front passenger seat with an active airbag.



Warnings:

If the vehicle has an airbag, move the seat with the forward-facing car seat as far back as possible.



Warnings:

You can turn the child to face forward when they reach 76cm in height.



Warnings:

The AeroFIX car seat can be installed in the vehicle in both directions.



Warnings:

More information can be found in the vehicle manufacturer's instructions.

Always read and follow the manufacturer's instructions for your car seat to ensure proper installation and usage.

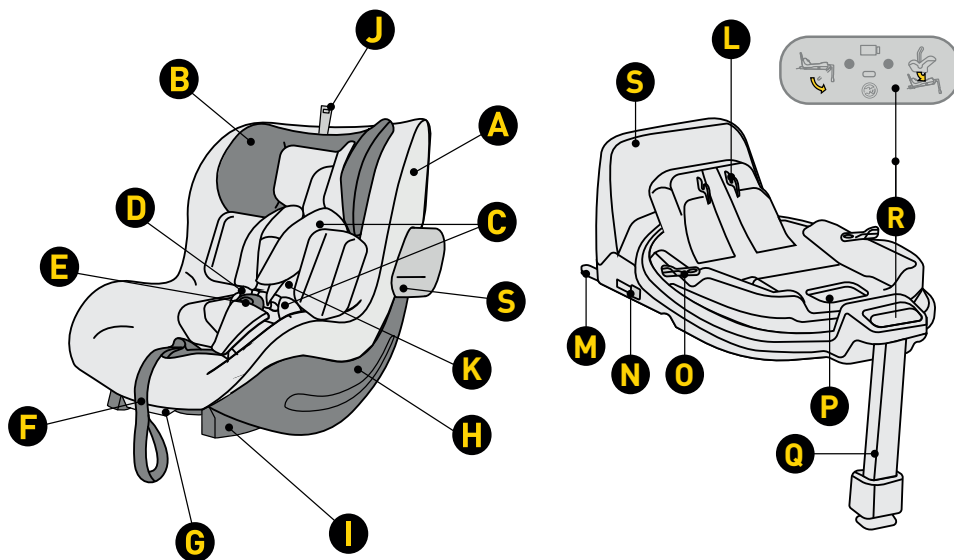

- A Seat cover
- B Headrest
- C Seat belts protectors
- D Straps of the harness
- E Belt buckle
- F Strap length adjustment belt
- G Lever adjusting the seat inclination angle
- H Shell
- I Base attachment
- J Headrest height adjustment
- K Insert Aerofix

- L Seat attachment mechanism
- M ISOFIX base attachment
- N Button to release ISOFIX connector
- O Rotation button
- P Release lever to unlock seat
- Q Adjustable footrest
- R Control panel
- S Anti-rotation frame

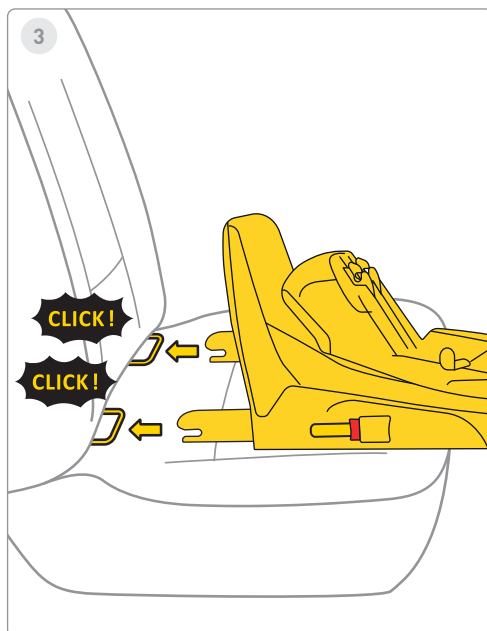
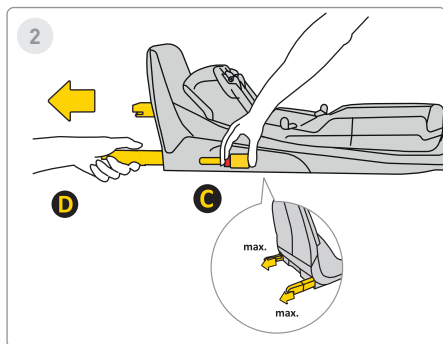
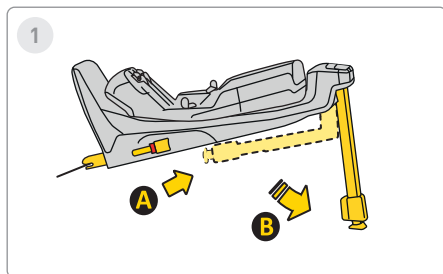

1 Step

Extend the stabilizing leg from position **A** to position **B**.

2 Step

Press the Isofix release button **C** and pull it out to its maximum position **D**.

3 Step

Align the base with the Isofix anchors in the vehicle's seat and push the Isofix arms until you hear a "click". The Isofix indicator changes from red to green, indicating a correct Isofix fastening.

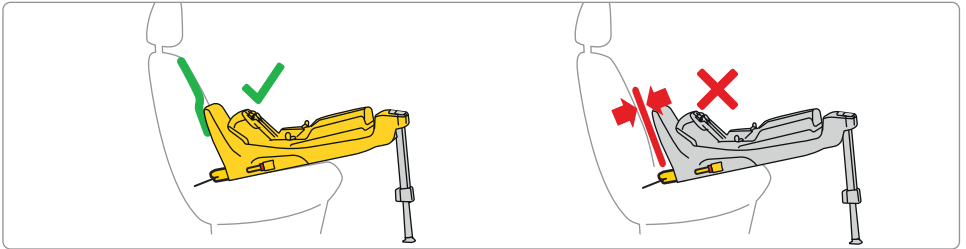
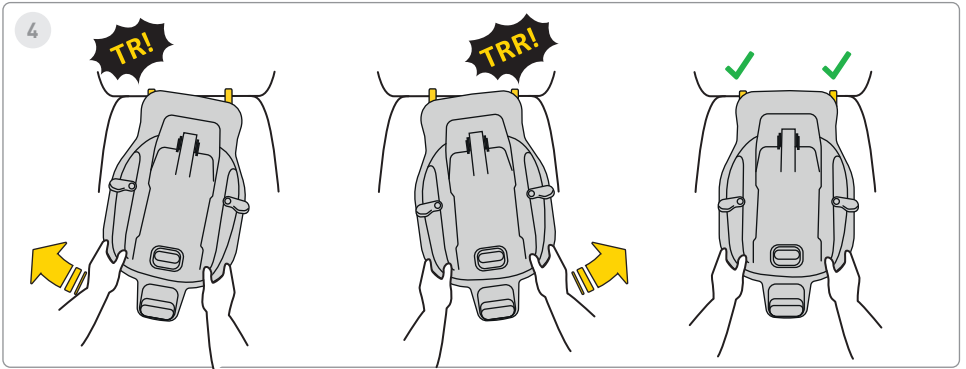

4 Step

Push the base towards the backrest of the vehicle's seat.

Remember, the base should be pushed as close as possible to the backrest.

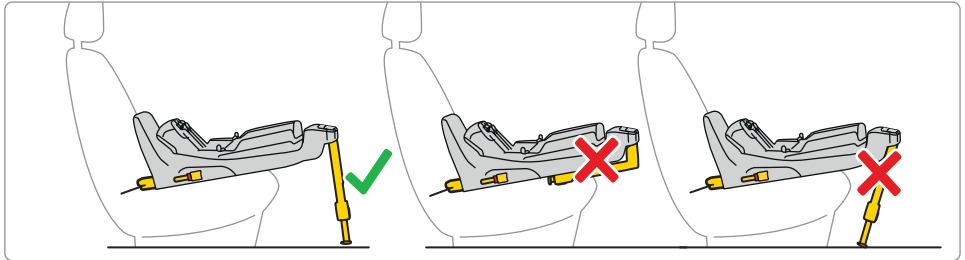
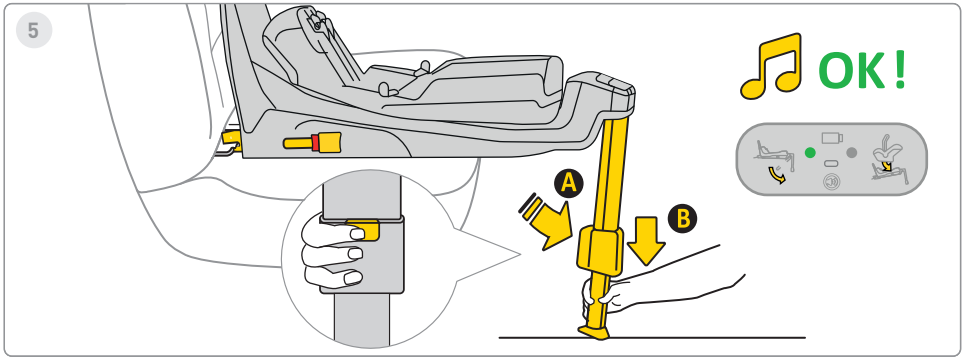

5 Step

Press the foot extension button **A** and extend the leg until the foot is firmly placed on the vehicle's floor. During proper installation, the foot's light on the display will change from red to green.



6

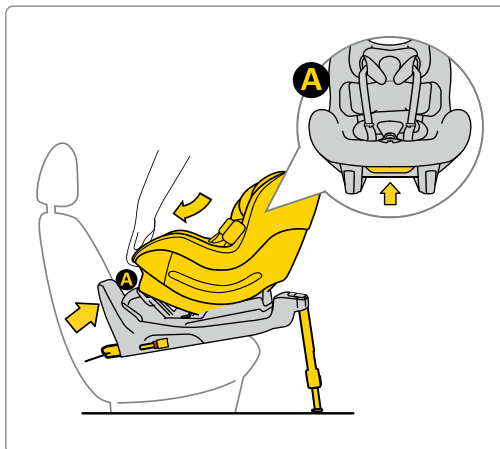

If Aerofix was purchased with a newborn insert, the seat can be used from 0cm to 105cm.

6 Step

Place the car seat in the base. To do this, insert the car seat from side **A** into the base's hooks, and then push the car seat into place **B** in the base. After properly inserting the car seat into the base, a green light will appear on the display on the right side.



7



61-105 cm
max. 18,5 kg

OK!

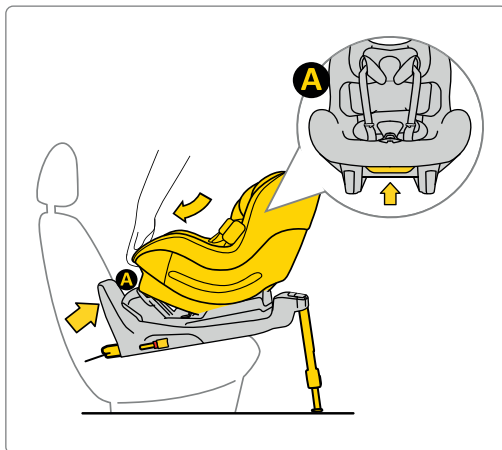

7 Step

Place the car seat in the base. To do this, insert the car seat from side **A** into the base's hooks, and then push the car seat into place **B** in the base. After properly inserting the car seat into the base, a green light will appear on the display on the right side.



8



76-105 cm
max. 18,5 kg

OK!

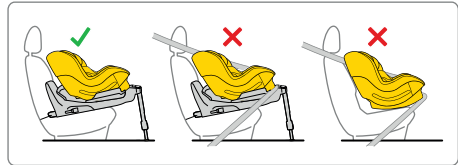
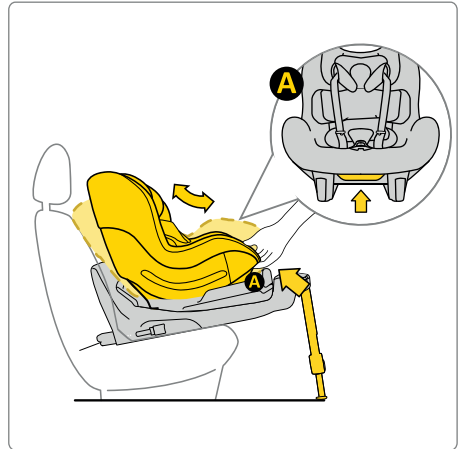

8 Step



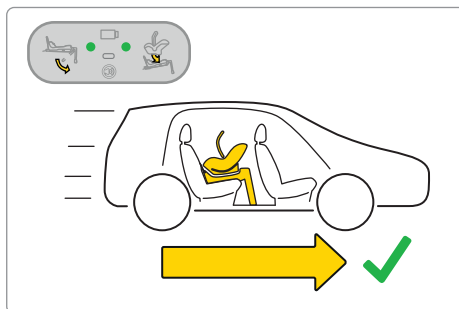
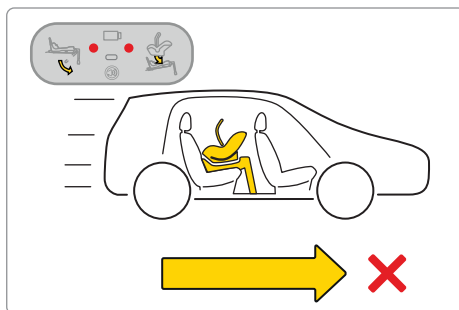
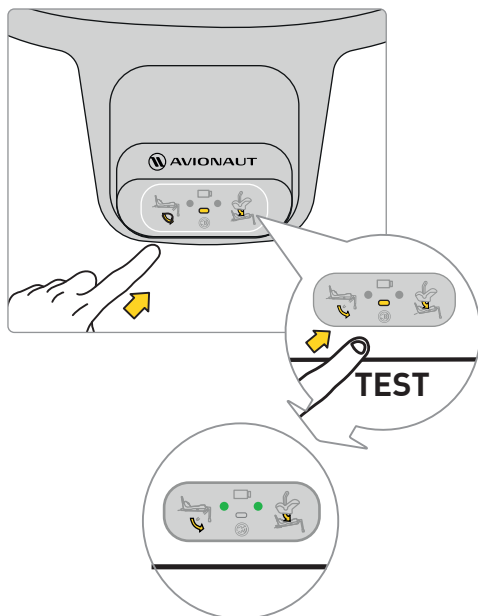







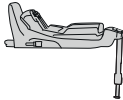



Place the car seat in the base. To do this, insert the car seat from side **A** into the base's hooks, and then push the car seat into place **B** in the base. After properly inserting the car seat into the base, a green light will appear on the display on the right side.



Before setting out on a journey with your child, perform a test of the base's electronic system. After properly securing the car seat and mounting the leg, two green dots should appear on the display.

If red dots appear, check if the car seat and base are correctly installed.



			
			
Sound			
Lights			

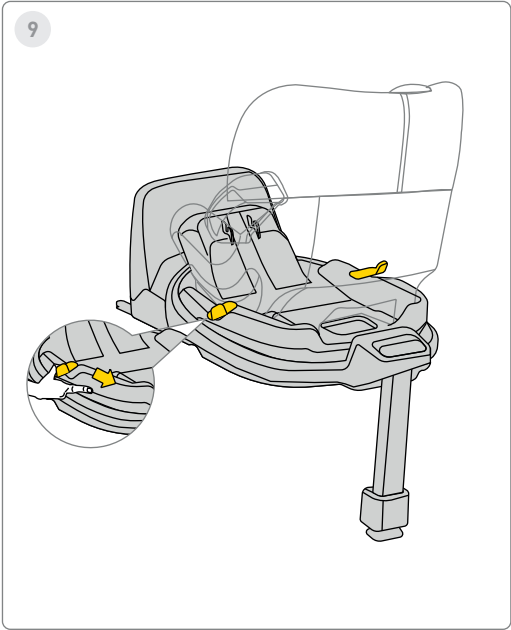

9 Step

To rotate the car seat, pull or push lever **A** and turn the seat with one hand in the desired direction.

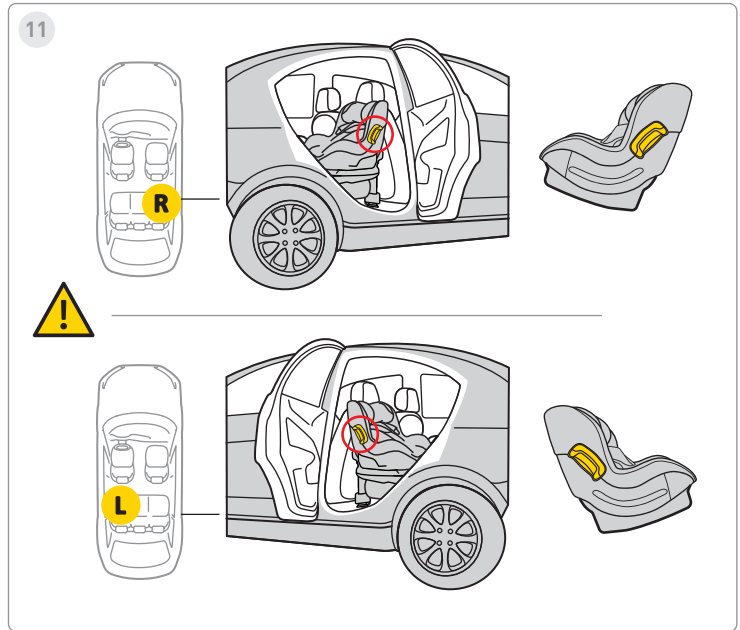
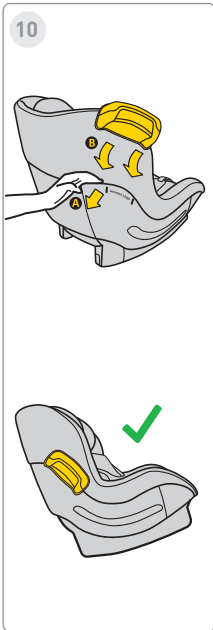

10 Step

The car seat has a bumper mounting on both sides.

11 Step

Insert the bumper into the mounting. Always mount the bumper on the car seat towards the vehicle's door side.



12

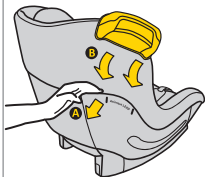

13

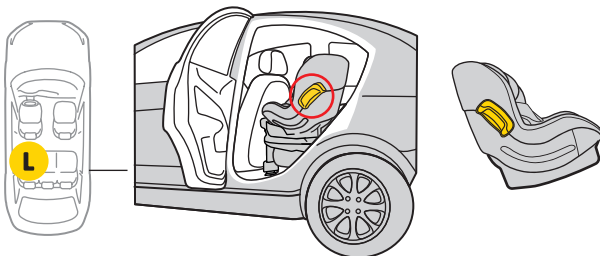
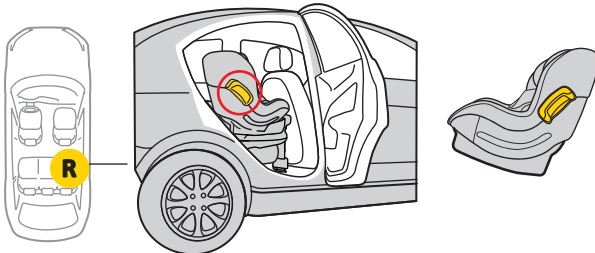

12 Step

The car seat has a bumper mounting on both sides.

13 Step

Insert the bumper into the mounting. Always mount the bumper on the car seat towards the vehicle's door side.

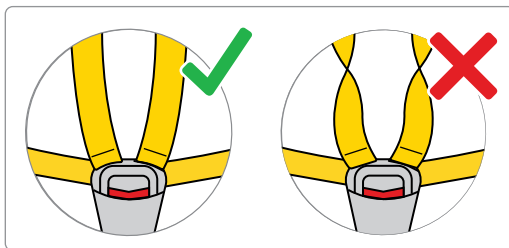
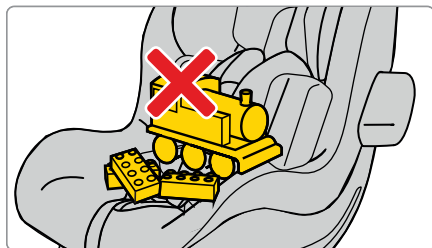
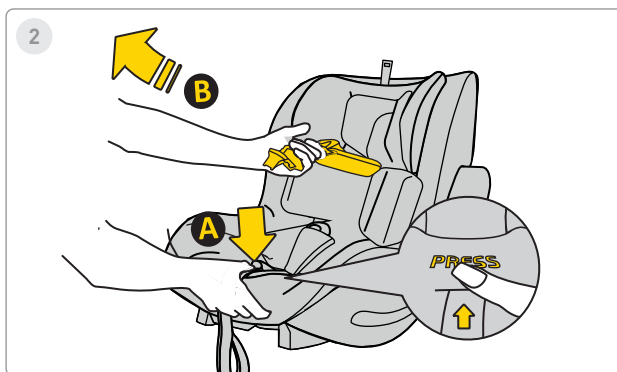
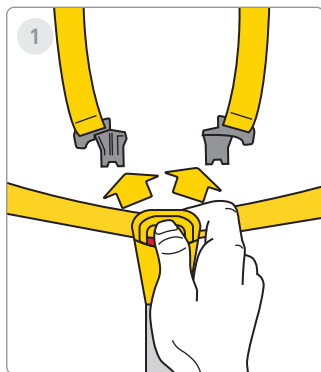

1 Step

Press the red buttons to release the car seat buckle.

2 Step

Loosen the car seat belts to make room for the child in the car seat. Press button **A** and pull belts **B**, to increase their length.

Remember! No other objects should be in the car seat, and the safety belts should always be straight and properly fastened!



3



4

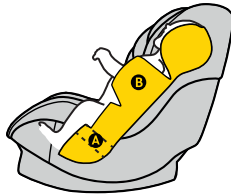

ca. 40-60cm

5

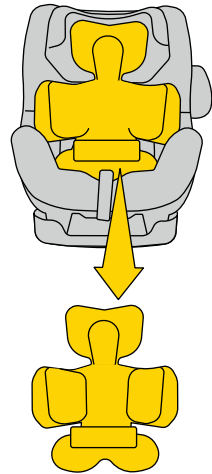

ca. >60cm

3 Step

Move the straps to the sides of the car seat. Place the child in the car seat. Make sure that your child sits properly in the car seat with their back completely against the car seat, and no part of the straps is under the child's back.

4 Step

If your child reaches a height of 40-60cm, use the full cushion insert **A** + **B**.

5 Step

****WARNING!**** The indicated height measurements regarding the child in relation to the insert arrangement are mere SUGGESTIONS. Each child is different and grows at a different rate, so the ABSOLUTE priority in adjusting the insert is the level of the straps in relation to the child's shoulders. REMEMBER - THE STRAPS SHOULD COME OUT AT OR JUST BELOW SHOULDER LEVEL.



6

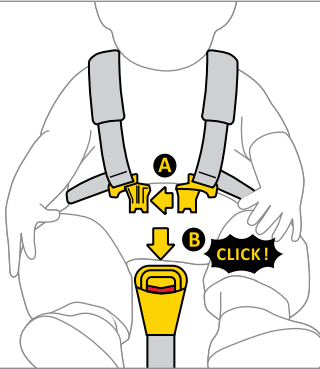

7

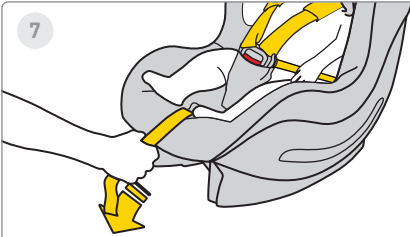

8



6 Step

Connect clip A of the belts together, then insert the plastic clips **A** into the slot of clip **B**. A click indicates that the clip is properly secured.

7 Step

Pull the middle strap of the car seat forward until the child is secured.

8 Step

The distance between the strap and the child's body should be a maximum of 1cm. To ensure the straps are properly tightened, perform the "pinch test" - if you can grab and pinch the strap, it should be tightened more.

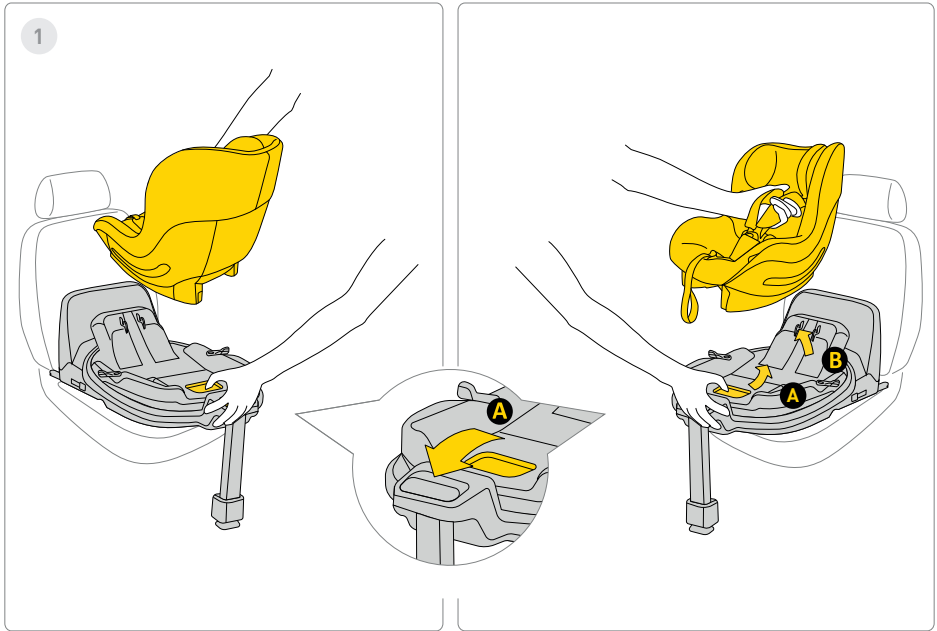

1 Step

To remove the car seat from the base, pull the release handle **A** and gently tilt the seat forward while lifting it up.

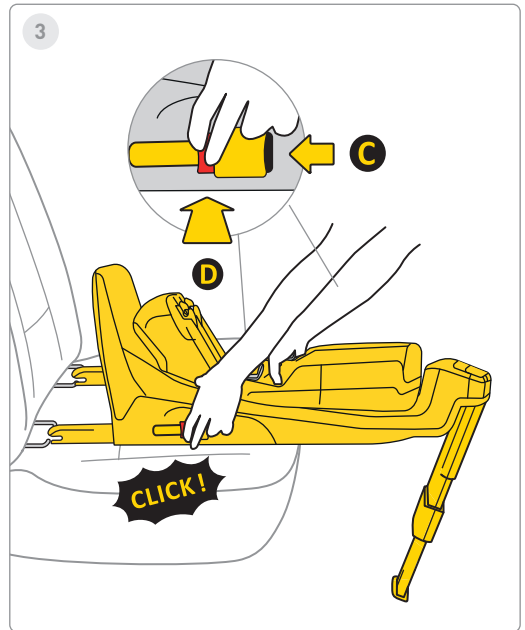
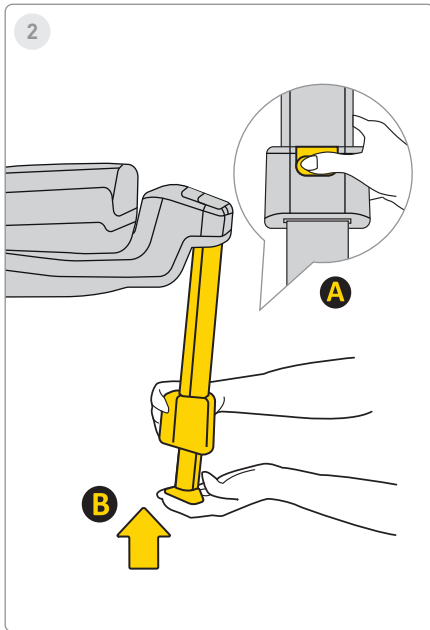

2 Step

To insert the leg, press the button **A** and insert leg **B** to its original position, and then fold it to save space.

3 Step

To uninstall the base from the car's Isofix attachments, first press the lock button **C**, then press the release button **D** and fold the Isofix hooks back to their original position.

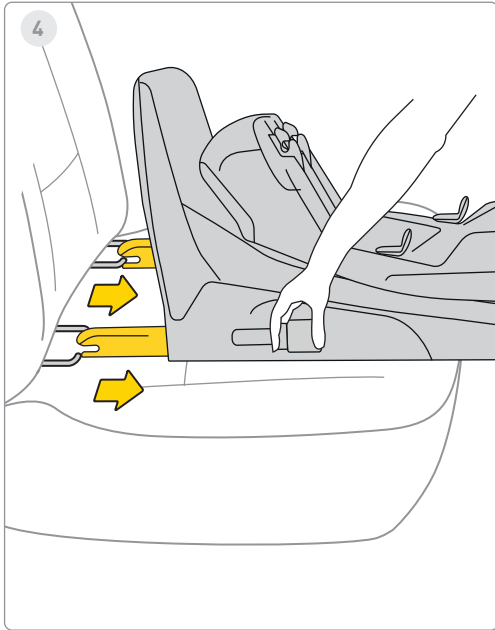

4 Step

Insert Isofix into maximum storage.

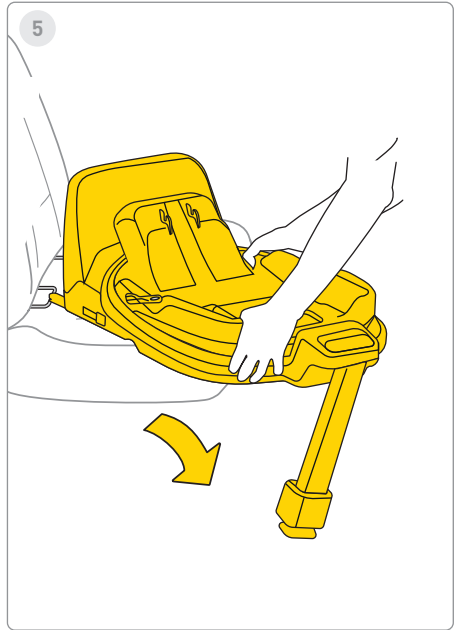

5 Step

Remove the base from the vehicle.

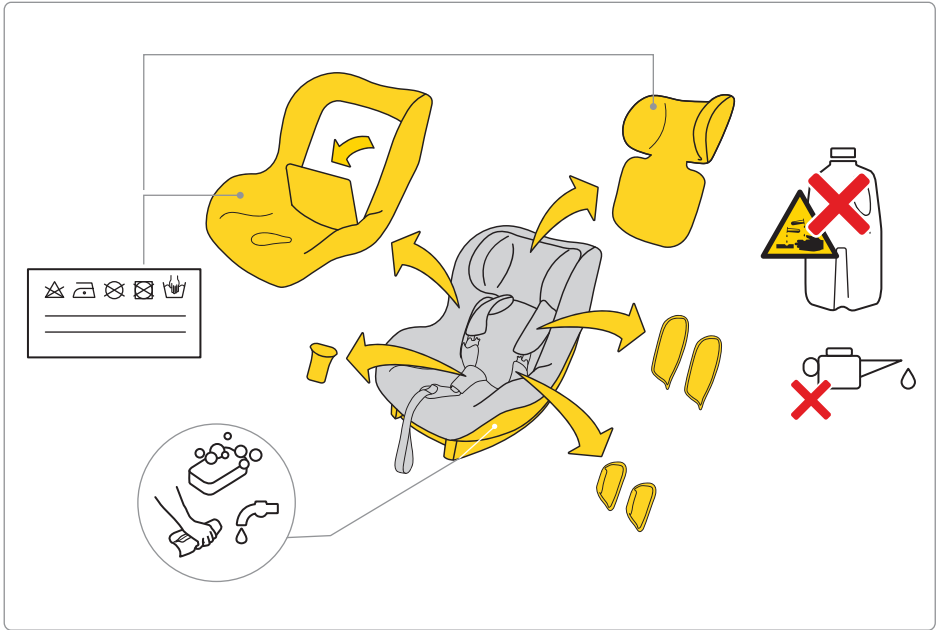

To wash the upholstery, follow the provided washing instructions.

You can easily remove the upholstery from the car seat. Follow the instructions shown in the pictures.

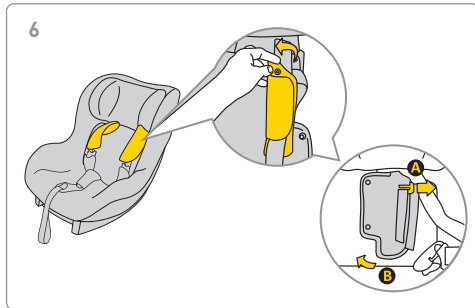
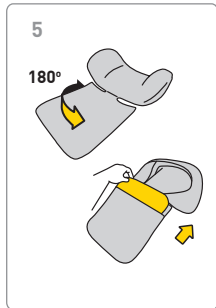
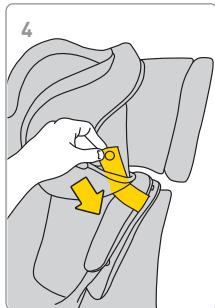
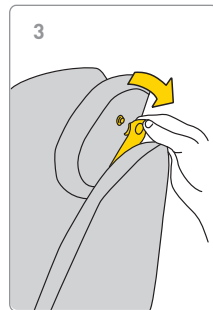
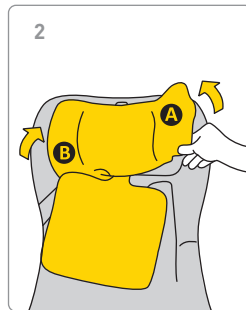
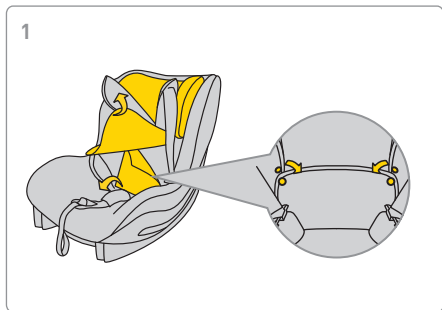



7

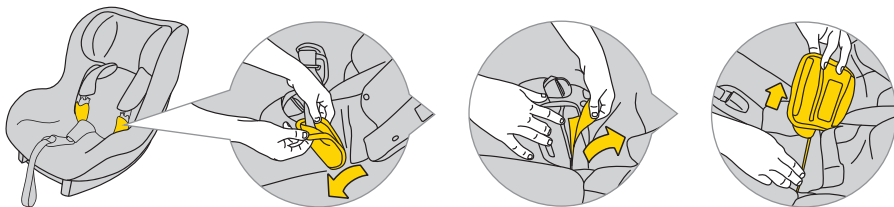

8

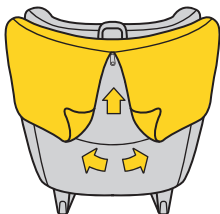

9

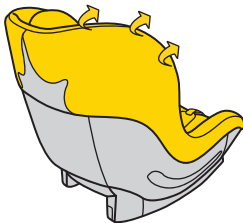

10

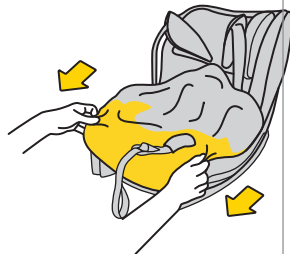

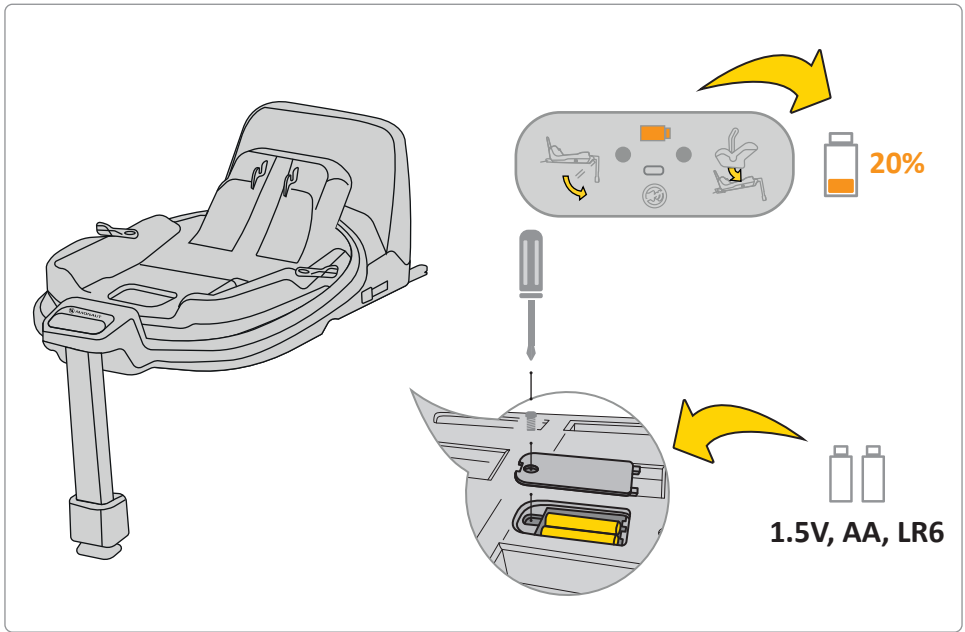

If the battery indicator on the display is orange, it needs to be replaced. To do this, remove the cover at the base and take out the batteries.

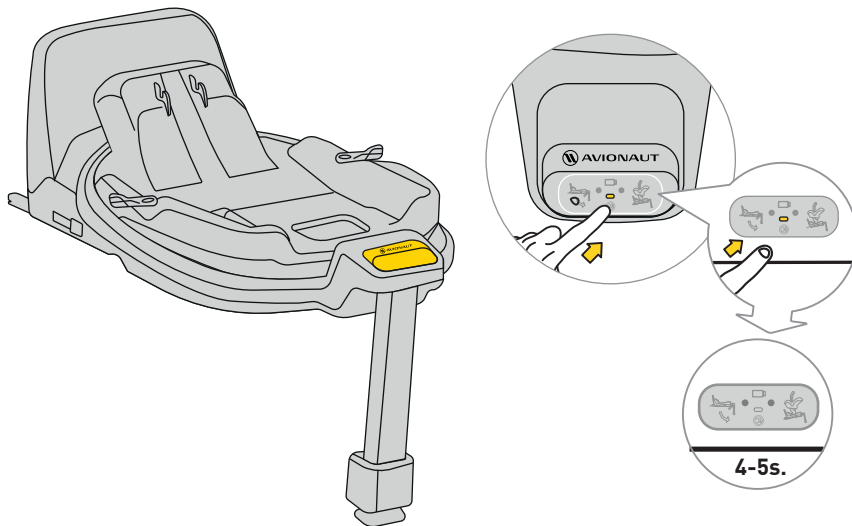

To mute the sound, press the display button for 4-5 seconds. The display will still show the correct/incorrect seatbelt and base attachment, but the sound will be muted.

Safety, Use, and Travel

- Before purchasing, each car seat should be installed in the car to test whether it can be properly fitted and used in that specific model. Ensuring the car seat matches the type of vehicle is one of the most crucial safety criteria. Assistance from the seller during the initial installation also guarantees that the setup will be fully correct.
 - Remember, parents are always responsible for the child's safety while driving.
 - Never leave a child unattended in the car seat, whether inside or outside the vehicle.
 - Never hold a child on your lap while driving.
 - The safest place for your child during travel is the back seat of the car.
 - Before each trip, check that the seat belts are not damaged or twisted.
 - When the car seat is installed, the backrest of the vehicle's rear seat must be locked and should not move.
 - Before every trip, ensure that the AeroFIX car seat is not pinched by the doors or at risk of movement from luggage or the seat back.
 - Make sure all luggage in the car is securely fastened.
 - Do not use the AeroFIX seat without padding, as it is part of the system that ensures the child's safety.
 - During longer journeys, take short breaks. Your child also needs to move
 - Always cover the car seat when leaving the car parked in a sunny spot. Upholstery and metal or plastic parts may overheat and burn the child.
 - Always secure the child in the car seat with harness straps, even when using the seat outside the vehicle. Ensure that the harness straps are properly fastened for the child to be correctly positioned in the seat.
 - We advise against purchasing used car seats for children – you can never be sure of their history. However, if you decide to buy a used seat, choose one whose usage history you know.
 - Do not use the AeroFIX seat for more than 10 years.
 - Replace your seat if it has been involved in an accident.
 - Do not make any modifications to the seat. They may result in partial or complete loss of product safety.
 - The manufacturer acknowledges that the seat may leave indentations in the upholstery of the vehicle. This is unavoidable due to the requirement for a tight fit of the seat. The manufacturer is not responsible for any damage that may occur as a result.
-

- Ensure that the straps are properly fastened so that the child is correctly positioned in the seat.
- The harness straps holding the child must not be used without covers.
- Make sure you can fit a maximum of one finger between the harness and the child (1cm). If this distance is greater, tighten the harness.
- The AeroFIX insert is composed of several elements. They should be adjusted so that the height of the harness straps positions them parallel to the child's shoulders. **REMEMBER:** Every child has a different body structure – regularly check the position of the straps in relation to the shoulders. This is essential for the child's safety in the seat.
- Check that the headrest is set at the correct height.
- Use the AeroFIX seat when your child is between 61cm and 105cm tall and weighs a maximum of 18.5kg. If the AeroFIX seat was purchased with an insert, use it when your child is between 0cm and 105cm and weighs a maximum of 18.5kg.
- The AeroFIX seat is not intended for home use. Use it only in the car.
- Perform an installation check of the seat. If one of the indicators lights up red, adjust the seat

installation and test again. Repeat this process until the green light comes on.

- The AeroFIX seat comes with a buffer that should be placed on the side of the seat in the designated area.
- We recommend regularly checking for damage to components made of expanded polystyrene (EPS) and energy-absorbing materials in the headrest (EPP).

Maintenance and Hygiene

1. The upholstery of the AeroFIX seat can be washed in a washing machine at a temperature of up to 30°C with a spin speed of up to 600 RPM.
2. Other components of the seat can be cleaned with water and soap using a soft sponge.
3. Keep your seat clean. Do not use moisturizers or aggressive cleaning agents.
4. Do not use lubricants, harsh chemicals, or moisturizers on both movable parts and other components of the seat.

Environment

- Plastic packaging parts should be kept out of the reach of children to avoid the risk of choking.
-

- Batteries powering the information panel located in the base of the seat should be disposed of properly.
- For environmental protection, after the seat is no longer in use, please dispose of it at the appropriate waste management facility, in accordance with local regulations.

Questions

- If you have any questions, call your retailer or authorized distributor. Please prepare the following information:
 - the age, height, and weight of your child,
 - the make and model of the car and the seating position where you are installing the Aerofix seat in the vehicle.

Warranty

- The AeroFIX is covered by a 24-month warranty.
 - We hereby assure that the product has been manufactured according to current European safety and quality standards and that at the time of purchase, the product is free from manufacturing and material defects.
 - The warranty is valid in the country of purchase and is fulfilled by an authorized distributor.
- The warranty covers any manufacturing defects in materials and workmanship, provided that the product is used according to the instruction manual, under normal conditions, by the first end user, and within 24 months from the date of purchase. Avionaut assumes responsibility for the repair or replacement of the defective product; however, the warranty holder decides on the method of remedying the defect and addressing the claim.
 - The warranty does not cover damages caused by everyday use, such as fabric wear, as well as natural fading of colors and deterioration of material quality resulting from normal aging of the product.
 - The warranty also does not apply to damages caused by accidental destruction, failure to adhere to the instruction manual, inappropriate use, damage due to neglect, fire, contact with liquids, or other external causes.
 - At the time of a warranty claim, the AeroFIX seat must have all labels or identification numbers and can only be serviced by an authorized person.

Want to file a claim?

- If you notice a defect and want to file a claim, contact the seller from whom you purchased the Aerofix.
-

When reporting a claim, you must present proof of purchase, which must have been made within the 24 months preceding the service claim.

- If it becomes necessary to send the product to a service point, return the product to the distributor or seller. At the same time, agree on the shipping method and its costs, as failure to do so may result in the guarantor refusing to cover shipping costs. Damages and/or defects not covered by our warranty or consumer rights, and/or damages and/or defects of the product not covered by our warranty, may be repaired for an agreed fee.
- Replace your seat with a new one if it has been involved in an accident. You will need: a police report of the accident, a photo of the accident showing the seat, or information from the police confirming the occurrence, proof of purchase, confirmation from the insurance company that the seat was not included in the compensation, the warranty card, and to send us the accident seat.

Consumer Rights

- Consumers have rights in accordance with applicable legislation, which may vary by country. This

warranty does not affect consumer rights under the appropriate national legislation.

- This warranty has been prepared by Ł.KARWALA registered in Poland.

The company address is:

Ł.KARWALA

Szarlejka,

ul. Łukaszewicza 172

42-130 Wręczyca Wielka, PoLAND

(1) Products purchased with removed or altered labels or identification numbers are considered unauthorized. Due to the inability to verify the authenticity of these products, the warranty does not apply to them.



Manual de uso de la silla de auto Avionaut AeroFIX:

¡Importante!

No lea este manual mientras conduce. Léalo detenidamente, guárdelo para futuras consultas y téngalo siempre a mano. Si tiene alguna duda, contáctenos. Viaje siempre con seguridad y tome cada viaje en automóvil con seriedad, incluso si el destino está a solo unas cuadras de distancia.

Conserve las instrucciones junto con la silla de auto durante toda la vida útil de la misma.



Advertencias:

No modifique la silla de auto AeroFIX de ninguna manera, ya que esto puede afectar la seguridad del niño durante su uso.



Advertencias:

Nunca coloque la silla de auto AeroFIX sobre un pedestal, como una mesa o una silla.



Advertencias:

Nunca instale la silla de auto AeroFIX en el sentido contrario de la marcha en el asiento del pasajero delantero con un airbag activo.



Advertencias:

Si el vehículo tiene airbag, mueva el asiento con el asiento de auto orientado hacia adelante lo más atrás posible.



Advertencias:

Puedes girar al niño para que mire hacia delante cuando alcance los 76 cm de altura.



Advertencias:

La silla de auto AeroFIX se puede instalar en el vehículo en ambas direcciones.



Manual de uso de la silla de auto Avionaut AeroFIX:



Advertencias:

Puedes encontrar más información en las instrucciones del fabricante del vehículo.

Siempre lee y sigue las instrucciones del fabricante de tu silla de auto para garantizar una instalación y un uso adecuados.

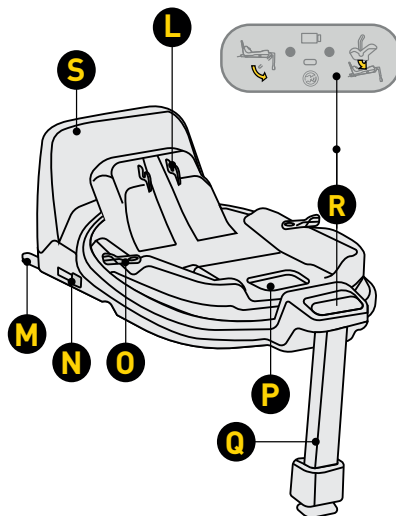
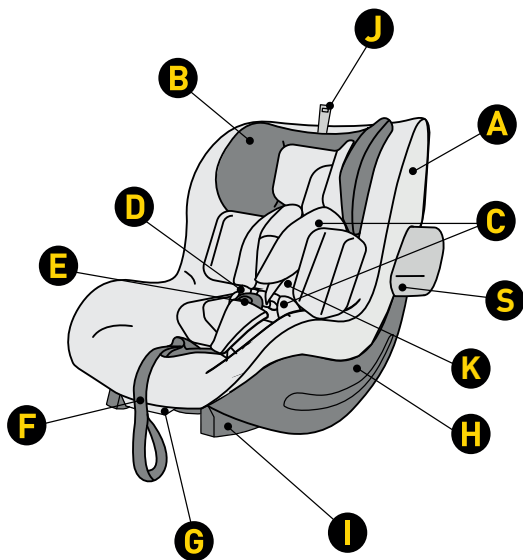

- A Funda de asiento
- B Reposacabezas
- C Protectores de cinturones de seguridad
- D Correas del arnés
- E Hebilla del cinturón
- F Ajuste de la longitud de la correa del cinturón
- G Palanca para ajustar el ángulo de inclinación del asiento
- H Carcasa
- I Fijación de la base
- J Ajuste de la altura del reposacabezas
- K Inserto Aerofix

- L Mecanismo de fijación del asiento en el mecanismo de fijación
- M Fijación de la base ISOFIX
- N Botón para liberar el conector ISOFIX
- O Botón de rotación
- P Palanca de liberación para desbloquear el asiento
- Q Reposapiés ajustable
- R Panel de control
- S Marco antirrotación

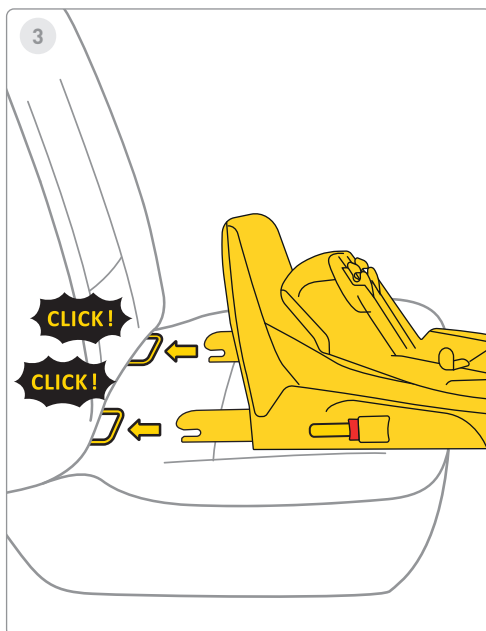
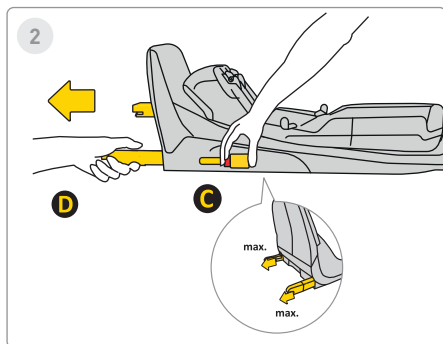
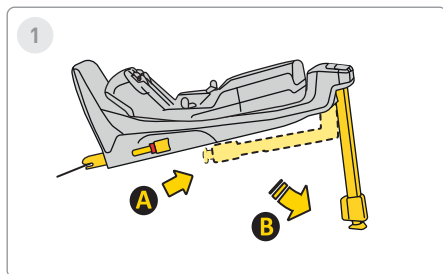

1 Paso

Extienda la pata estabilizadora desde la posición **A** a la posición **B**

2 Paso

Presione el botón de liberación Isofix **C** y extráigalo hasta la posición máxima **D**

3 Paso

Apunte la base hacia los soportes Isofix del asiento del vehículo y empuje los brazos Isofix hasta escuchar "¡CLIC!". El indicador Isofix cambiará de color de rojo a verde. Esto significa que el Isofix está correctamente sujeto.

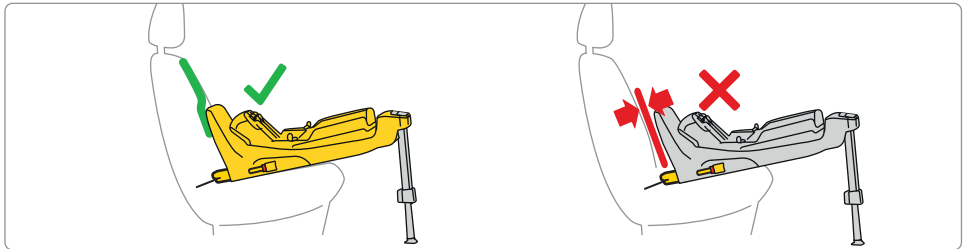
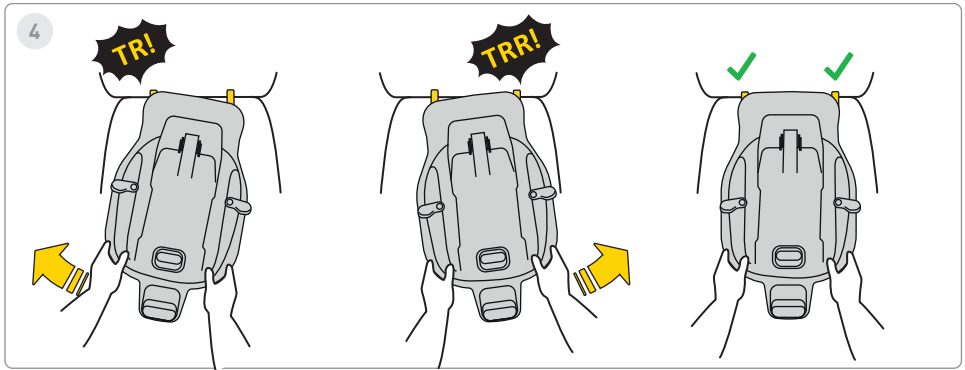

4 Paso

Empuje alternativamente la base hacia el respaldo del vehículo hasta que el marco descansa hasta el tope. antirrotación con el respaldo del sofá.

Recuerde, la base debe empujarse hacia adentro tanto como sea posible mediante oscilación.

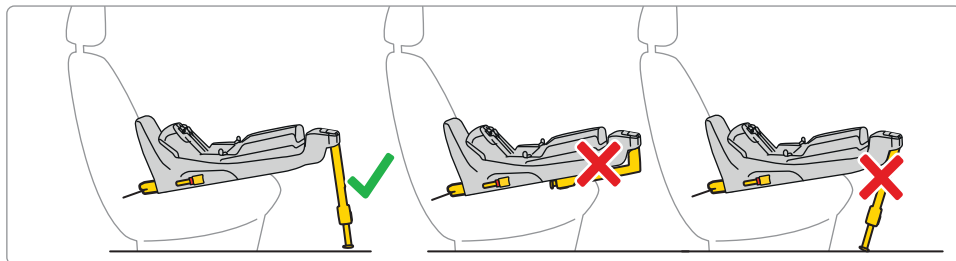
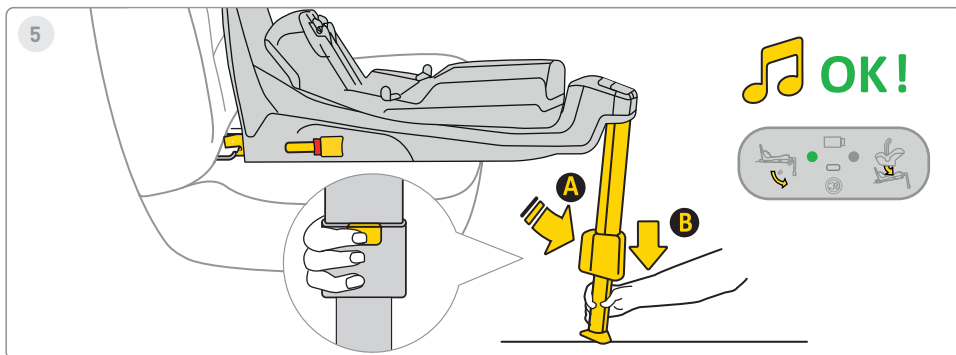

5 Paso

Presione el botón de extensión del pie **A** y extienda la pierna hasta que descansa firmemente en el piso del vehículo. Cuando la pata esté instalada correctamente, la luz en la pantalla cambiará de rojo a verde.



6

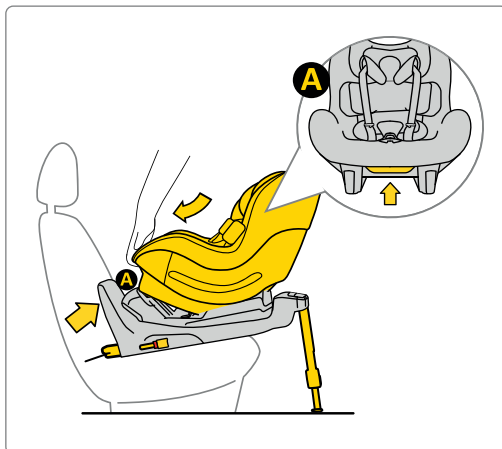

Si se adquirió Aerofix con inserto para recién nacido, la silla se puede utilizar desde 0 cm hasta 105 cm.

6 Βήμα

Coloque el asiento en la base. Para ello, inserte el asiento desde el lado **A** en los ganchos de la base y luego fije el asiento en el punto **B** a la base. Después de que el asiento esté correctamente sujeto a la base, aparecerá una luz verde en la pantalla de la derecha.



7



61-105 cm
max. 18,5 kg

OK!

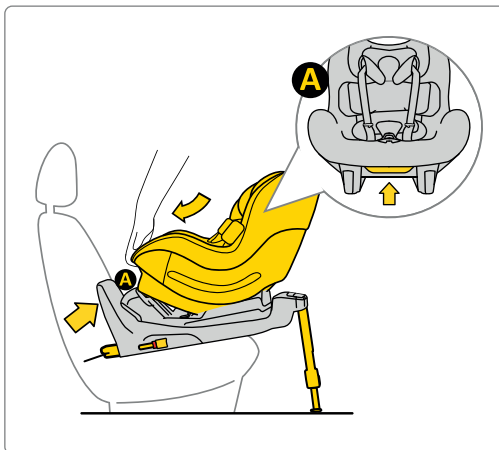

7 Paso

Coloque el asiento en la base. Para ello, inserte el asiento desde el lado **A** en los ganchos de la base y luego fije el asiento en el punto **B** a la base. Después de que el asiento esté correctamente sujeto a la base, aparecerá una luz verde en la pantalla de la derecha.



8



76-105 cm
max. 18,5 kg

OK!

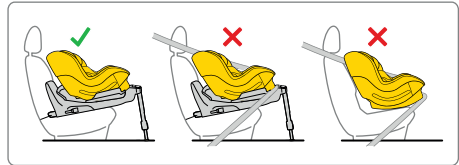
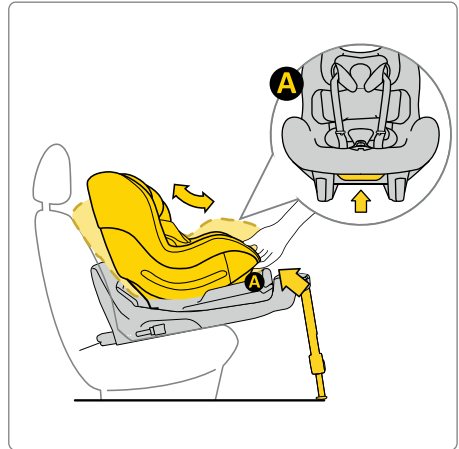

8 Βήμα



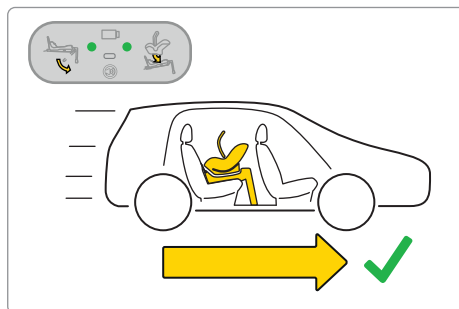
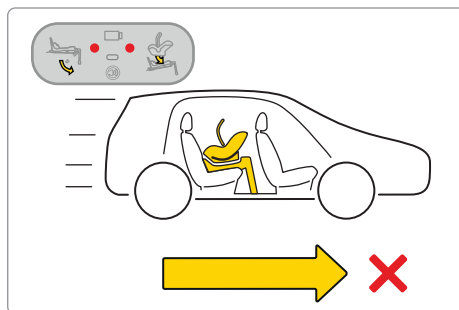
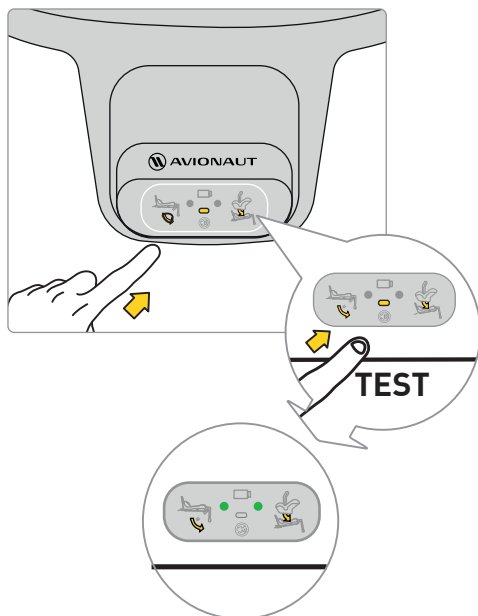







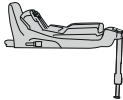



Coloque el asiento en la base. Para ello, inserte el asiento desde el lado **A** en los ganchos de la base y luego fije el asiento en el punto **B** a la base. Después de que el asiento esté correctamente sujeto a la base, aparecerá una luz verde en la pantalla de la derecha.



Antes de emprender un viaje con su hijo, pruebe el sistema electrónico de la base. Una vez que el asiento esté correctamente colocado y la pata instalada correctamente, aparecerán dos puntos verdes en la pantalla.

Si aparecen puntos rojos, verifique que la silla y la base del automóvil se hayan instalado correctamente.



			
			
Sound			
Lights			

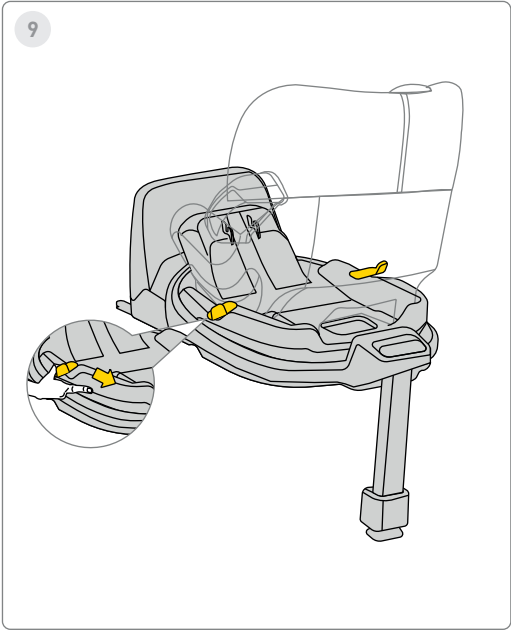

9 Paso

Para girar el asiento, tire o empuje la palanca **A** y gire el asiento en la dirección deseada con una mano.



10

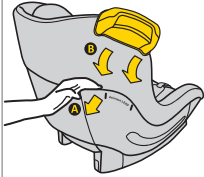

11

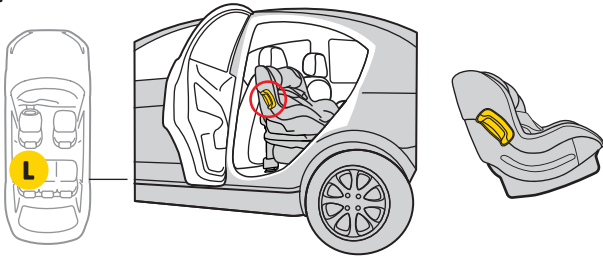
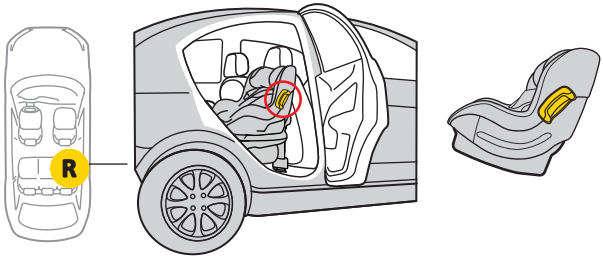
**10 Paso**

Hay un soporte para parachoques a ambos lados del asiento.

11 Paso

Deslízalo hacia adentro. Parachoques para montaje. Recuerde, no gire ni mueva el parachoques hacia arriba y hacia abajo. Instale siempre el parachoques en el asiento del lado de la puerta del vehículo.



12

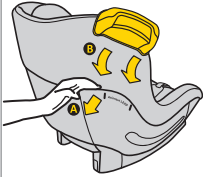

13

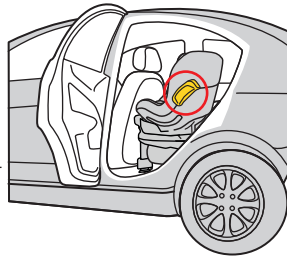
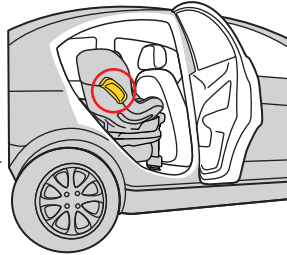
**12 Paso**

Hay un soporte para parachoques a ambos lados del asiento.

13 Paso

Deslízalo hacia adentro. Parachoques para montaje. Recuerde, no gire ni mueva el parachoques hacia arriba y hacia abajo. Instale siempre el parachoques en el asiento del lado de la puerta del vehículo.

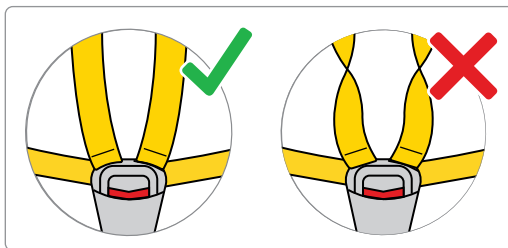
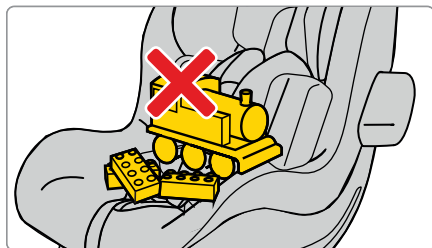
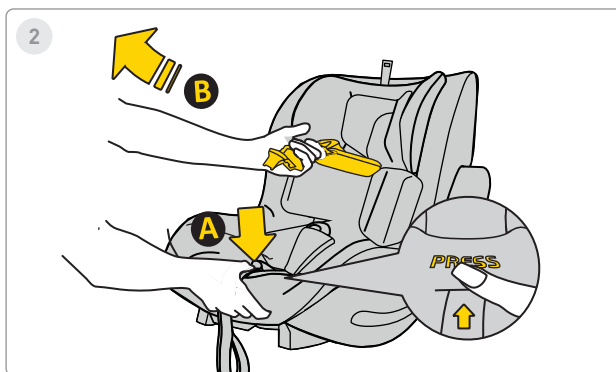
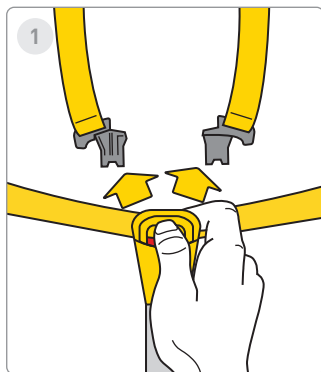

1 Βήμα

Presione los botones rojos para abrir la hebilla del cinturón de seguridad.

2 Βήμα

Aflove los cinturones del asiento del automóvil para dejar espacio para su bebé en el asiento. Presione el botón **A** y tire de los cinturones de seguridad **B** para aumentar su longitud.

¡Recordar! ¡No debe haber otros elementos en el asiento y los cinturones de seguridad deben estar siempre rectos y correctamente abrochados!



3



4



ca. 40-60cm

5

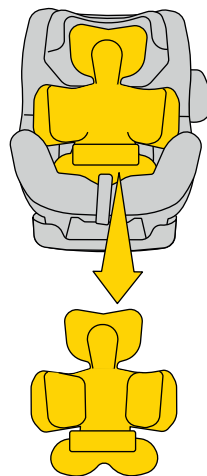

ca. >60cm

3 Paso

Mueva las correas hacia los lados del asiento. Coloque a su bebé en el asiento. Asegúrese de que su hijo esté sentado correctamente en el asiento del automóvil con la espalda completamente apoyada en el asiento del automóvil y que ninguna parte del cinturón de seguridad quede debajo de la espalda del niño

4 Paso

Si su hijo mide entre 40 y 60 cm, utilice el inserto completo **A + B**

5 Paso

Cuando su hijo alcance una altura de >60 cm, ajuste las almohadas a su altura.

****¡ADVERTENCIA!**** Las dimensiones dadas de la altura del niño en relación con la posición del inserto son sólo SUGERENCIAS. Cada niño es diferente y crece a un ritmo diferente, por eso la prioridad ABSOLUTA a la hora de ajustar el inserto es el nivel de los cinturones en relación con los hombros del niño. RECUERDE - LAS CORREAS DEBEN SALIR AL NIVEL DEL HOMBRO O JUSTO ABAJO.



6

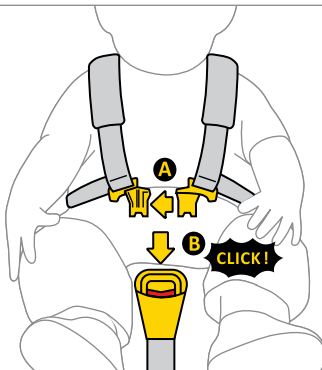

7

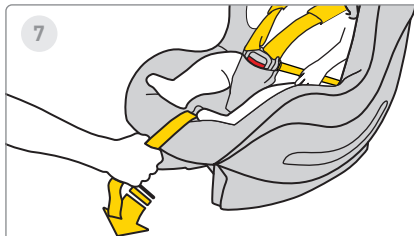

8



6 Paso

Conecte el clip A de los cinturones, luego inserte los clips de plástico **A** en la ranura del clip **B**. Un clic indica que el clip está correctamente asegurado.

7 Paso

Tire de la correa central del asiento para el automóvil hacia adelante hasta que el niño esté asegurado.

8 Paso

La distancia entre la correa y el cuerpo del niño debe ser de 1 cm como máximo. Para asegurarse de que las correas estén correctamente apretadas, realice la "prueba de pellizco"; si puede agarrar y pellizcar la correa, debe apretarla más

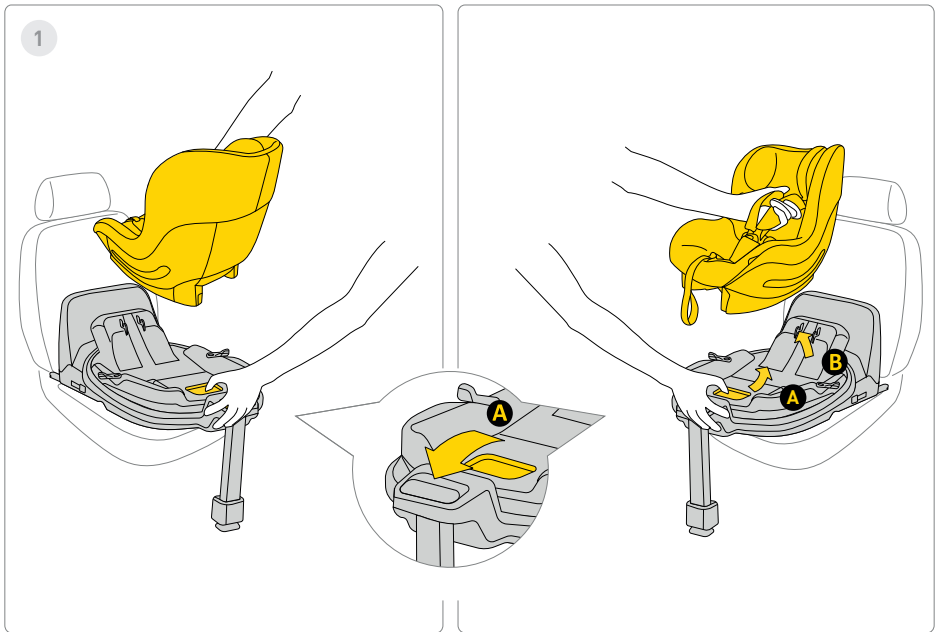

1 Paso

Para retirar el asiento del automóvil de la base, tire de la manija de liberación **A** e incline suavemente el asiento hacia adelante mientras lo levanta.

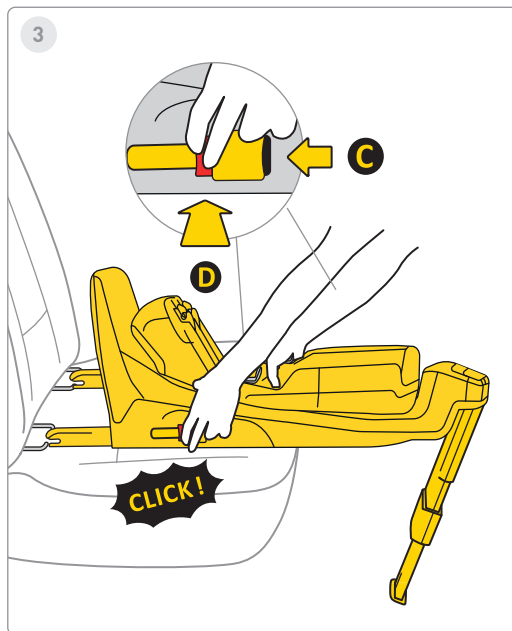
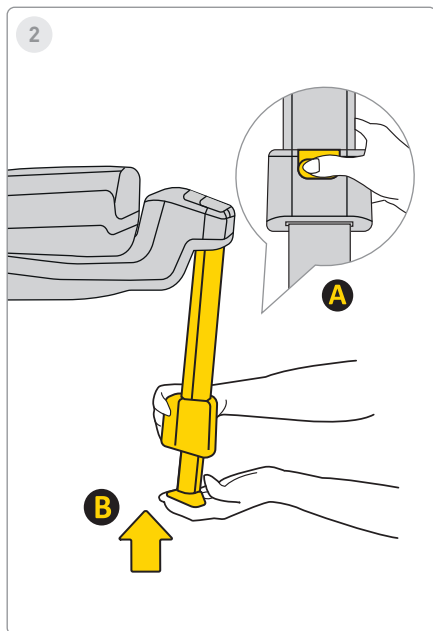

2 Paso

Para insertar la pata, presione el botón **A** e inserte la pata **B** a su posición original y luego dóblela para ahorrar espacio.

3 Paso

Para desinstalar la base de los enganches Isofix del automóvil, primero presione el botón de bloqueo **C**, luego presione el botón de liberación **D** y pliegue los ganchos Isofix nuevamente a su posición original.

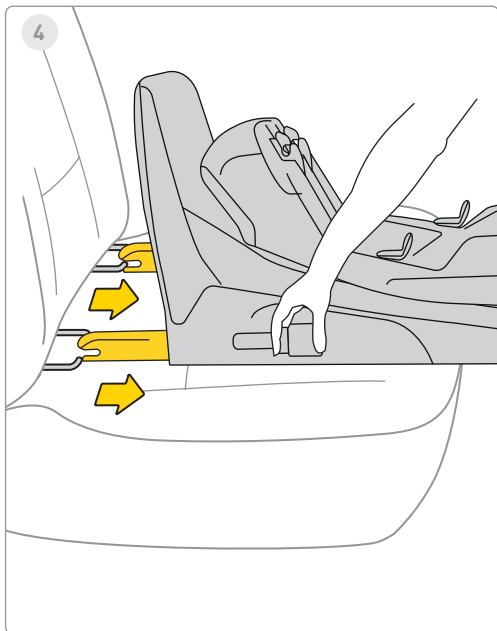

4 Paso

Inserte el Isofix en el compartimento máximo.

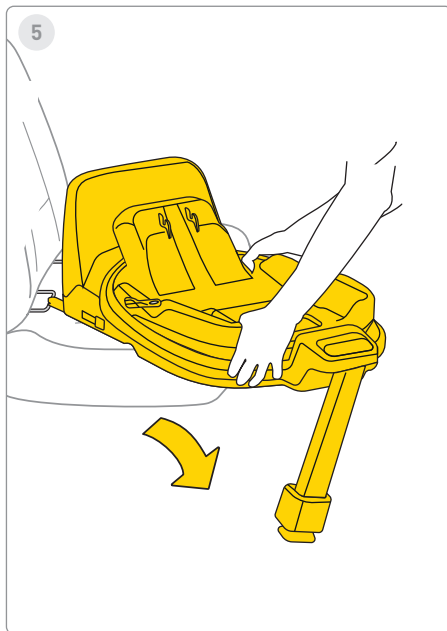

5 Paso

Retire la base del vehículo.

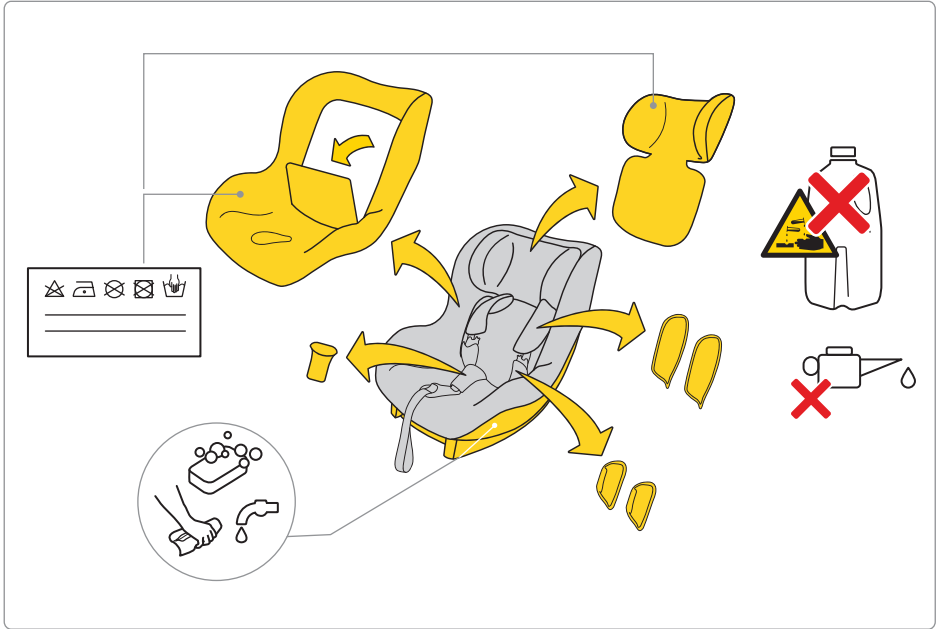

Para lavar la tapicería, siga las instrucciones de lavado proporcionadas.

Puede quitar fácilmente la tapicería del asiento del automóvil. Siga las instrucciones que se muestran en las imágenes.

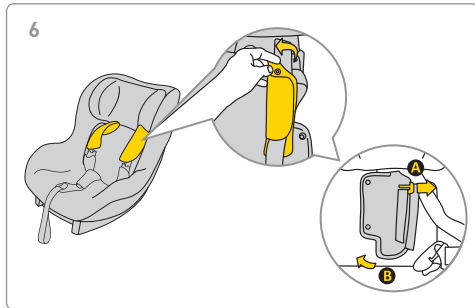
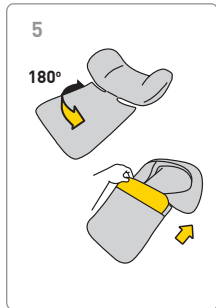
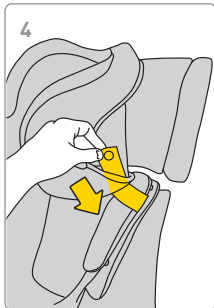
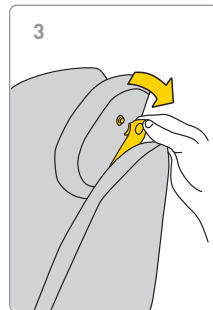
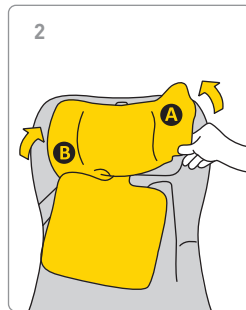
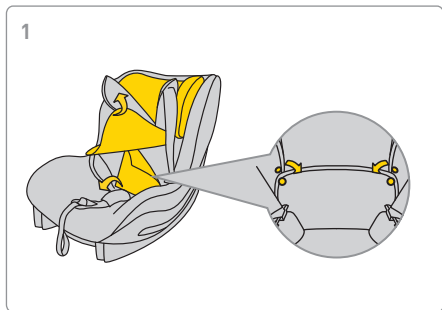



7

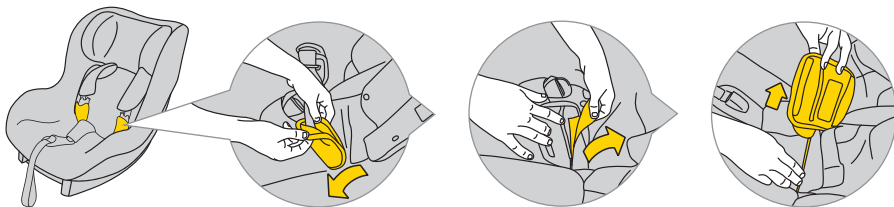

8

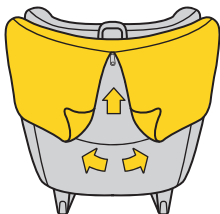

9

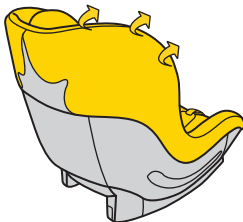

10

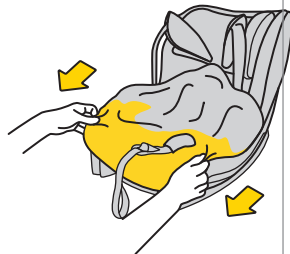

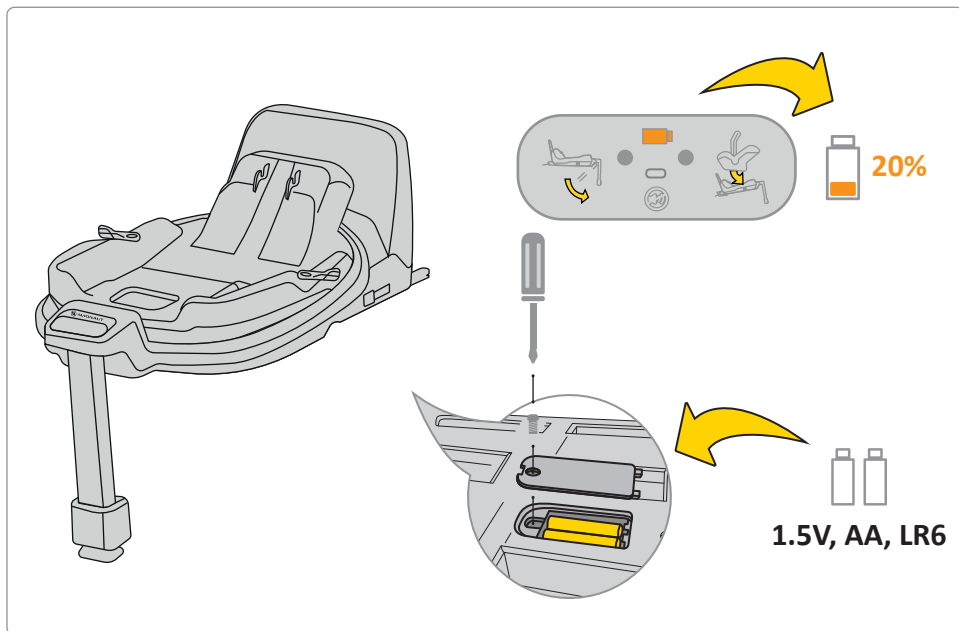

Si el indicador de batería en la pantalla está naranja, es necesario reemplazarla. Para ello, retire la cubierta de la base y extraiga las baterías.

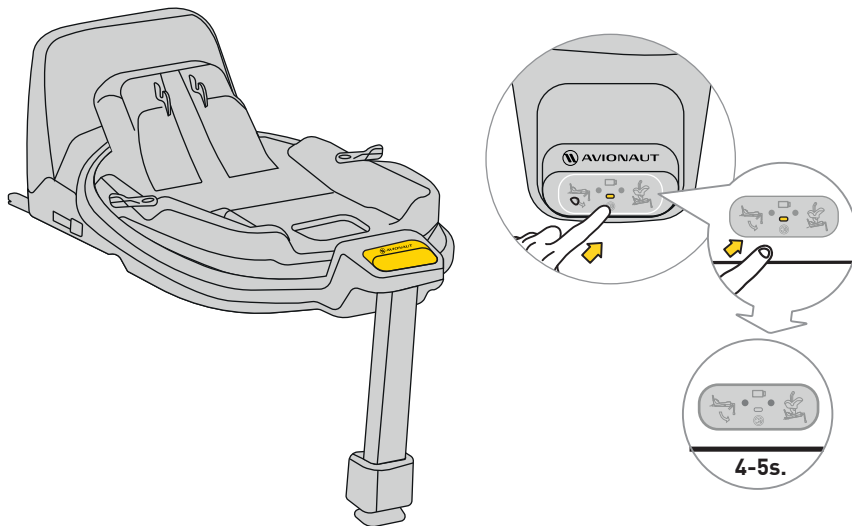

Para silenciar el sonido, presione el botón de la pantalla durante 4-5 segundos. La pantalla seguirá mostrando el cinturón de seguridad correcto/incorrecto y la fijación de la base, pero el sonido se silenciará.

Seguridad, uso y viajes

- Antes de comprar, cada asiento de coche debe instalarse en el vehículo para comprobar si se puede ajustar y utilizar correctamente en ese modelo específico. Asegurarse de que el asiento de coche se adapta al tipo de vehículo es uno de los criterios de seguridad más importantes. La asistencia del vendedor durante la instalación inicial también garantiza que la configuración sea totalmente correcta.
 - Recuerde que los padres siempre son responsables de la seguridad del niño mientras conduce.
 - Nunca deje a un niño sin supervisión en el asiento del coche, ya sea dentro o fuera del vehículo.
 - Nunca sostenga a un niño en su regazo mientras conduce.
 - El lugar más seguro para su hijo durante el viaje es el asiento trasero del coche.
 - Antes de cada viaje, compruebe que los cinturones de seguridad no estén dañados ni torcidos.
 - Cuando se instala el asiento de coche, el respaldo del asiento trasero del vehículo debe estar bloqueado y no debe moverse.
 - Antes de cada viaje, asegúrese de que el asiento de coche AeroFIX no quede atrapado por las puertas ni corra el riesgo de moverse del equipaje o del respaldo del asiento.
 - Asegúrese de que todo el equipaje del coche esté bien sujeto.
 - No utilice el asiento AeroFIX sin acolchado, ya que es parte del sistema que garantiza la seguridad del niño.
 - Durante los viajes más largos, haga breves descansos. Su hijo también necesita moverse.
 - Siempre cubra el asiento del coche cuando deje el coche aparcado en un lugar soleado. La tapicería y las piezas de metal o plástico pueden sobrecalentarse y quemar al niño.
 - Sujete siempre al niño en el asiento del coche con las correas del arnés, incluso cuando utilice el asiento fuera del vehículo. Asegúrese de que las correas del arnés estén bien sujetas para que el niño esté correctamente colocado en el asiento.
 - Le recomendamos que no compre asientos de coche usados para niños: nunca puede estar seguro de su historial. Sin embargo, si decide comprar un asiento usado, elija uno cuyo historial de uso conozca.
 - No utilice el asiento AeroFIX durante más de 10 años.
 - Reemplace el asiento si ha estado involucrado en un accidente.
-

- No realice ninguna modificación en el asiento. Pueden provocar la pérdida parcial o total de la seguridad del producto.
 - El fabricante reconoce que el asiento puede dejar marcas en la tapicería del vehículo. Esto es inevitable debido a la necesidad de un ajuste perfecto del asiento. El fabricante no se hace responsable de los daños que puedan producirse como resultado.
 - Asegúrese de que las correas estén bien abrochadas para que el niño esté correctamente colocado en el asiento
 - Las correas del arnés que sujetan al niño no deben utilizarse sin fundas.
 - Asegúrese de que puede caber un máximo de un dedo entre el arnés y el niño (1 cm). Si esta distancia es mayor, apriete el arnés.
 - El inserto AeroFIX está compuesto de varios elementos. Deben ajustarse de manera que la altura de las correas del arnés las posicione paralelas a los hombros del niño. **RECUERDE:** Cada niño tiene una estructura corporal diferente: controle periódicamente la posición de las correas en relación con los hombros. Esto es esencial para la seguridad del niño en el asiento.
 - Compruebe que el reposacabezas esté ajustado a la altura correcta.
 - Utilice el asiento AeroFIX cuando su hijo mida entre 61 cm y 105 cm de alto y pese un máximo de 18,5 kg. Si compró el asiento AeroFIX con un inserto, utilícelo cuando su hijo mida entre 0 cm y 105 cm y pese un máximo de 18,5 kg.
 - El asiento AeroFIX no está diseñado para uso doméstico. Utilícelo únicamente en el coche.
 - Realice una comprobación de la instalación del asiento. Si uno de los indicadores se ilumina en rojo, ajuste la instalación del asiento y vuelva a probar. Repita este proceso hasta que se encienda la luz verde.
 - El asiento AeroFIX viene con un amortiguador que debe colocarse en el lateral del asiento en el área designada.
 - Recomendamos comprobar periódicamente si hay daños en los componentes hechos de poliestireno expandido (EPS) y materiales que absorben energía en el reposacabezas (EPP).
-

Mantenimiento e higiene

1. La tapicería del asiento AeroFIX se puede lavar en lavadora a una temperatura máxima de 30 °C y con una velocidad de centrifugado de hasta 600 RPM.
2. Los demás componentes del asiento se pueden limpiar con agua y jabón utilizando una esponja suave.
3. Mantenga limpio el asiento. No utilice humectantes ni agentes de limpieza agresivos.
4. No utilice lubricantes, productos químicos agresivos ni humectantes en las partes móviles ni en los demás componentes del asiento.

Medio ambiente

- Las piezas de plástico del embalaje deben mantenerse fuera del alcance de los niños para evitar el riesgo de asfixia.
- Las pilas que alimentan el panel de información situado en la base del asiento deben desecharse de forma adecuada.
- Para proteger el medio ambiente, una vez que el asiento ya no se utilice, deséchelo en el centro de gestión de residuos adecuado, de acuerdo con las normativas locales.

Preguntas

- Si tiene alguna pregunta, llame a su vendedor o distribuidor autorizado. Prepare la siguiente información:
- la edad, la altura y el peso de su hijo,
- la marca y el modelo del coche y la posición del asiento en el que va a instalar el asiento Aerofix 2.0 C en el vehículo.

Garantía

- El AeroFIX está cubierto por una garantía de 24 meses.
- Por la presente, garantizamos que el producto ha sido fabricado de acuerdo con las normas de seguridad y calidad europeas vigentes y que, en el momento de la compra, el producto está libre de defectos de fabricación y de material.
- La garantía es válida en el país de compra y la cumple un distribuidor autorizado.
- La garantía cubre cualquier defecto de fabricación en materiales y mano de obra, siempre que el producto se utilice de acuerdo con el manual de instrucciones, en condiciones normales, por el primer usuario final y dentro de los 24 meses a partir de la fecha de compra. Avionaut asume la responsabilidad de la

reparación o reemplazo del producto defectuoso; sin embargo, el titular de la garantía decide el método para remediar el defecto y abordar la reclamación.

- La garantía no cubre los daños causados por el uso diario, como el desgaste de la tela, así como la decoloración natural de los colores y el deterioro de la calidad del material resultante del envejecimiento normal del producto.
- La garantía tampoco se aplica a los daños causados por destrucción accidental, incumplimiento del manual de instrucciones, uso inadecuado, daños debidos a negligencia, fuego, contacto con líquidos u otras causas externas.
- En el momento de una reclamación de garantía, el asiento AeroFIX debe tener todas las etiquetas o números de identificación y solo puede ser reparado por una persona autorizada.

¿Quieres presentar una reclamación?

- Si nota un defecto y desea presentar una reclamación, póngase en contacto con el vendedor al que compró el AeroFIX. Al presentar una reclamación, debe presentar un comprobante de compra, que debe haberse realizado dentro de los 24 meses anteriores a la reclamación del servicio.

- Si es necesario enviar el producto a un punto de servicio, devuélvalo al distribuidor o al vendedor. Al mismo tiempo, acuerde el método de envío y sus costos, ya que de lo contrario, el garante puede negarse a cubrir los costos de envío. Los daños y/o defectos no cubiertos por nuestra garantía o derechos del consumidor, y/o los daños y/o defectos del producto no cubiertos por nuestra garantía, pueden repararse por una tarifa acordada.
- Reemplace su asiento por uno nuevo si ha estado involucrado en un accidente. Necesitará: un informe policial del accidente, una foto del accidente que muestre el asiento o información de la policía que confirme el suceso, un comprobante de compra, la confirmación de la compañía de seguros de que el asiento no estaba incluido en la compensación, la tarjeta de garantía y enviarnos el asiento del accidente.

Derechos del consumidor

- Los consumidores tienen derechos de acuerdo con la legislación aplicable, que puede variar según el país. Esta garantía no afecta a los derechos del consumidor según la legislación nacional correspondiente.
-

- Esta garantía ha sido preparada por Ł.KARWALA, registrada en Polonia.

La dirección de la empresa es:

Ł.KARWALA

Szarlejka,

ul. Łukaszewicza 172

42-130 Wręczyca Wielka, Polonia

(1) Los productos adquiridos con etiquetas o números de identificación eliminados o alterados se consideran no autorizados. Debido a la imposibilidad de verificar la autenticidad de estos productos, la garantía no se aplica a ellos.



Avionaut AeroFIX turvatooli kasutamise juhend:

Tähtis!

Ärge lugege seda kasutusjuhendit sõidu ajal. Lugege see hoolikalt läbi, hoidke see edaspidiseks kasutamiseks alles ja hoidke alati käepärast. Kahtluste korral võtke meiega ühendust.

Reisige alati turvaliselt ja suhtuge igasse autosõitu töiselt, isegi kui sihtkoht on vaid mõne kvartali kaugusel.

Hoidke juhiseid turvatooliga kaasas kogu turvatooli kasutusaja jooksul.



Hoiatused:

Ärge muutke AeroFIX turvatooli mingil viisil, kuna see võib mõjutada lapse ohutust selle kasutamise ajal.



Hoiatused:

Ärge kunagi asetage AeroFIX turvatooli pjedestaalile, näiteks lauale või toolile.



Hoiatused:

Ärge kunagi paigaldage AeroFIX turvatooli näoga vastassuunas sõidusuunas aktiivse turvapadjaga kõrvalistmel.



Hoiatused:

Kui sõidukil on turvapadi, nihutage iste sõidusuunas sõidusuunas oleva turvatooliga võimalikult taha.



Hoiatused:

Saate pöörata lapse näoga ette, kui ta jõuab 76 cm pikkuseks.



Hoiatused:

AeroFIX turvatooli saab sõidukisse paigaldada – mõlemas suunas.



Hoiatused:

Lisateavet leiate sõiduki tootja juhistest. Lugege alati oma turvatooli tootja juhiseid ja järgige neid, et tagada õige paigaldamine ja kasutamine.

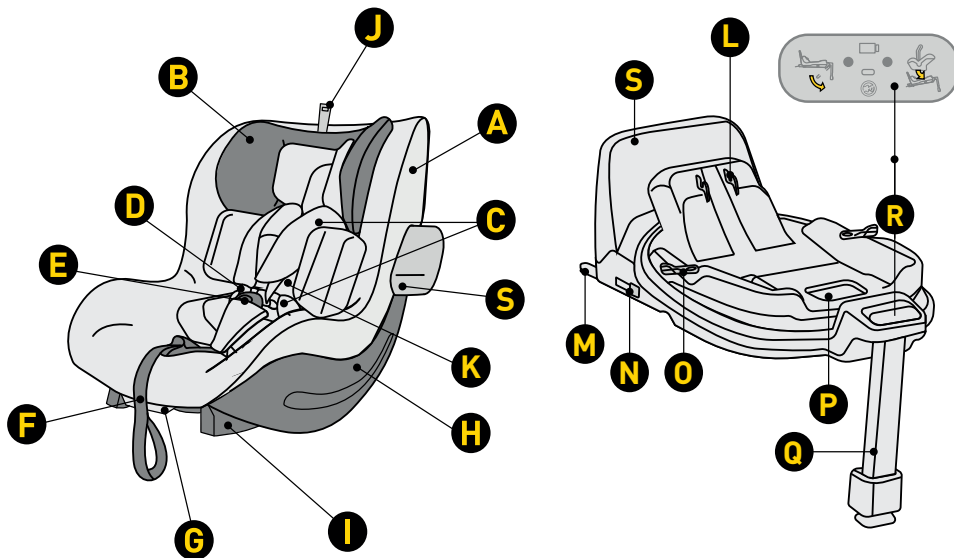

- A Istmekate
- B Peatugi
- C Turvavööde kaitsmed
- D Rakmete rihmad
- E Vöö panna
- F Rihma pikkuse reguleerimisrihm
- G Istme kaldenurga reguleerimise hoo
- H Shell
- I Aluse kinnitus
- J Peatoe kõrguse reguleerimine
- K Sisestage Aerofix

- L Istme kinnitusmehhanism ja kinnitusmehhanism
- M ISOFIX aluskinnitus
- N ISOFIX-pistiku vabastamise nupp
- O Pöörlemisnupp
- P Istme lukust vabastamiseks vabastage hoo
- Q Reguleeritav jalatugi
- R Juhtpaneel
- S Pöörlemisvastane raam

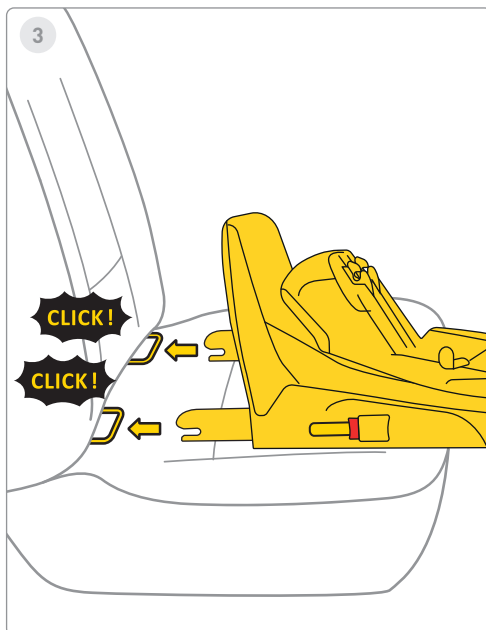
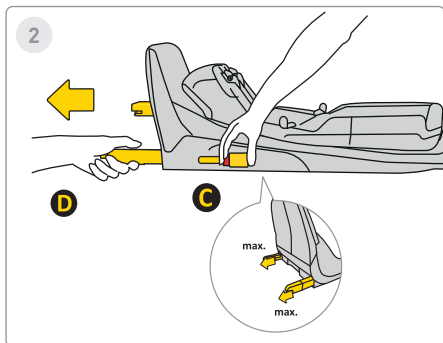
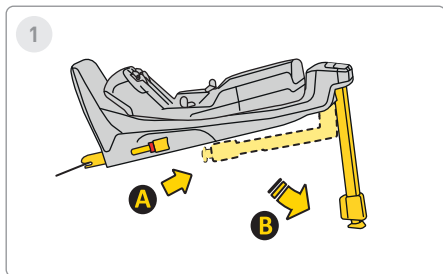

1 Samm

Sirutage stabilisaatori jalg asendist **A** asendisse **B**

2 Samm

Vajutage Isofixi vabastusnupp **C** ja tõmmake see maksimaalsesse asendisse **D** välja

3 Samm

Suunake alus sõiduki istmel olevatele Isofixi klambritele ja lükake Isofixi hoobasid, kuni kuulete "KLIKKI!". Isofix-indikaator muudab värvi punasest roheliseks. See tähendab, et Isofix on korralikult kinnitatud.

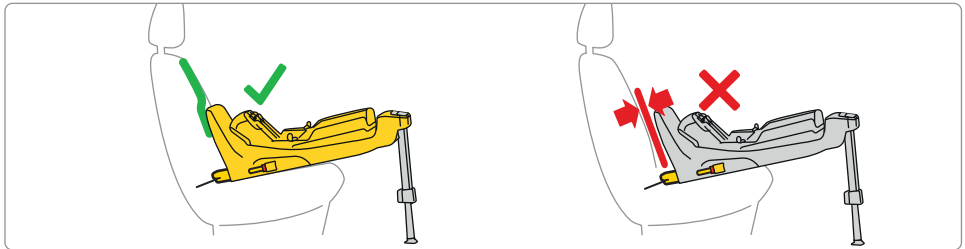
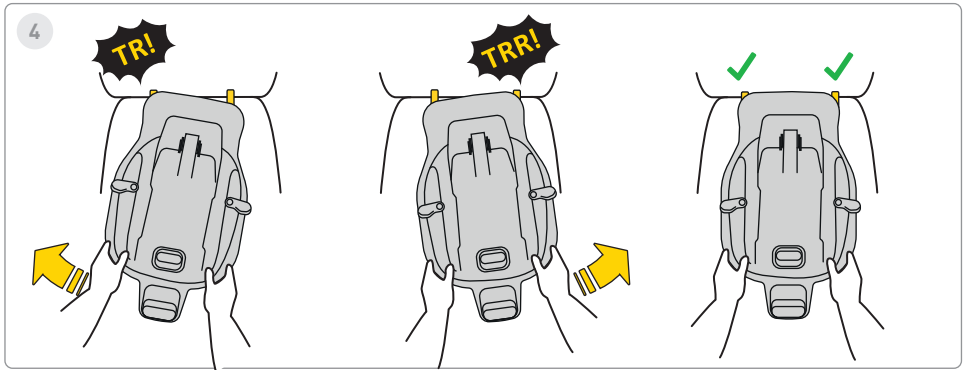

4 Samm

Lükake alust vaheldumisi sõiduki istme seljatoe poole, kuni raam jääb nii kaugele kui võimalik pöörlemisvastane koos diivani seljatoega.

Pidage meeles, et alust tuleks võnkudes võimalikult palju sisse lükata.

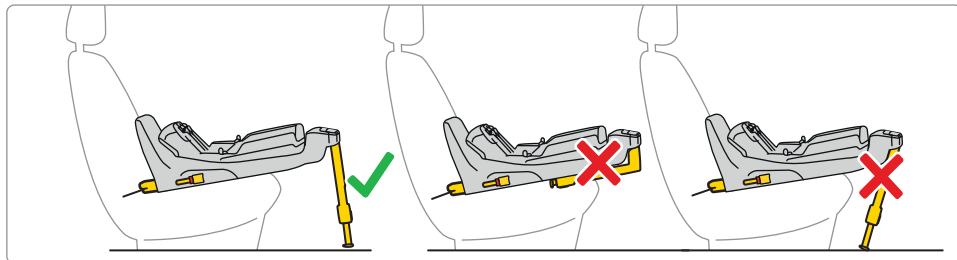
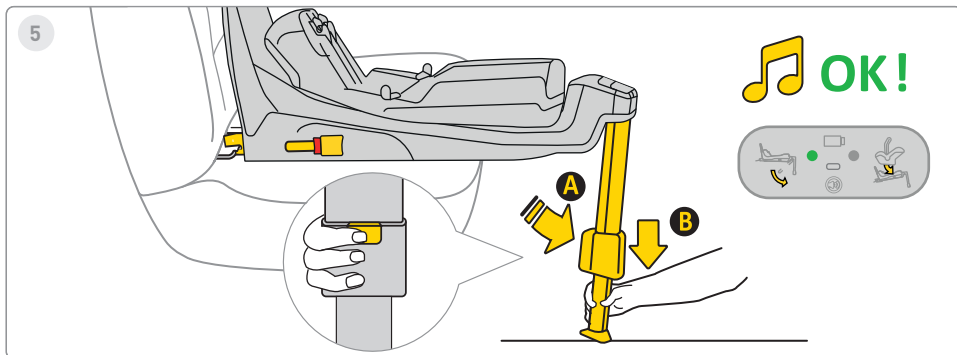

5 Samm

Vajutage jala pikendamise nuppu **A** ja sirutage jalg välja, kuni see toetub kindlalt sõiduki põrandale. Kui jalg on õigesti paigaldatud, muutub ekraani tuli punasest roheliseks.



6

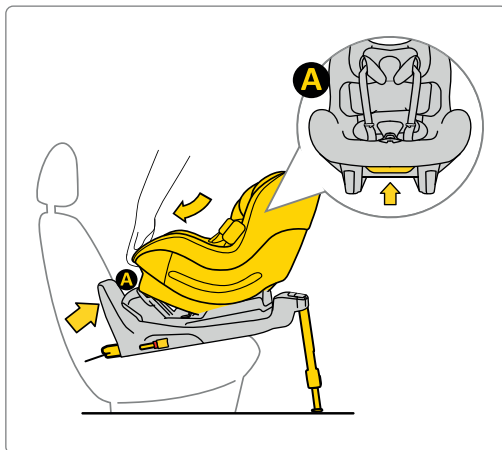

Kui Aerofix osteti koos vastsündinu vahetükiga, saab istet kasutada vahemikus 0 cm kuni 105 cm.

6 Samm

Asetage iste alusele. Selleks sisestage iste küljelt **A** aluse konksudesse ja seejärel kinnitage iste punktis **B** alusele. Kui iste on korralikult alusele kinnitatud, süttib paremal ekraanil roheline tuli.



7



61-105 cm
max. 18,5 kg

OK!

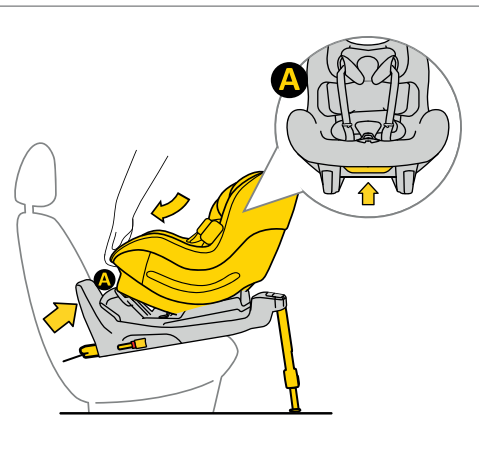

7 Samm

Asetage iste alusele. Selleks sisestage iste küljelt **A** aluse konksudesse ja seejärel kinnitage iste punktis **B** alusele. Kui iste on korralikult alusele kinnitatud, süttib paremal ekraanil roheline tuli.



8



76-105 cm
max. 18,5 kg

OK!

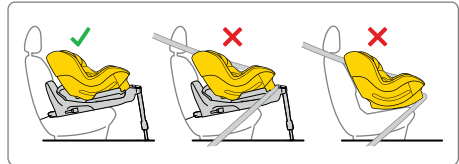
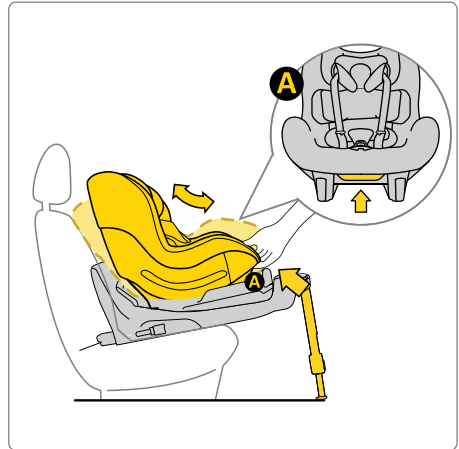

8 Samm



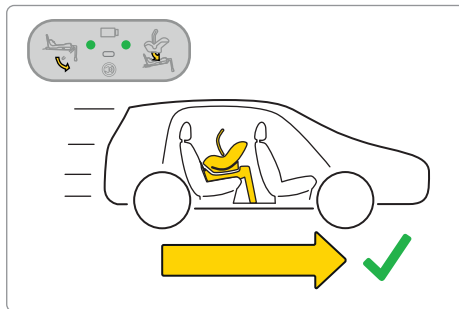
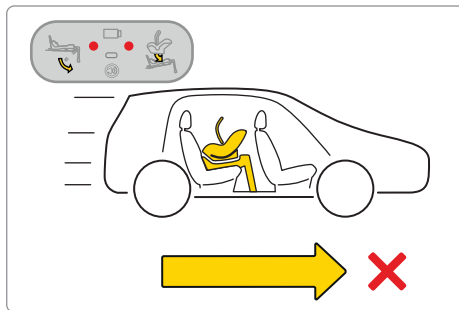
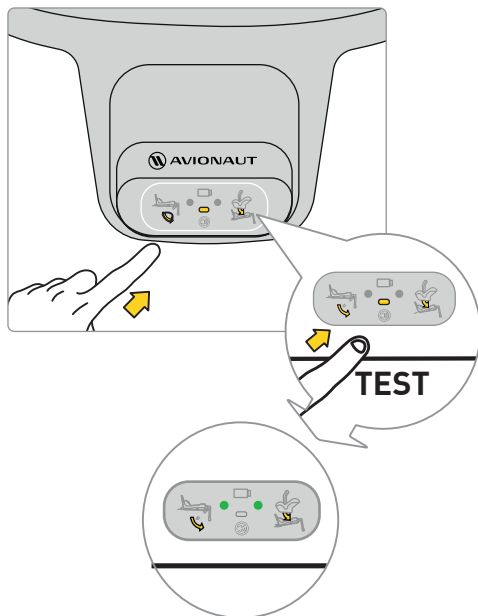







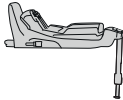



Asetage iste alusele. Selleks sisestage iste küljelt **A** aluse konksudesse ja seejärel kinnitage iste punktis **B** alusele. Kui iste on korralikult alusele kinnitatud, süttib paremal ekraanil roheline tuli.



Enne lapsega reisile asumist testige aluse elektroonilist süsteemi. Kui iste on korralikult kinnitatud ja jalg on õigesti paigaldatud, ilmub ekraanile kaks rohelist punkti.

Kui ilmuvad punased täpid, kontrollige, kas turvaiste ja alus on õigesti paigaldatud.



			
			
Sound			
Lights			



9

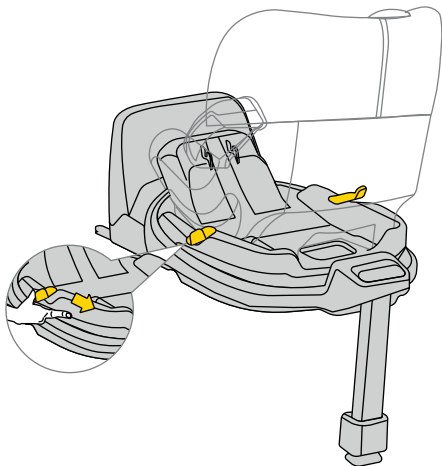

9 Samm

Istme pööramiseks tõmmake või lükake hooba **A** ja keerake istet ühe käega soovitud suunas.



10

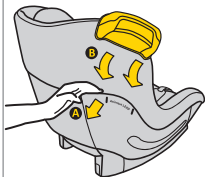

11

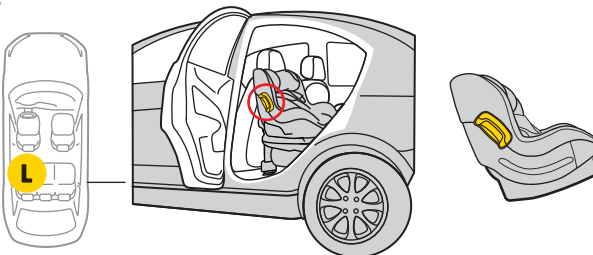
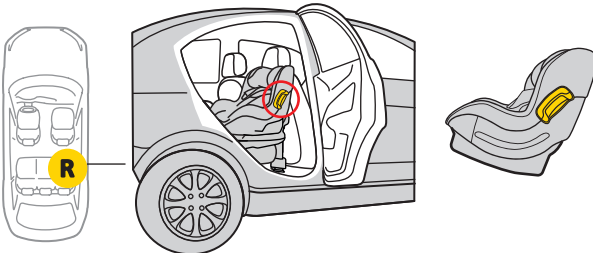
**10 Samm**

Istme mõlemal küljel on kaitseraua kinnitus.

11 Samm

Lükake see sisse. Paigaldamiseks kaitseraud. Pidage meeles, et ärge väänake ega liigutage kaitserauda üles-alla. Paigaldage kaitseraud alati sõiduki uksepoolsele istmele. οχήματος.



12

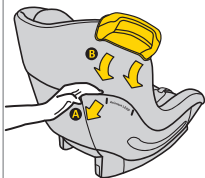

13

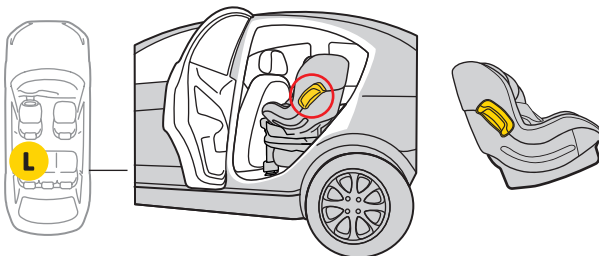
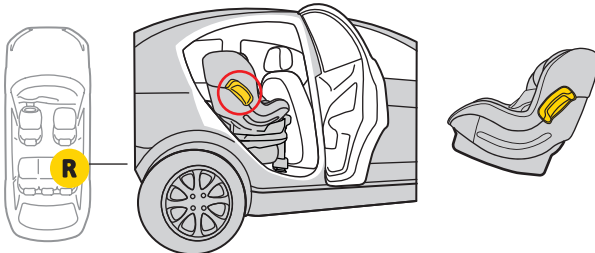
**12 Samm**

Istme mõlemal küljel on kaitseraua kinnitus.

13 Samm

Lükake see sisse. Paigaldamiseks kaitseraud. Pidage meeles, et ärge väänake ega liigutage kaitserauda üles-alla. Paigaldage kaitseraud alati sõiduki uksepoolsele istmele.

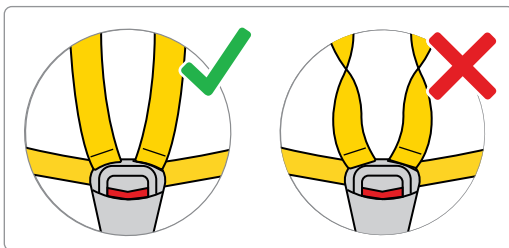
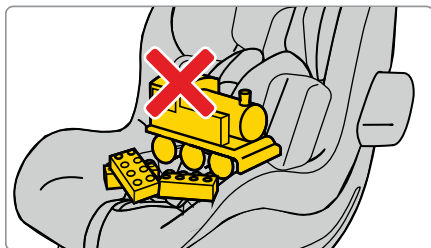
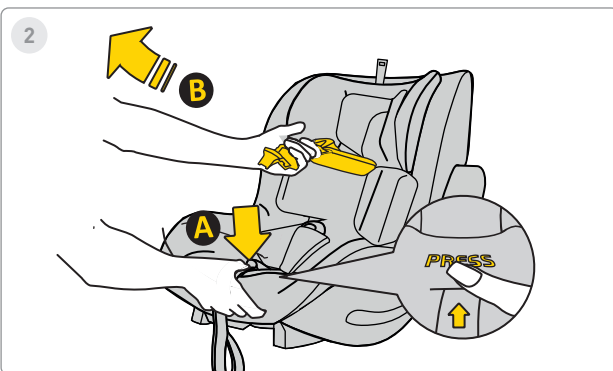
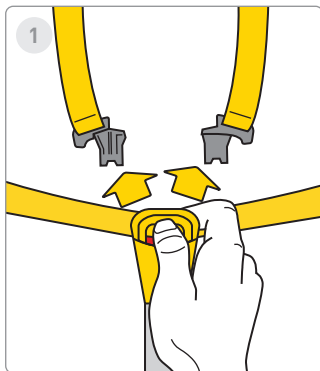

1 Samm

Turvavöö pandla avamiseks vajutage punaseid nuppe.

2 Samm

Vabastage auto turvavööd, et teha oma lapsele istmel ruumi. Vajutage nuppu **A** ja tõmmake turvavööd **B**, et nende pikkust suurendada.

Pea meeles! Istmes ei tohi olla muid elemente ning turvavööd peavad olema alati sirged ja korralikult kinnitatud!



3



4



ca. 40-60cm

5

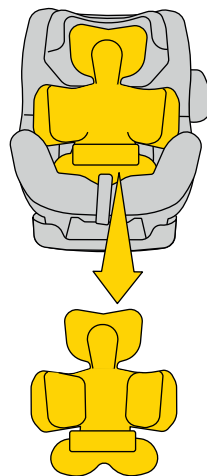

ca. >60cm

3 Samm

Liigutage rihmad istme külgedele. Asetage laps istmele. Veenduge, et teie laps istuks korralikult turvatoolis ja seljatugi oleks täielikult turvatoolile toetatud ja ükski turvavöö osa ei jääks lapse selja alla.

4 Samm

Kui teie laps on 40–60 cm pikk, kasutage täielikku **A** + **B** vahetükki.

5 Samm

Kui teie laps jõuab >60 cm pikkuseks, reguleerige padjad lapse pikkusele vastavaks.

****HOIATUS!**** Antud lapse pikkuse mõõtmed vahetüki paigutuse suhtes on ainult SOOVIKUSED. Iga laps on erinev ja kasvab erinevas tempos, seega on sisetüki reguleerimisel ABSOLUUTSEKS prioriteediks vööde tase lapse õlgade suhtes. PIDage meeles – rihmad PEAKSID VÄLJUMA ÕLGADE TASANDIL VÕI AINULT ALL.



6

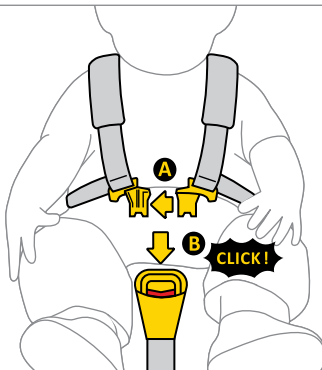

7

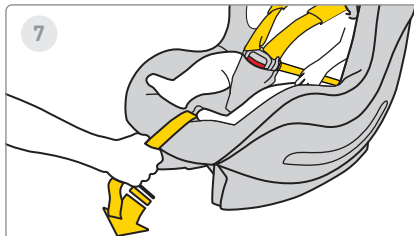

8



6 Samm

Ühendage rihmade klamber A omavahel, seejärel sisestage plastklambrid A klambri B pesse. Klõps näitab, et klamber on korralikult kinnitatud. A

7 Samm

Tõmmake turvaistme keskmist rihma ette, kuni laps on kinnitatud.

8 Samm

Rihma ja lapse keha vaheline kaugus peaks olema maksimaalselt 1 cm. Kindlustamaks, et rihmad on korralikult pingutatud, viige läbi "näpistamiskatse" – kui saate rihmast kinni haarata ja pigistada, tuleks seda rohkem pingutada.

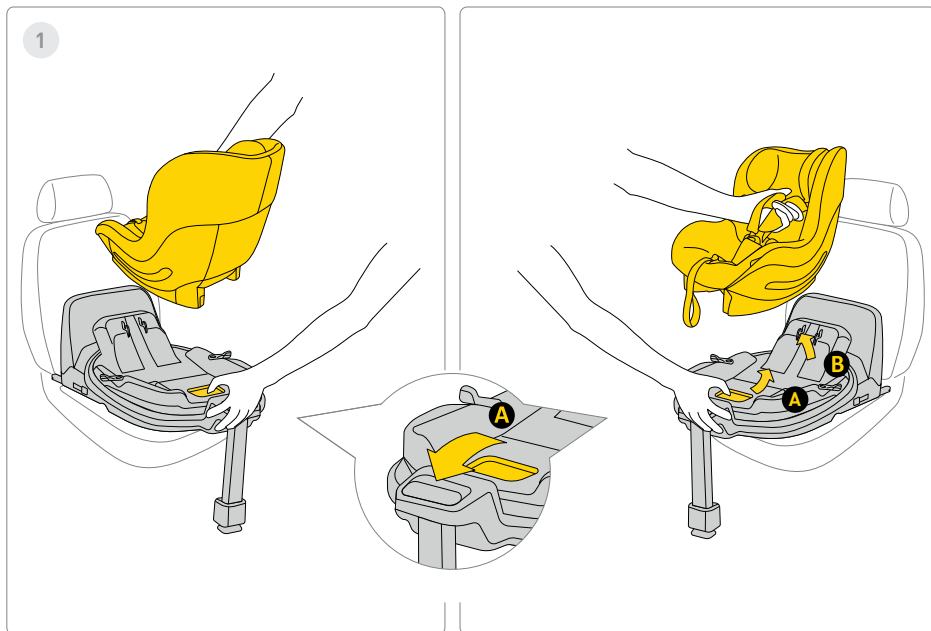

1 Samm

Turvahälli aluselt eemaldamiseks tõmmake vabastuskäepidet **A** ja kallutage istet ettevaatlikult ettepoole, samal ajal üles tõstes.

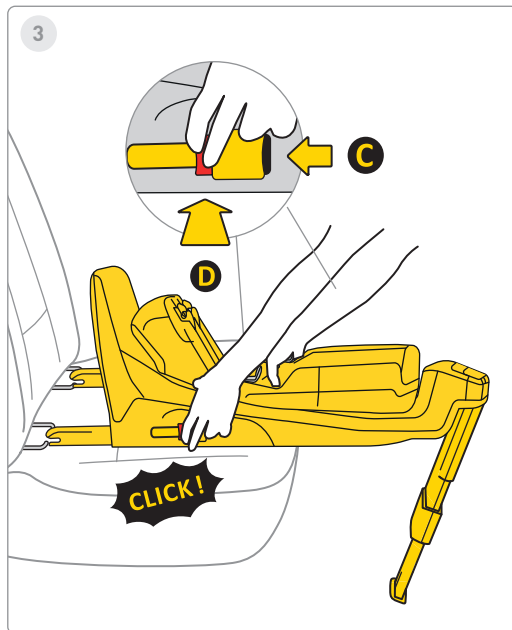
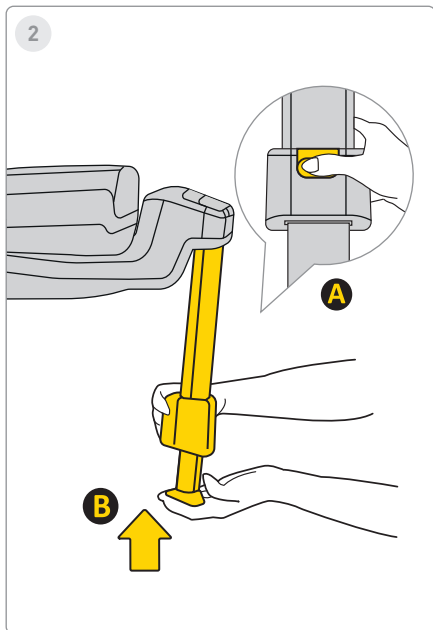

2 Samm

Jala sisestamiseks vajutage nuppu **A** ja sisestage jalg **B** algsesse asendisse ning seejärel keerake see salvestamiseks kokku ruumi.

3 Samm

Aluse eemaldamiseks auto Isofixi kinnitustest vajutage esmalt lukustusnuppu **C**, seejärel vajutage vabastusnuppu **D** ja keerake Isofixi konksud tagasi algsendisse.

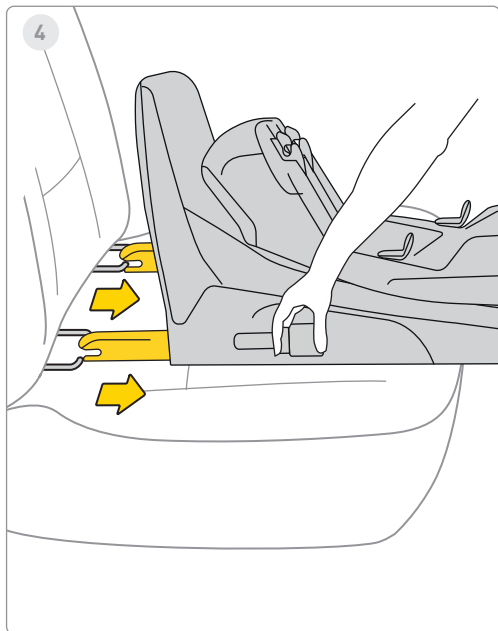

4 Samm

Sisestage Isofix maksimaalsesse hoiukohta.

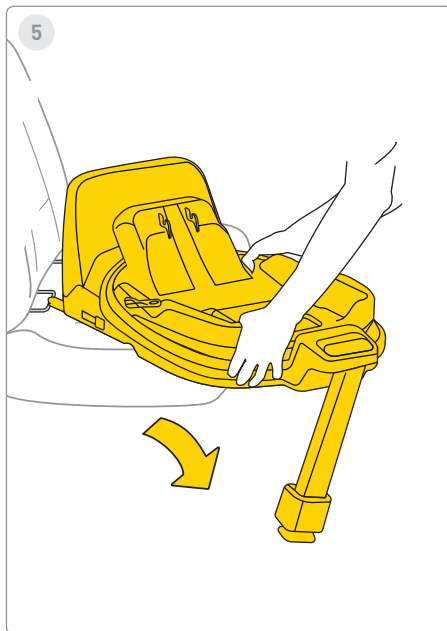

5 Samm

Eemaldage alus sõidukilt.



Polstri pesemiseks järgige kaasasolevaid pesujuhiseid.

Autoistmelt saab polstri kergesti eemaldada. Järgige piltidel näidatud juhiseid.

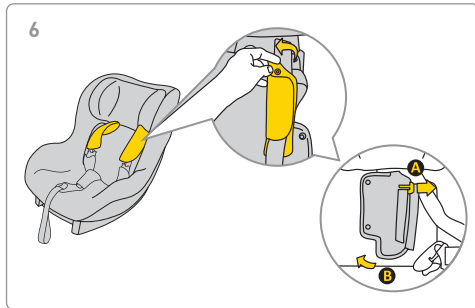
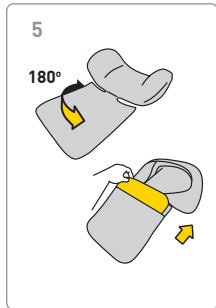
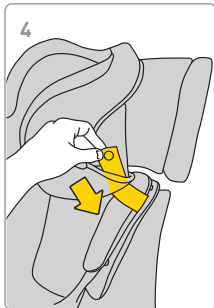
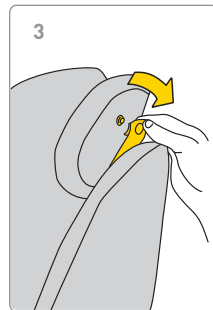
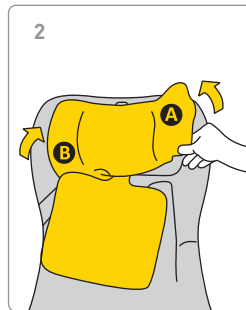
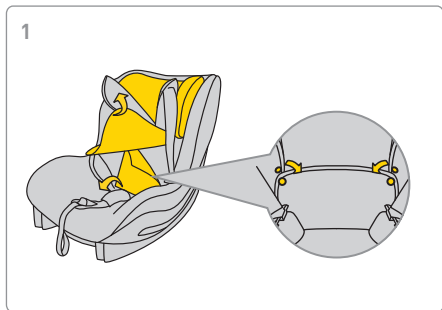



7

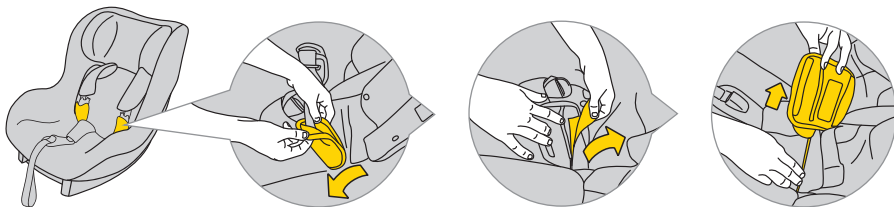

8

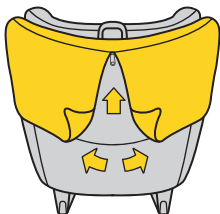

9

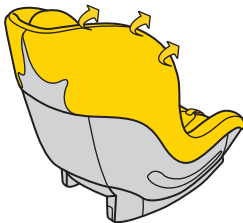

10

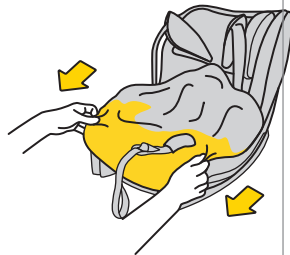

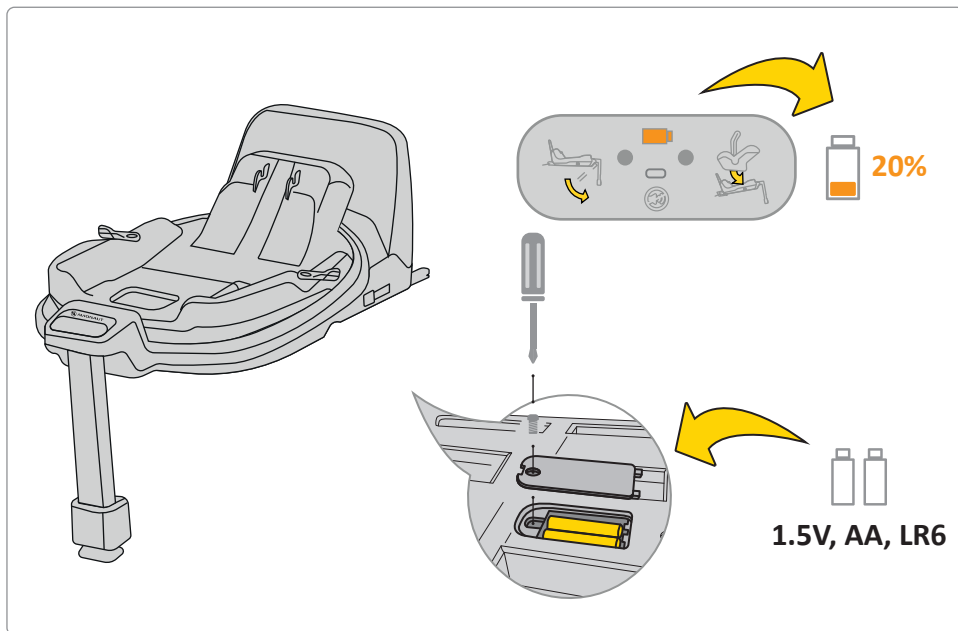

Kui aku näidik ekraanil on oranž, tuleb see välja vahetada. Selleks eemaldage aluselt kate ja võtke patareid välja.

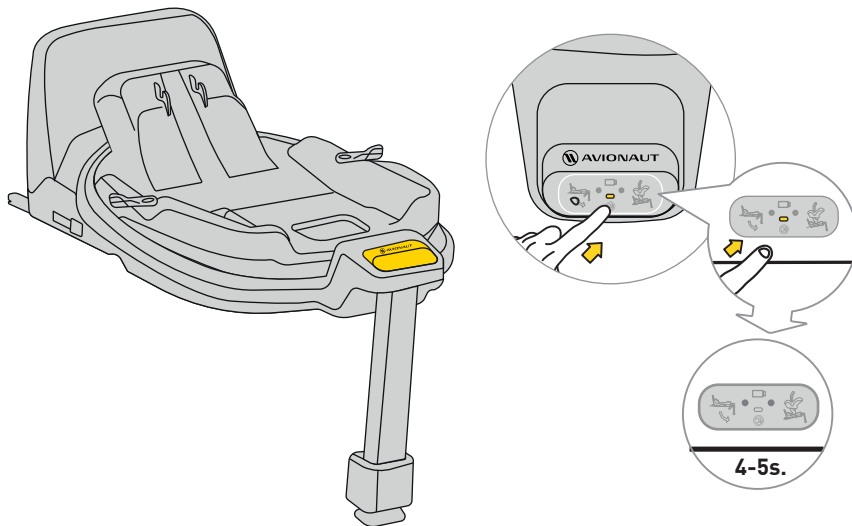

Heli vaigistamiseks vajutage ekraaninuppu 4-5 sekundit. Ekraanil kuvatakse endiselt õige/vale turvavöö ja aluse kinnitus, kuid heli vaigistatakse.

Ohutus, kasutamine ja reisimine

- Enne ostmist tuleks iga turvatool autosse paigaldada, et testida, kas seda saab õigesti paigaldada ja konkreetses mudelis kasutada. Turvahälli vastavus sõidukitüübile on üks olulisemaid ohutuskriteeriume. Müüja abi esmase paigalduse ajal tagab ka täieliku õige seadistuse.
 - Pidage meeles, et lapsevanemad vastutavad alati lapse ohutuse eest sõidu ajal.
 - Ärge kunagi jätke last turvatooli järelevalveta, ei sõiduki sees ega väljas.
 - Ärge kunagi hoidke last sõidu ajal süles.
 - Teie lapse jaoks on reisi ajal kõige turvalisem koht auto tagaistmel.
 - Kontrollige enne iga reisi, et turvavööd pole kinnitatud kahjustatud või väändunud.
 - Kui turvatool on paigaldatud, siis seljatugi sõiduki tagaiste peab olema lukustatud ja mitte liigutada.
 - Enne iga reisi veenduge, et AeroFIX turvahäll ei ole uste külge kinni pigistatud ega ohus liikumine pagasist või istme seljatoest.
 - Veenduge, et kogu pagas autos on kindlalt kinnitatud.
 - Ärge kasutage AeroFIX istet ilma polsterduseta, nagu see on osa süsteemist, mis tagab lapse turvalisuse.
 - Pikemate reiside ajal tehke lühikesi pause. Ka teie laps peab liikuma.
 - Katke alati turvaiste, kui jätate auto päikesepaistelisse kohta. Polster ja metall- või plastosad võivad üle kuumeneda ja lapse põletada.
 - Kinnitage laps turvatooli alati rakmete rihmadega, isegi kui kasutate istet väljaspool sõidukit. Veenduge, et rakmete rihmad oleksid korralikult kinnitatud, et laps saaks istmel õiges asendis.
 - Soovitame mitte osta kasutatud laste turvatooli – nende ajaloos ei saa kunagi kindel olla. Kui aga otsustad osta kasutatud istme, vali selline, mille kasutuslugu tead.
 - Ärge kasutage AeroFIX-i istet kauem kui 10 aastat.
 - Vahetage oma iste välja, kui see on õnnetusse sattunud.
 - Ärge tehke istmel mingeid muudatusi. Need võivad kaasa tuua toote ohutuse osalise või täieliku kaotuse.
 - Tootja tunnistab, et iste võib jätke sõiduki polstrisse süvendid. See on vältimatu istme tiheda sobivuse nõude tõttu. Tootja ei vastuta sellest tulenevate kahjustuste eest.
 - Veenduge, et rihmad oleksid korralikult kinnitatud laps on istmel õigesti paigutatud.
-

- Last hoidvad rakmed ei tohi olla kasutatud ilma kaanteta.
- Veenduge, et mahuks maksimaalselt ühe sõrme rakmete ja lapse vahele (1cm). Kui see kaugus on suurem, pingutage rakmeid.
- AeroFIX-i sisestus koosneb mitmest elemendist. Neid tuleks reguleerida nii, et rakmete rihmade kõrgus asetaks need paralleelselt lapse õlgadega. erinev kehaehitus – kontrolli regulaarselt rihmade asendit õlgade suhtes. See on lapse turvatoolis turvalisuse tagamiseks hädavajalik.
- Kontrollige, kas peatugi on õigele kõrgusele seatud.
- Utilice el asiento AeroFIX cuando su hijo mida entre 6Kasutage AeroFIX istet, kui teie laps on vahepeal 61cm ja 105cm pikk ja maksimaalselt 18,5kg. Kui AeroFixi iste osteti koos sisetükiga, kasutage seda, kui teie laps on vahemikus 0–105 cm ja kaalub maksimaalselt 18,5 kg.
- AeroFIX iste ei ole mõeldud koduseks kasutamiseks. Kasutage seda ainult autos.
- Tehke istme paigalduskontroll. Kui üks märgutuli süttib punaselt, reguleerige istme paigaldust ja testige uuesti. Korrake seda protsessi, kuni roheline tuli süttib.

- AeroFIX istmega on kaasas puhver, mis tuleks asetada istme küljele selleks ettenähtud kohta.
- Soovitame regulaarselt kontrollida vahtpolüstüreenist (EPS) valmistatud komponentide ja peatõe (EPP) energiat neelavate materjalide kahjustusi.

Hooldus ja hügieen

1. AeroFIX-istme polster võib olla pestud pesumasinas temperatuuril kuni 30°C tsentrifuugimiskiirusega kuni 600 p/min.
2. Muid istme komponente saab puhastada vee ja seebiga, kasutades pehmet käsna.
3. Hoidke oma iste puhtana. Ärge kasutage niisutajaid ega agressiivseid puhastusvahendeid.
4. Ärge kasutage istme liikuvatel osadel ega muudel osadel määrdeaineid, tugevatoimelisi kemikaale ega niisutajaid.

Keskkond

- Lämmisohu vältimiseks tuleb plastpakendi osad hoida lastele kättesaamatus kohas.
- Patareid, mis toidavad istme põhjas asuvat infopaneeli, tuleb nõuetekohaselt utiliseerida.

- Keskkonnakaitse huvides, kui istet enam ei kasutata, viige see vastavalt kohalikele eeskirjadele vastavasse jäätmekäitluskohta.

Küsimused

- Kui teil on küsimusi, helistage oma edasimüüjale või volitatud edasimüüjale. Valmistage ette järgmine teave:
- teie lapse vanus, pikkus ja kaal
- lauto mark ja mudel ning istekoht, kuhu paigaldate AeroFix 2.0 C istme sõidukisse.

Garantii

- AeroFIX-ile kehtib 24-kuuline garantii.
- Käesolevaga kinnitame, et toode on olnud toodetud vastavalt kehtivatele Euroopa ohutus- ja kvaliteedistandarditele ning et ostuhetkel ei ole tootel tootmis- ja materjalidefekte.
- Garantii kehtib osturiigis ja seda täidab volitatud edasimüüja.
- Garantii katab kõik materjali- ja tootmisdefektid, eeldusel, et toodet kasutab vastavalt kasutusjuhendile tavatingimustes esimene lõppkasutaja ja 24 kuu jooksul alates ostukuupäevast. Avionaut võtab endale vastutuse

defektse toote parandamise või asendamise eest; defekti kõrvaldamise ja pretensiooni lahendamise viisi otsustab aga garantiioomanik.

- Garantii ei kata igapäevasest kasutamisest põhjustatud kahjustusi, nagu kanga kulumine, samuti toote normaalsest vananemisest tingitud loomulik värvide tuhmumine ja materjali kvaliteedi halvenemine.
- Garantii ei kehti ka kahjustele, mis on põhjustatud juhuslikust hävimisest, kasutusjuhendi mittejärgimisest, mittesihipärasest kasutamisest, hooletusest, tulekahjust, kokkupuutest vedelikega või muudest välistest põhjustest.
- Garantiinõude esitamise ajal peavad AeroFIX istmel olema kõik sildid või identifitseerimisnumbrid ning seda tohib hooldada ainult volitatud isik.

Kas soovite esitada nõude?

- Kui märkate puudust ja soovite pretensiooni esitada, võtke ühendust müüjaga, kellelt AeroFIXi ostsite Pretensioonist teatamisel peate esitama tõendi ost, mis peab olema tehtud 24 kuud enne teenistusnõude esitamist.
- Kui tekib vajadus saata toode aadressile a teeninduspunkti, tagastage toode edasimüüjale või

müüja. Samal ajal leppige kokku saatmisviis ja selle kulud, kuna selle mittejärgimine võib kaasa tuua selle, et käendaja keeldub saatmiskulusid katmast. Kahjustused ja/või defektid, mida meie garantii või tarbijaõigused ei kata, ja/või toote kahjustused ja/või defektid, mis ei kuulu meie garantii alla, võidakse parandada kokkulepitud tasu eest.

- Vahetage oma iste uue vastu, kui sellega on juhtunud õnnetus. Vaja läheb: politsei protokollid õnnetuse kohta, fotod õnnetusest, millel on näha iste, või politsei infot, mis kinnitab selle toimumist, ostutõendit, kindlustusseltsi kinnitust, et iste ei kuulunud hüvitusse, garantii. kaarti ja saata meile õnnetuse iste.

Tarbijaõigused

- Tarbijatel on õigused vastavalt kehtivatele õigusaktidele, mis võivad riigiti erineda. See garantii ei mõjuta asjakohastest riiklikest õigusaktidest tulenevaid tarbijaõigusi.
- Selle garantii on koostanud Poolas registreeritud Ł.KARWALA..

Ettevõtte aadress on:

Ł.KARWALA
Szarlejka,
ul. Łukaszewicza 172
42-130 Wręczyca Wielka, POOLA

[1] Tooteid, mis on ostetud eemaldatud või muudetud siltide või identifitseerimisnumbritega, loetakse loata. Kuna nende toodete ehtsust ei ole võimalik kontrollida, siis garantii neile ei kehti.



Avionaut AeroFIX turvaistuimen käyttöohje:

Tärkeää!

Älä lue tätä ohjekirjaa ajaessasi. Lue se huolellisesti, säilytä se tulevaa tarvetta varten ja pidä se aina helposti saatavilla. Jos sinulla on epäilyksiä, ota meihin yhteyttä.

Matkusta aina turvallisesti ja suhtaudu jokaiseen autotatkaan vakavasti, vaikka määränpää olisi vain muutamien korttelien päässä.

Säilytä ohjeet turvaistuimen mukana koko turvaistuimen käyttöajan.



Varoitukset:

Älä muokkaa AeroFIX-turvaistuinta millään tavalla, sillä se voi vaikuttaa lapsen turvallisuuteen sen käytön aikana..



Varoitukset:

Älä koskaan aseta AeroFIX-turvaistuinta jalustalle, kuiten pöydälle tai tuolille.



Varoitukset:

Älä koskaan asenna AeroFIX-turvaistuinta kasvoihin kohti vastakkaiseen ajosuuntaan etumatkustajan istuimella aktiivisella turvatyynyllä.



Varoitukset:

Jos autossa on turvatyyny, siirrä istuin eteenpäin suunnatulla turvaistuimella mahdollisimman taakse.



Varoitukset:

Voit kääntää lapsen kasvoihin eteenpäin, kun hän on 76 cm pitkä.



Varoitukset:

AeroFIX-turvaistuin voidaan asentaa ajoneuvoon moilempiin suuntiin..



Varoitukset:

Lisätietoja löytyy ajoneuvon valmistajan ohjeista. Lue ja noudata aina autonistuimen valmistajan ohjeita varmistaaksesi oikean asennuksen ja käytön.

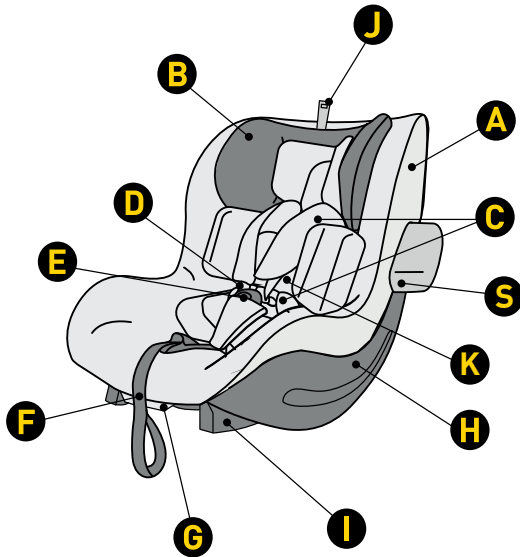

- A Istuinpäällinen
- B Niskatuki
- C Turvavöiden suojat
- D Valjaiden hihnät
- E Vyön solki
- F Hihnan pituuden säätövyö
- G Istuimen kallistuskulman säätövipu
- H Shell
- I Alustan kiinnitys
- J Niskatuen korkeuden säätö
- K Aseta Aerofix

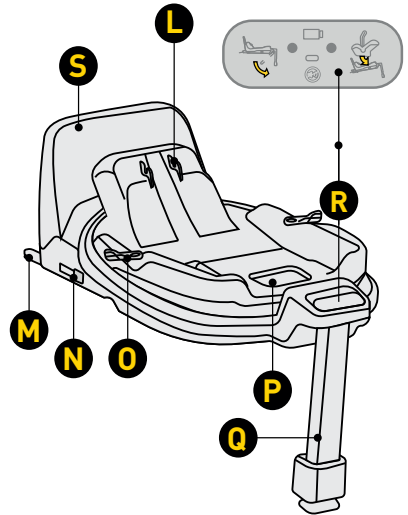

- L Istuimen kiinnitysmekanismi ja kiinnitysmekanismi
- M ISOFIX pohjakiinnitys
- N ISOFIX-liittimen vapauttamispainike
- O Kiertopainike
- P Vapauta vipu istuimen lukituksen avaamiseksi
- Q Säädettävä jalkatuki
- R Ohjauspaneeli
- S Kiertymisenestokehys

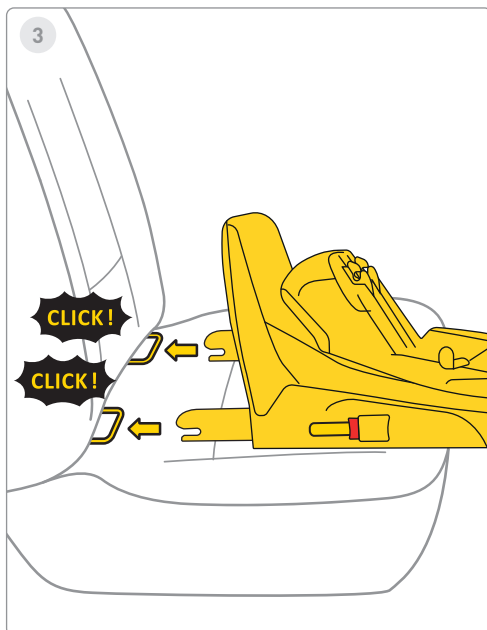
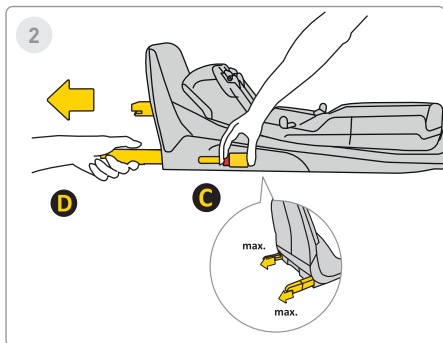
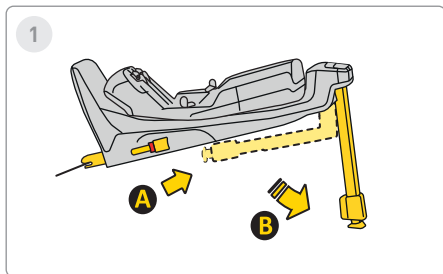

1 Askelta

Vedä tukijalka asennosta **A** asentoon **B**.

2 Askelta

Paina Isofix-vapautuspainiketta **C** ja vedä se ulos maksimiasentoon **D**.

3 Askelta

Osoita jalusta ajoneuvon istuimen Isofix-kiinnikkeitä kohti ja työnnä Isofix-varsia, kunnes kuulet "NAPSAUTA!". Isofix-ilmaisain vaihtaa värin punaisesta vihreäksi. Tämä tarkoittaa, että Isofix on kiinnitetty kunnolla.

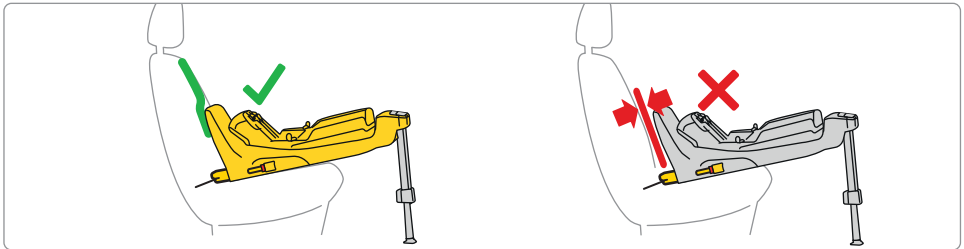
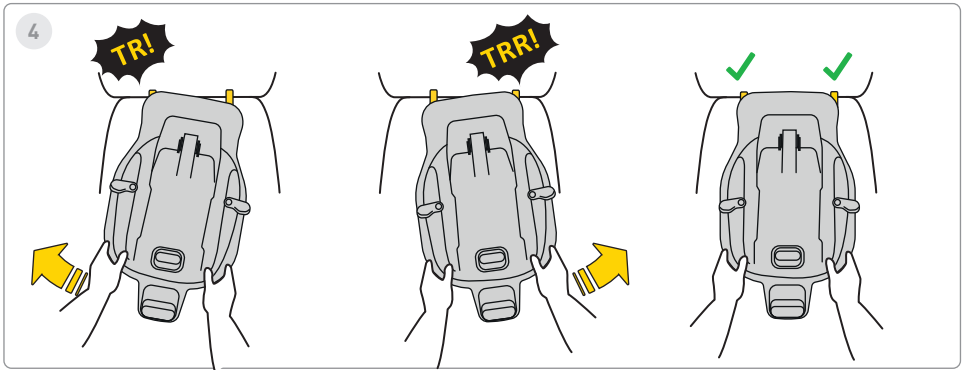

4 Askelta

Työnnä alustaa vuorotellen ajoneuvon selkänojaa kohti, kunnes runko lepää niin pitkälle kuin se menee pyörimisen esto sohvän selkänojalla.

Muista, että alustaa tulee työntää niin paljon kuin mahdollista värähtelemällä

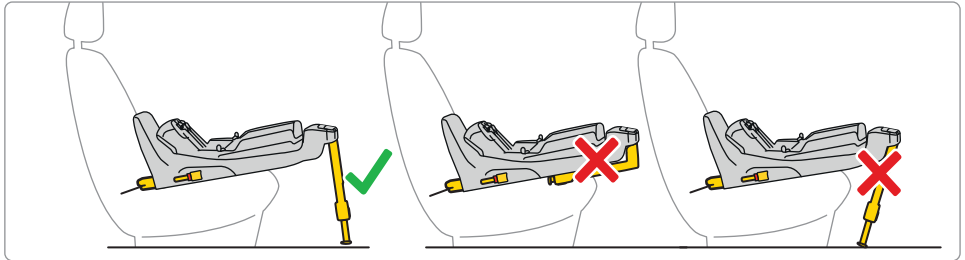
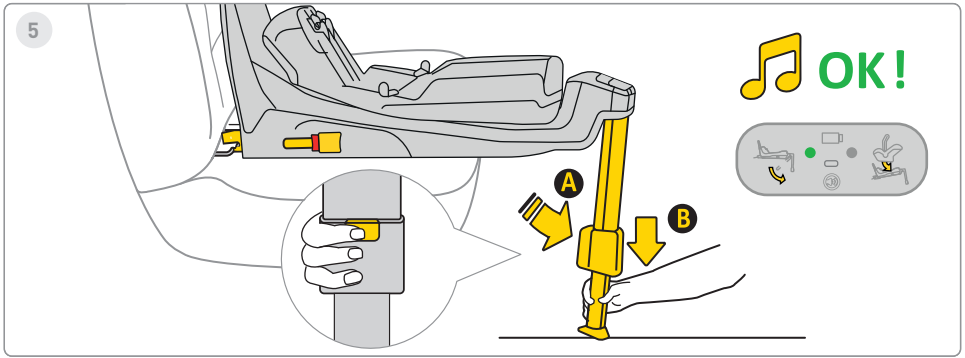

5 Askelta

Paina jalan jatkopainiketta **A** ja ojenna jalkaasi, kunnes se lepää tukevasti ajoneuvon lattialla. Kun jalka on oikein asennettu, näytön valo muuttuu punaisesta vihreäksi



6

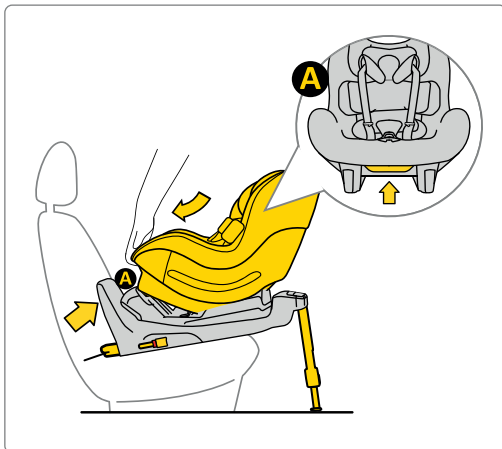

Jos Aerofix ostettiin vastasyntyneen sisäosan kanssa, istuinta voidaan käyttää 0–105 cm.

6 Askelta

Aseta istuin alustaan. Työnnä tätä varten istuin puolelta **A** alustan koukkuihin ja kiinnitä sitten istuin kohdassa **B** alustaan. Kun istuin on kunnolla kiinnitetty alustaan, oikealla olevaan näyttöön syttyy vihreä valo.



7



61-105 cm
max. 18,5 kg

OK!

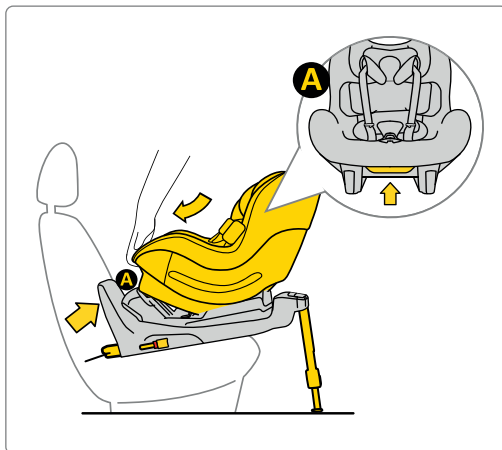

7 Askelta

Aseta istuin alustaan. Työnnä tätä varten istuin puolelta **A** alustan koukkuihin ja kiinnitä sitten istuin kohdassa **B** alustaan. Kun istuin on kunnolla kiinnitetty alustaan, oikealla olevaan näyttöön syttyy vihreä valo.



8



76-105 cm
max. 18,5 kg

OK!

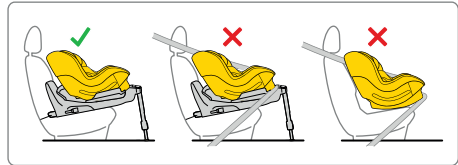
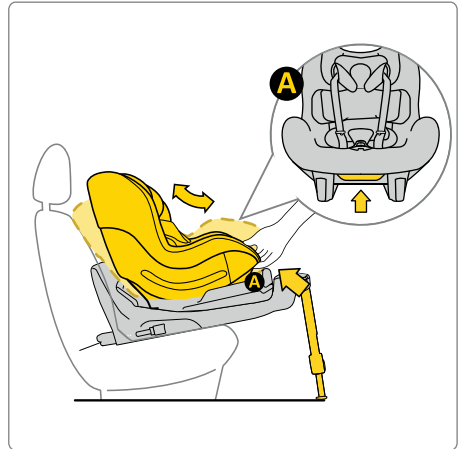

8 Askelta



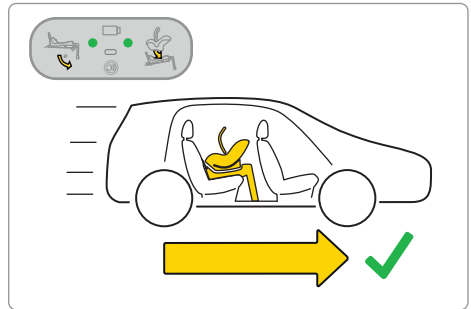
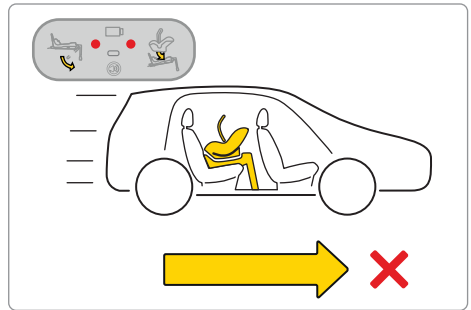
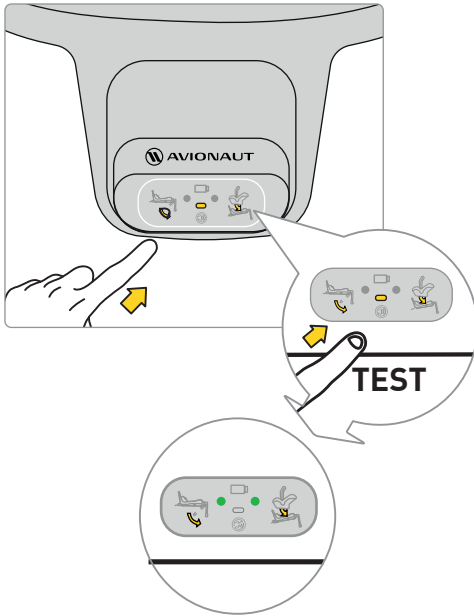





Aseta istuin alustaan. Työnnä tätä varten istuin puolelta **A** alustan koukkuihin ja kiinnitä sitten istuin kohdassa **B** alustaan. Kun istuin on kunnolla kiinnitetty alustaan, oikealla olevaan näyttöön syttyy vihreä valo.

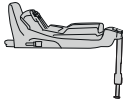

Ennen kuin lähdet matkalle lapsesi kanssa, testaa tukikohdan elektroninen järjestelmä. Kun istuin on kunnolla kiinnitetty ja jalka on asennettu oikein, näytölle tulee kaksi vihreää pistettä.

Jos näkyviin tulee punaisia pisteitä, tarkista, että turvaistuin ja alusta on asennettu oikein.



	✓	✗	✓
	✗	✓	✓
Sound			
Lights			



9

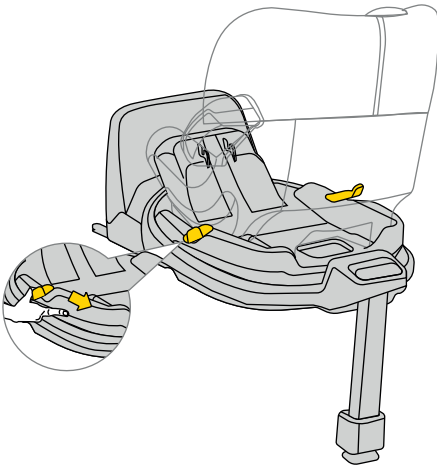

9 Askelta

Pyöritä istuinta vetämällä tai painamalla vipua **A** ja kääntämällä istuinta haluttuun suuntaan yhdellä kädellä.

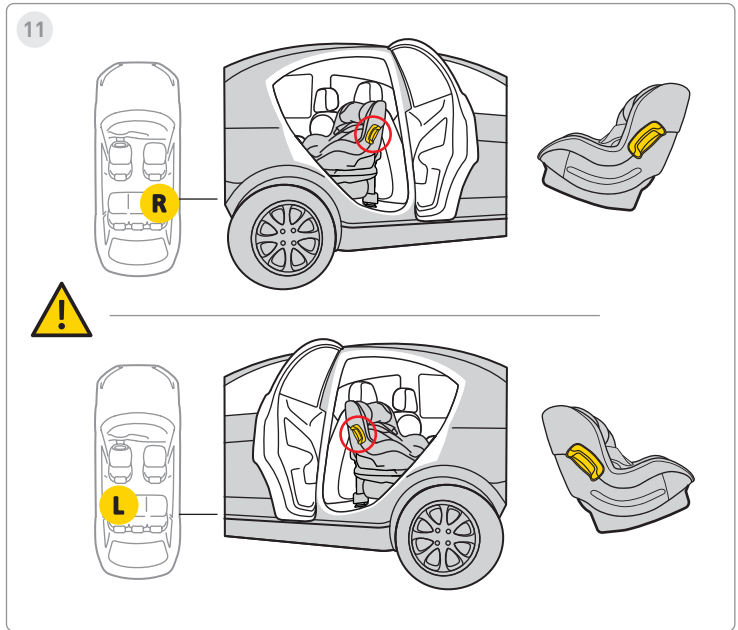
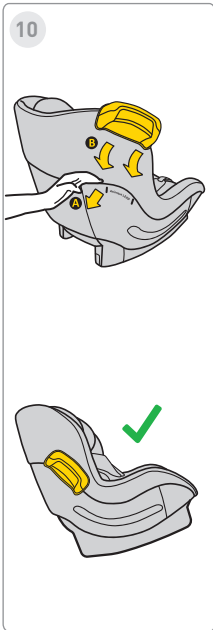

10 Askelta

Istuimen molemmilla puolilla on puskurikiinnitys.

11 Askelta

Työnnä se sisään. Puskuri asennusta varten. Muista, älä väännä tai liikuta puskuria ylös ja alas. Asenna puskuria aina ajoneuvon oven puoleiseen istuimeen.



12

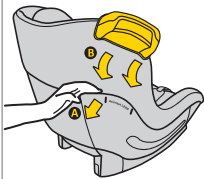

13

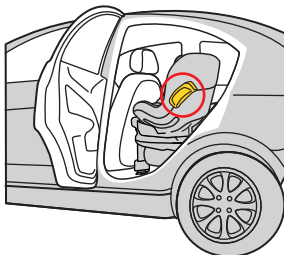
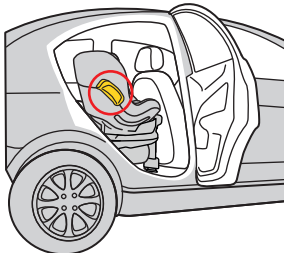
**12 Askelta**

Istuimen molemmilla puolilla on puskurikiinnitys.

13 Askelta

Työnnä se sisään. Puskuri asennusta varten. Muista, älä väännä tai liikuta puskuria ylös ja alas. Asenna puskuri aina ajoneuvon oven puoleiseen istuimeen.

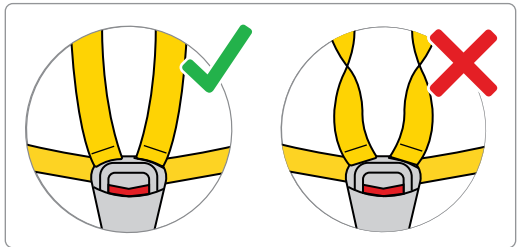
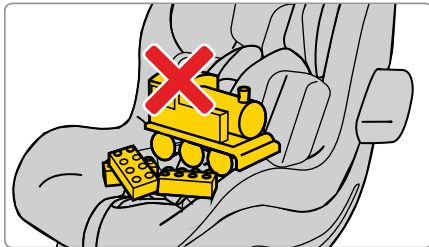
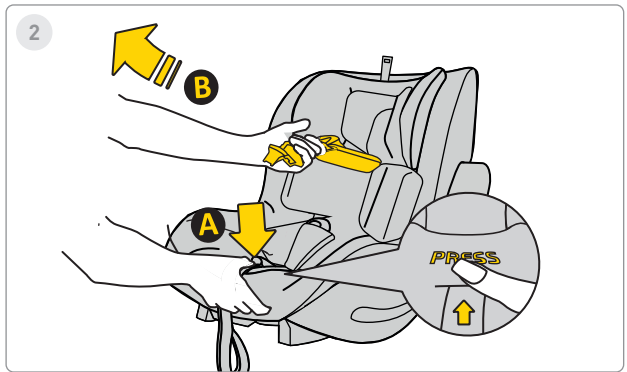
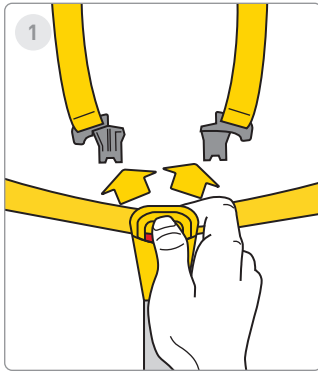

1 Askelta

Paina punaisia painikkeita avataksesi turvavyön lukon.

2 Askelta

Löysää auton turvavyöt tehdäkseksi lapsellesi tilaa istuimessa. Paina painiketta **A** ja vedä turvavyöstä **B** lisätäkseksi niiden pituutta.

Muistaa! Istuimessa ei saa olla muita osia ja turvavyön tulee aina olla suorassa ja kunnolla kiinni!



3

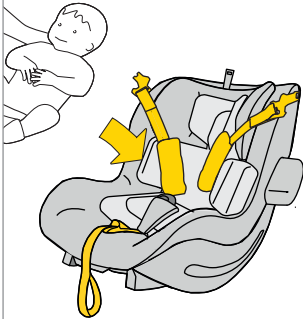

4

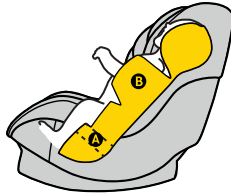

ca. 40-60cm

5

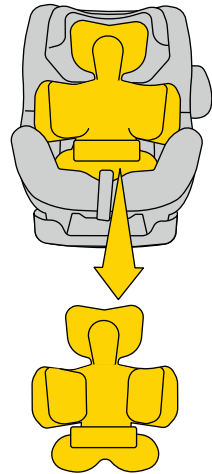

ca. >60cm

3 Askelta

Siirrä hihnat istuimen sivuille. Aseta vauva istuimelle. Varmista, että lapsesi istuu kunnolla turvaistuimessa, selkänoja on täysin turvaistuimen tukema eikä mikään turvavyön osa ole lapsen selän alla.

4 Askelta

Jos lapsesi on 40-60 cm pitkä, käytä täyttä **A** + **B** -osaa.

5 Askelta

****VAROITUS!**** Annetut lapsen pituuden mitat suhteessa sisäkkeen sijoitukseen ovat vain EHDOTUKSIA. Jokainen lapsi on erilainen ja kasvaa eri tahtia, joten EHDOTTOMASTI etusijaa säädettäessä on vöiden taso suhteessa lapsen hartioihin. MUISTA - HIIHNOJEN TULISI ULKOTUA OLKAITASOLLA TAI VÄHÄN ALALLA.



6

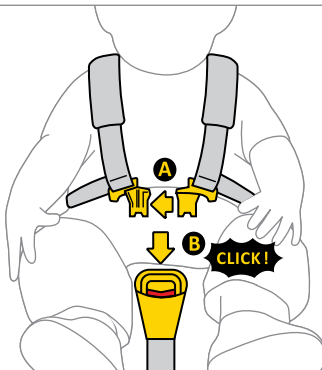

7

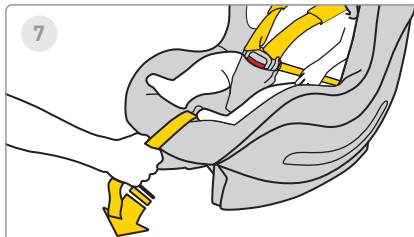

8



6 Askelta

Liitä hihnojen pidike A yhteen ja aseta muoviset pidikkeet A pidikkeen B koloon. Napsahdus osoittaa, että pidike on kunnolla kiinni.

7 Askelta

Vedä turvaistuimen keskimmäistä hihnaa eteenpäin, kunnes lapsi on kiinnitetty.

8 Askelta

Hihnan ja lapsen vartalon välinen etäisyys saa olla enintään 1 cm. Varmistaaksesi, että hihnat ovat kunnolla kireällä, suorita "puristustesti" - jos voit tarttua ja puristaa hihnaa, sitä tulee kiristää enemmän.

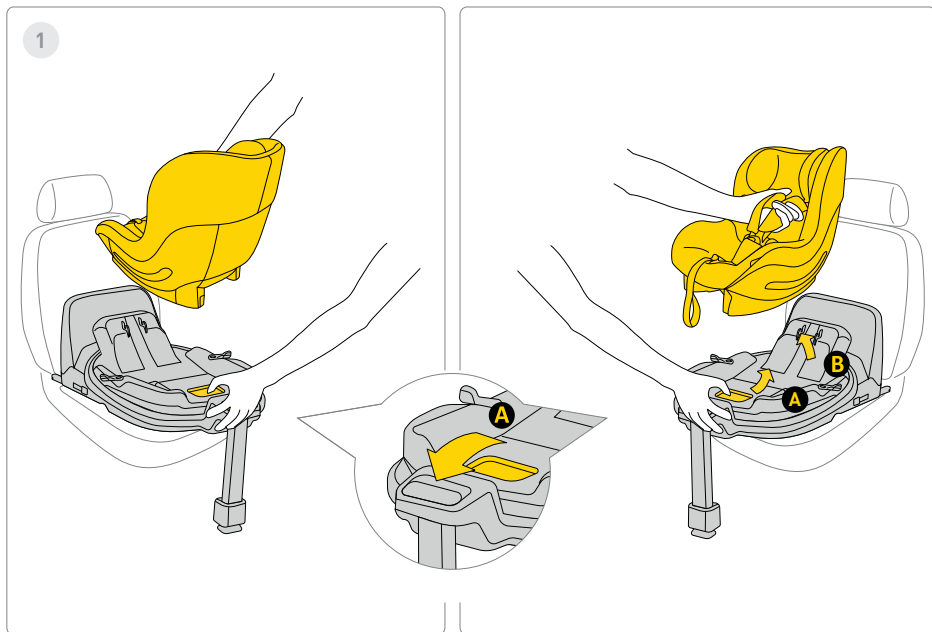

1 Askelta

Irrota turvaistuvin alustasta vetämällä vapautuskahvasta **A** ja kallistamalla istuinta varovasti eteenpäin samalla, kun nostat sitä.

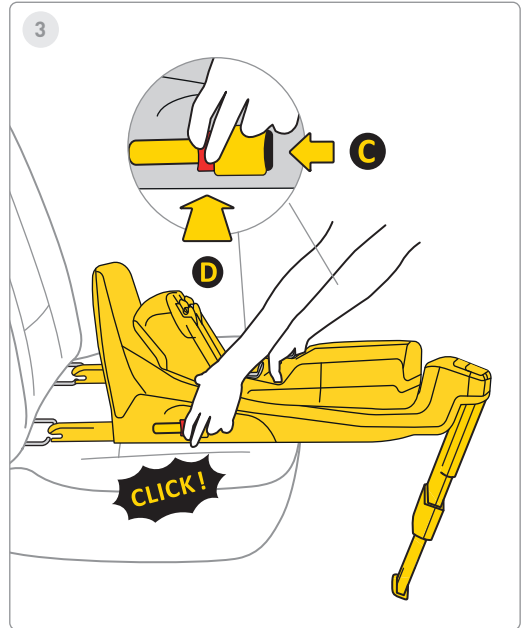
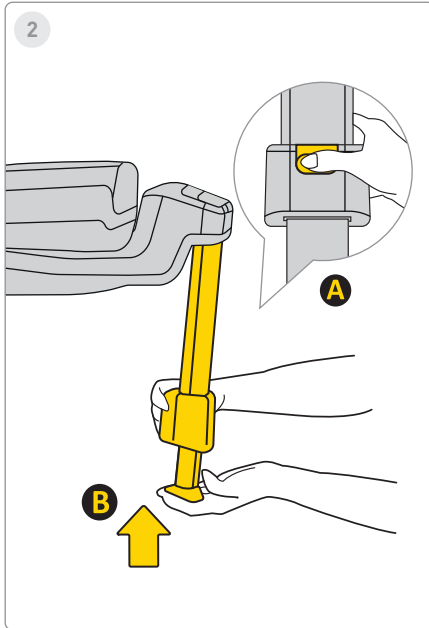

2 Askelta

Aseta jalka painamalla painiketta **A** ja aseta jalka **B** alkuperäiseen asentoonsa ja taita se sitten tallentaaksesi tilaa

3 Askelta

Irrottaaksesi jalustan auton Isofix-kiinnikkeistä paina ensin lukituspainiketta **C**, paina sitten vapautuspainiketta **D** ja käännä Isofix-koukut takaisin alkuperäiseen asentoonsa.

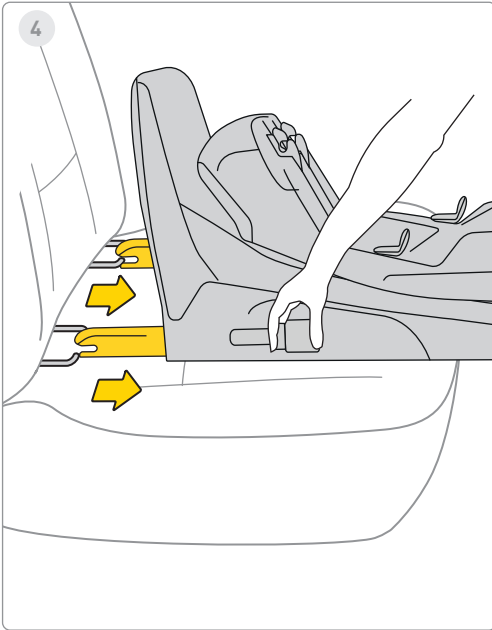

4 Askelta

Aseta Isofix maksimivaraan.

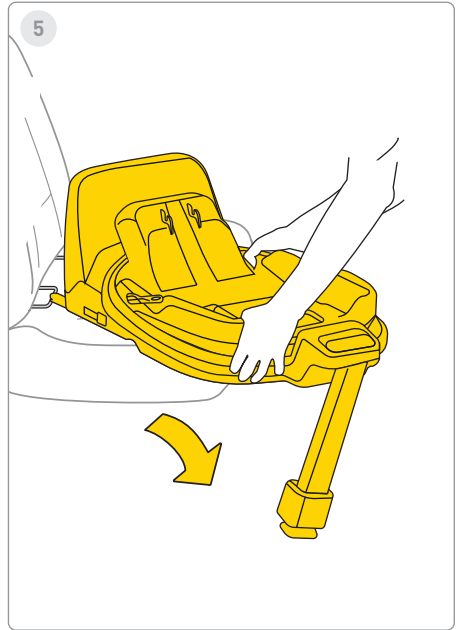

5 Askelta

Irrota alusta ajoneuvosta.

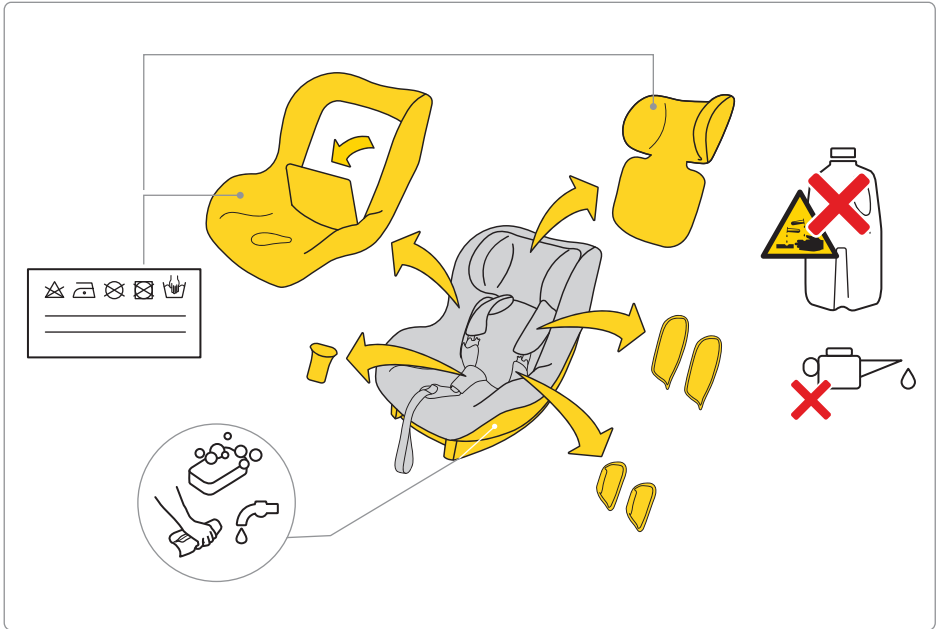

Pese verhoilu noudattamalla mukana tulleita pesuohjeita.

Voit helposti irrottaa verhoilun auton istuimesta. Noudata kuvien ohjeita.

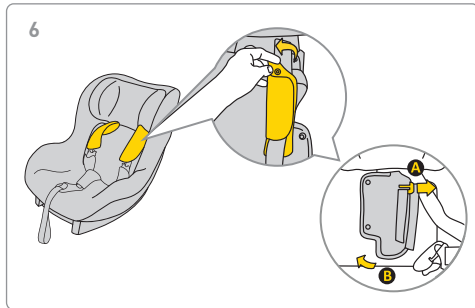
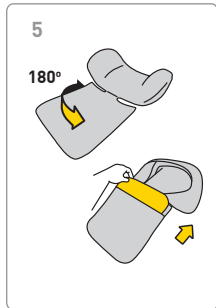
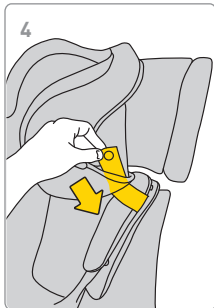
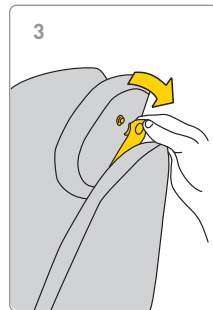
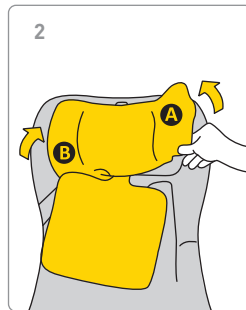
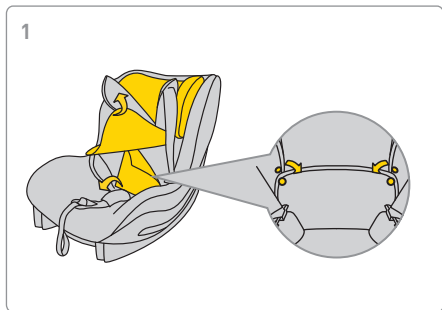



7

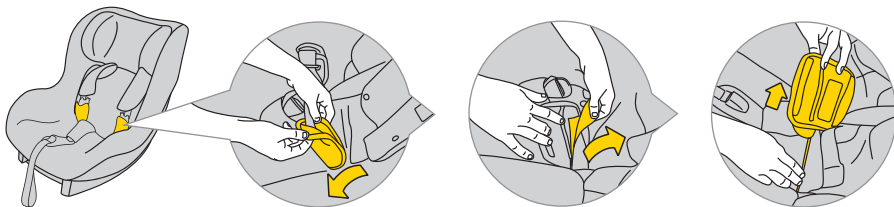

8

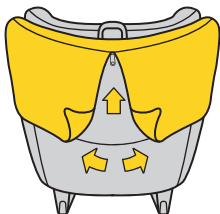

9

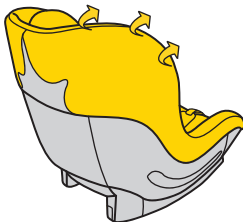

10

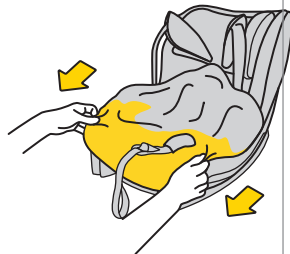

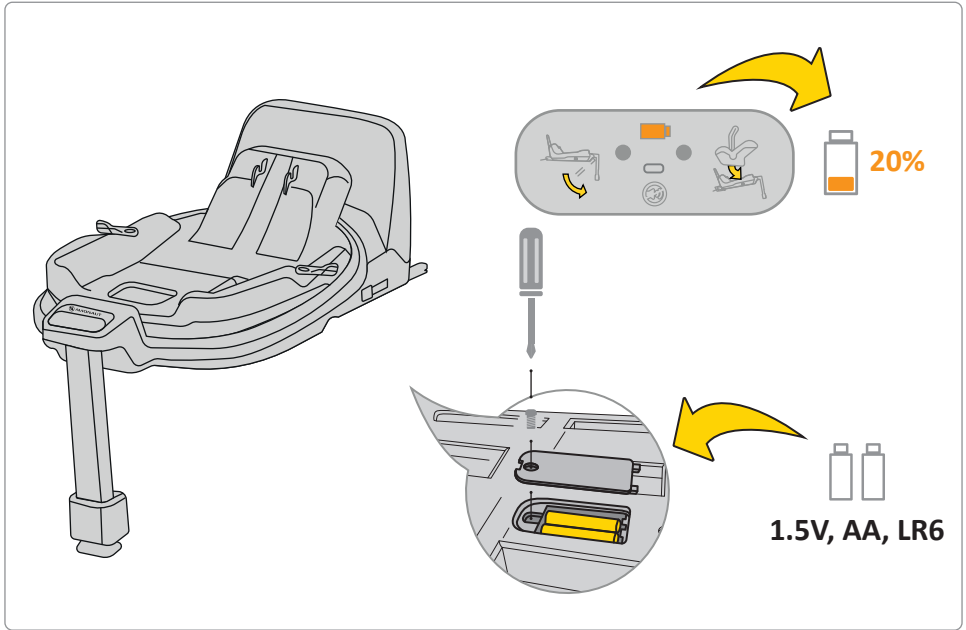

Jos näytön akun merkkivalo on oranssi, se on vaihdettava. Voit tehdä tämän poistamalla pohjan kansi ja poistamalla paristot.

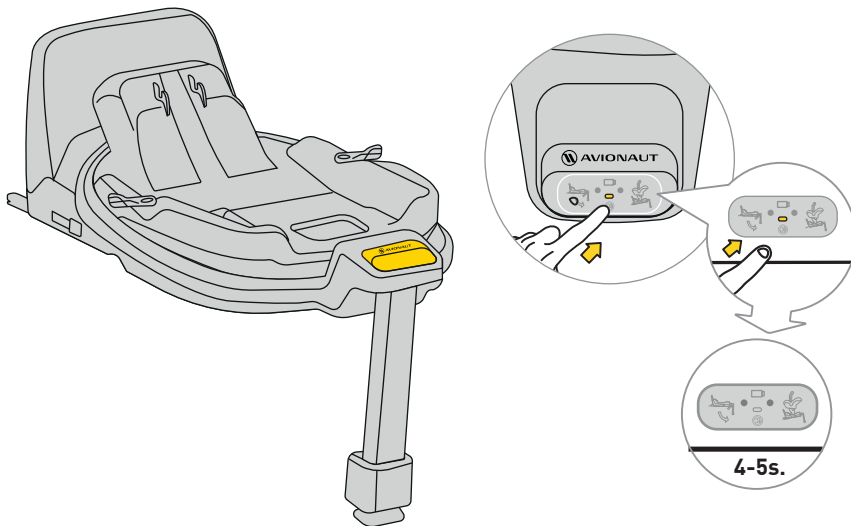

Mykistä ääni painamalla näyttöpainiketta 4-5 sekunnin ajan. Näytössä näkyy edelleen oikea/väärä turvavyön ja jalustan kiinnitys, mutta ääni on mykistetty.

Turvallisuus, käyttö ja matkustaminen

- Ennen ostamista jokainen turvaistuin tulee asentaa autoon, jotta voidaan testata, voidaanko se asentaa ja käyttää oikein kyseisessä mallissa. Yksi tärkeimmistä turvallisuuskriteereistä on varmistaa, että turvaistuin vastaa ajoneuvotyyppiä. Myyjän apu alkuasennuksen aikana takaa myös sen, että asetukset ovat täysin oikein.
 - Muista, että vanhemmat ovat aina vastuussa lapsen turvallisuudesta ajon aikana.
 - Älä koskaan jätä lasta ilman valvontaa turvaistuimeen, joko ajoneuvon sisällä tai ulkopuolella.
 - Älä koskaan pidä lasta sylissäsi ajaessasi.
 - Turvallisin paikka lapsellesi matkan aikana on auton takapenkillä.
 - Tarkista ennen jokaista matkaa, että turvavyöt eivät ole kiinni vaurioitunut tai vääntynyt.
 - Kun turvaistuin on asennettu, turvaistuimen selkänöja ajoneuvon takaistuimen on oltava lukittu, eikä sitä saa pitää liikkua.
 - Varmista ennen jokaista matkaa, että AeroFIX turvaistuin ei jää puristuksiin oviin tai se on vaarassa liikkuminen matkatavaroista tai istuimen selkänöjasta.
 - Varmista, että kaikki matkatavarat autossa on kiinnitetty kunnolla.
 - Älä käytä AeroFIX-istuinta ilman pehmustetta, esim se on osa järjestelmää, joka varmistaa lapsen turvallisuuden.
 - Pidemmällä matkoilla pidä lyhyitä taukoja. Lapsesi tarvitsee myös liikkua.
 - Peitä aina turvaistuin, kun jätät auton pysäköitynä aurinkoiseen paikkaan. Verhoilu ja metalli- tai muoviosat voivat ylikuumentua ja polttaa lapsen.
 - Kiinnitä lapsi aina turvaistuimeen valjaiden hihnoilla, myös käytettäessä istuinta ajoneuvon ulkopuolella. Varmista, että valjaiden hihnat on kiinnitetty kunnolla, jotta lapsi on oikeassa asennossa istuimessa.
 - Suosittelemme olemaan ostamatta käytettyjä lasten turvaistuimia – et voi koskaan olla varma niiden historiasta. Jos kuitenkin päätät ostaa käytetyn istuimen, valitse sellainen, jonka käyttöhistorian tiedät.
 - Älä käytä AeroFIX-istuinta yli 10 vuoden ajan.
 - Vaihda istuin, jos se on joutunut onnettomuuteen.
 - Älä tee mitään muutoksia istuimeen. Ne voivat johtaa tuotteen turvallisuuden osittaiseen tai täydelliseen menetykseen.
-

- Valmistaja myöntää, että istuin voi jätää painaamia ajoneuvon verhoiluun. Tämä on väistämätöntä, koska istuimen tiukka istuvuus edellyttää. Valmistaja ei ole vastuussa mistään tämän seurauksena mahdollisesti aiheutuvista vahingoista.
- Varmista, että hihnat ovat kunnolla kiinni lapsi on oikeassa asennossa istuimessa.
- Valjaiden hihnat, jotka pitävät lasta kiinni, eivät saa olla käytetty ilman kansia.
- Varmista, että mahtuu enintään yksi sormi valjaiden ja lapsen väliin (1cm). Jos tämä etäisyys on suurempi, kiristä valjaat.
- AeroFIX-insertti koostuu useista elementtejä. Ne tulee säätää siten, että valjaiden hihnat asettavat ne samansuuntaisesti lapsen olkapäiden kanssa. **MUISTA:**Jokaisella lapsella erilainen kehon rakenne – tarkista säännöllisesti hihnan asento suhteessa hartioihin. Tämä on välttämätöntä lapsen turvallisuuden kannalta istuimessa.
- Tarkista, että niskatuki on asetettu oikealle korkeudelle.
- Käytä AeroFIX-istuinta, kun lapsesi on välissä 61 cm ja 105 cm pitkät ja painaa enintään 18,5 kg. Jos AeroFix-istuin ostettiin sisäkkeen kanssa, käytä sitä,

kun lapsesi on 0–105 cm pitkä ja painaa enintään 18,5 kg.

- AeroFIX-istuinta ei ole tarkoitettu kotikäyttöön. Käytä sitä vain autossa.
- Suorita istuimen asennustarkastus. Jos yksi merkkivaloista palaa punaisena, säädä istuimen asennusta ja testaa uudelleen. Toista tämä toimenpide, kunnes vihreä valo syttyy.
- AeroFIX-istuimen mukana tulee pushuri, joka tulee sijoittaa istuimen sivulle sille osoitetulle alueelle.
- Suosittelemme säännöllisesti tarkistamaan niskatuen (EPP) polystyreenistä (EPS) ja energiaa imevistä materiaaleista valmistetut osat vaurioiden varalta.

Huolto ja hygienia

1. AeroFIX-istuimen verhoiluvoit olla Pestään pesukoneessa 30°C:n lämpötilaan asti linkousnopeudella 600 rpm.
 2. Muut istuimen osat voidaan puhdistaa vedellä ja saippualla pehmeällä sienellä.
 3. Pidä istuin puhtaana. Älä käytä kosteusvoiteita tai aggressiivisiä puhdistusaineita.
-

4. Älä käytä voiteluaineita, vahvoja kemikaaleja tai kosteusvoiteita istuimen liikkuviin osiin ja muihin osiin.

Ympäristö

- Muoviset pakkausosat tulee pitää lasten ulottumattomissa tukehtumisvaaran välttämiseksi.
- Istuimen pohjassa olevaa tietopaneelia käyttävät paristot tulee hävittää asianmukaisesti.
- Kun istuin ei ole enää käytössä, toimita se ympäristönsuojelun vuoksi asianmukaiseen jätahuoltolaitokseen paikallisten määräysten mukaisesti.

Kysymyksiä

- Jos sinulla on kysyttävää, soita jälleenmyyjällesi tai valtuutetulle jälleenmyyjälle. Valmistele seuraavat tiedot:
- lapsesi ikä, pituus ja paino,
- auton merkki ja malli sekä istuinpaikka, johon asennat AeroFix 2.0 C -istuimen ajoneuvoon

Takuu

- AeroFIX:llä on 24 kuukauden takuu.

- Vakuutamme täten, että tuote on ollut valmistettu nykyisten eurooppalaisten turvallisuus- ja laatustandardien mukaisesti ja että tuotteessa ei ole ostohetkellä valmistus- tai materiaaivirheitä.
- Takuu on voimassa ostomaassa ja sen täyttää valtuutettu jälleenmyyjä.
- Takuu kattaa kaikki materiaali- ja valmistusvirheet edellyttäen, että ensimmäinen loppukäyttäjä käyttäen tuotetta käyttöohjeen mukaisesti normaaleissa olosuhteissa ja 24 kuukauden kuluessa ostopäivästä. Avionaut ottaa vastuun viallisen tuotteen korjaamisesta tai vaihtamisesta; kuitenkin takuunhaltija päättää vian korjaamistavasta ja reklamaatiosta.
- Takuu ei kata päivittäisestä käytöstä aiheutuvia vaurioita, kuten kankaan kulumista, eikä tuotteen normaalista vanhenemisesta johtuvaa luonnollista värien haalistumista ja materiaalin laadun heikkenemistä.
- Takuu ei koske myöskään vahinkoja, jotka aiheutuvat vahingossa tapahtuvasta tuhoutumisesta, käyttöohjeen noudattamatta jättämisestä, epäasianmukaisesta käytöstä, laiminlyönnistä, tulipalosta, nesteiden kosketuksesta tai muista ulkoisista syistä aiheutuneisiin vaurioihin.

- Takuuvaatimuksen aikaan AeroFIX-istuimessa on oltava kaikki tarrat tai tunnusnumerot, ja vain valtuutettu henkilö saa huoltaa sen.

Haluatko tehdä vaatimuksen?

- Jos huomaat virheen ja haluat tehdä reklamaation, ota yhteyttä myyjään, jolta ostit AeroFIXin Reklamaatiota tehdessäsi sinun on esitettävä todiste osto, jonka on täytynyt tehdä 24 kuukautta ennen palveluvaatimusta.
- Jos tuote on lähetettävä osoitteeseen a huoltopisteeseen, palauta tuote jälleenmyyjälle tai myyjä. Sovi samalla toimitustavasta ja sen kustannuksista, sillä sen laiminlyönti voi johtaa siihen, että takaaja kieltäytyy maksamasta toimituskuluja. Vahingot ja/tai viat, joita takuumme tai kuluttajan oikeudet eivät kata, ja/tai tuotteen vauriot ja/tai viat, joita takuumme ei kata, voidaan korjata sovittua maksua vastaan.
- Vaihda istuin uuteen, jos se on joutunut onnettomuuteen. Tarvitset: poliisiraportin onnettomuudesta, valokuvan onnettomuudesta, jossa istuin näkyy tai poliisin tiedot tapahtumasta, ostosite, vakuutusyhtiön vahvistus, ettei istuin kuulunut korvaukseen, takuun. kortti ja lähettää

meille onnettomuusistuin.

Kuluttajien oikeudet

- Kuluttajilla on sovellettavan lainsäädännön mukaiset oikeudet, jotka voivat vaihdella maittain. Tämä takuu ei vaikuta asianmukaisen kansallisen lainsäädännön mukaisiin kuluttajan oikeuksiin.
- Tämän takuun on laatinut Puolassa rekisteröity Ł.KARWALA.

Yrityksen osoite on:

Ł.KARWALA

Szarlejka,

ul. Łukaszczyca 172

42-130 Wręczyca Wielka, Puola

(1) Tuotteet, jotka on ostettu poistetuista tai muutetuista etiketeistä tai tunnistenumeroista, katsotaan luvattomiksi. Koska näiden tuotteiden aitoutta ei voida varmistaa, takuu ei koske niitä.

Manuel d'utilisation du siège auto Avionaut AeroFIX :

Important!

Ne lisez pas ce manuel en conduisant. Lisez-le attentivement, conservez-le pour référence ultérieure et ayez-le toujours à portée de main. En cas de doute, contactez-nous. Voyagez toujours en toute sécurité et prenez chaque trajet en voiture au sérieux, même si la destination n'est qu'à quelques pâtés de maisons.

Conservez les instructions avec le siège auto pendant toute la durée de vie utile du siège auto.



Avertissements :

Ne modifiez en aucune façon le siège auto AeroFIX, car cela pourrait affecter la sécurité de l'enfant pendant son utilisation.



Avertissements :

Ne placez jamais le siège auto AeroFIX sur un piédestal, comme une table ou une chaise.



Avertissements :

N'installez jamais le siège auto AeroFIX face au sens opposé à la marche sur le siège passager avant avec un airbag actif.



Avertissements :

Si le véhicule est équipé d'un airbag, reculez le siège avec le siège auto orienté vers l'avant le plus loin possible.



Avertissements :

Vous pouvez tourner l'enfant vers l'avant lorsqu'il mesure 76 cm.



Avertissements :

Le siège auto AeroFIX peut être installé dans le véhicule dans les deux sens.



Manuel d'utilisation du siège auto Avionaut AeroFIX :



Avertissements :

Vous trouverez plus d'informations dans les instructions du fabricant du véhicule.

Lisez et suivez toujours les instructions du fabricant de votre siège auto pour garantir une installation et une utilisation correctes

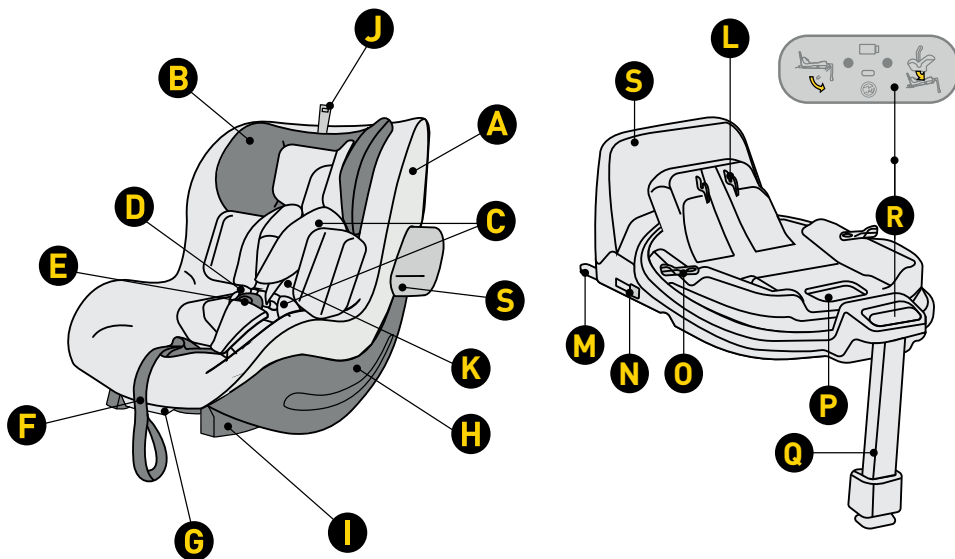

- A Housse de siège
- B Appui-tête
- C Protections de ceintures de sécurité
- D Sangles du harnais
- E Boucle de ceinture
- F Réglage de la longueur de la sangle de ceinture
- G Levier de réglage de l'angle d'inclinaison du siège
- H Coque
- I Fixation de la base
- J Réglage de la hauteur de l'appui-tête
- K Insert Aerofix

- L Mécanisme de fixation du siège
- M Fixation de la base ISOFIX
- N Bouton de déverrouillage du connecteur ISOFIX
- O Bouton de rotation
- P Levier de déverrouillage du siège
- Q Repose-pieds réglable
- R Panneau de commande
- S Cadre anti-rotation

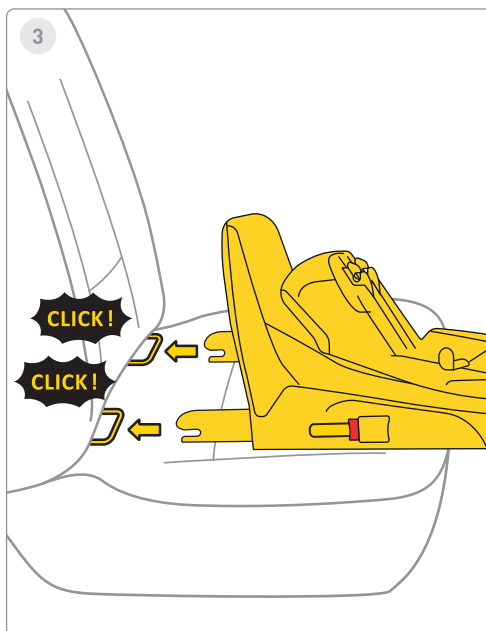
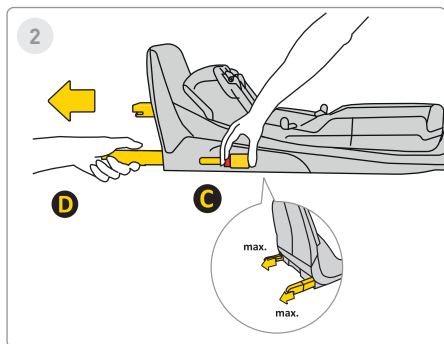
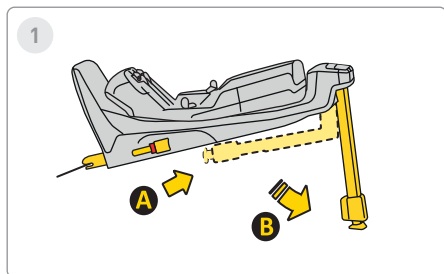

1 Étape

Étendez la jambe stabilisatrice de la position **A** à la position **B**

2 Étapes

Appuyez sur le bouton de déverrouillage Isofix **C** et tirez-le jusqu'à la position maximale **D**

3 Étapes

Pointez la base vers les supports Isofix du siège du véhicule et poussez les bras Isofix jusqu'à ce que vous entendiez « CLIC ! ». L'indicateur Isofix changera de couleur du rouge au vert. Cela signifie que l'Isofix est correctement fixé.

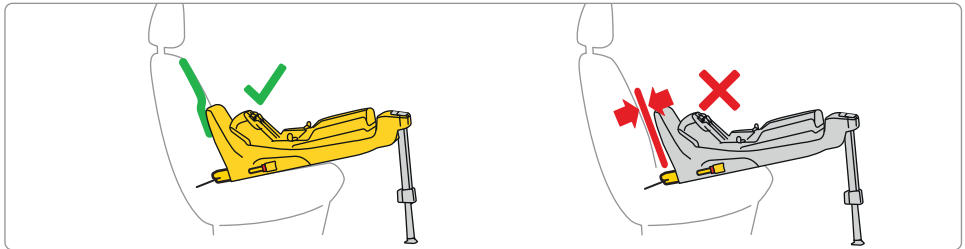
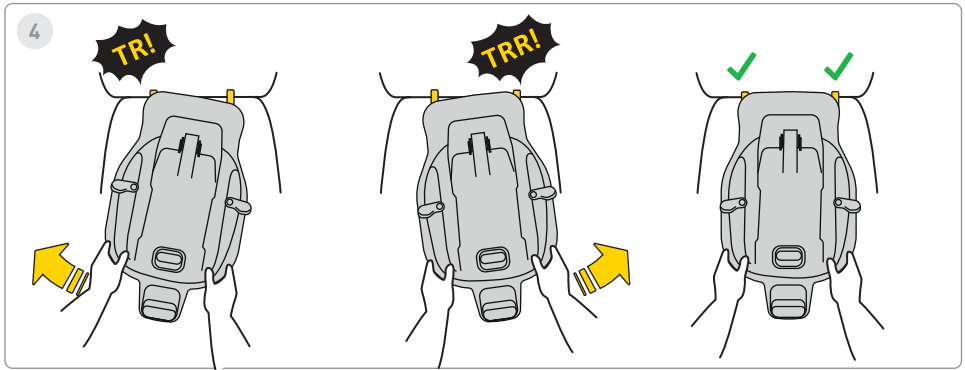

4 Étapes

Poussez alternativement la base vers le dossier du siège du véhicule jusqu'à ce que le cadre repose aussi loin que possible. Anti-rotation avec le dossier du canapé.

N'oubliez pas que la base doit être enfoncée le plus possible en oscillant.

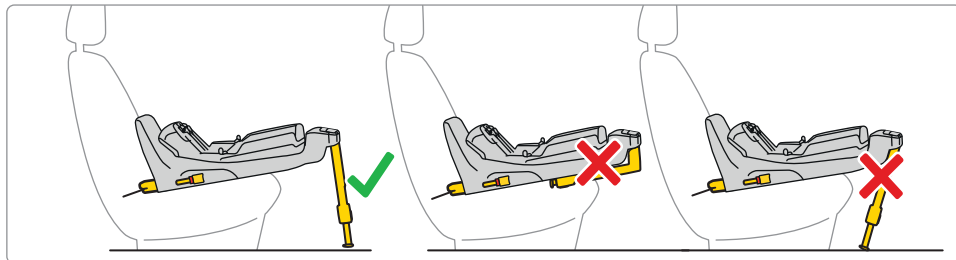
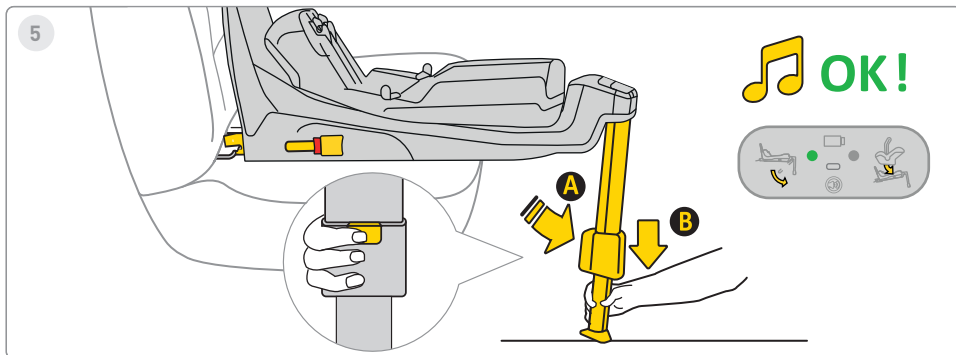

5 Étapes

Appuyez sur le bouton d'extension du pied **A** et étendez votre jambe jusqu'à ce qu'elle repose fermement sur le plancher du véhicule. Lorsque le pied est correctement installé, le voyant sur l'écran passe du rouge au vert.



6

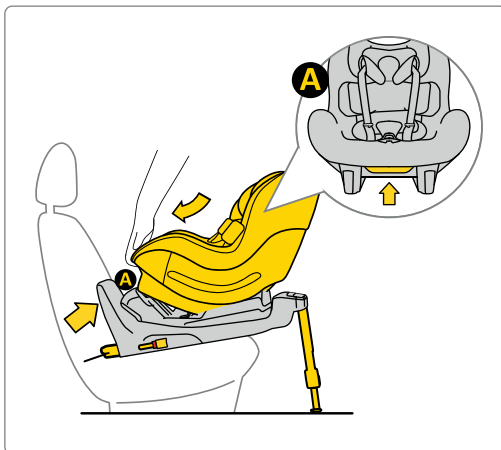

Si Aerofix a été acheté avec un insert nouveau-né, le siège peut être utilisé de 0 cm à 105 cm.

6 Étapes

Placez le siège dans la base. Pour ce faire, insérez le siège du côté **A** dans les crochets de la base, puis fixez le siège au point **B** à la base. Une fois le siège correctement fixé à la base, un voyant vert apparaîtra sur l'écran de droite.



7



61-105 cm
max. 18,5 kg

OK!

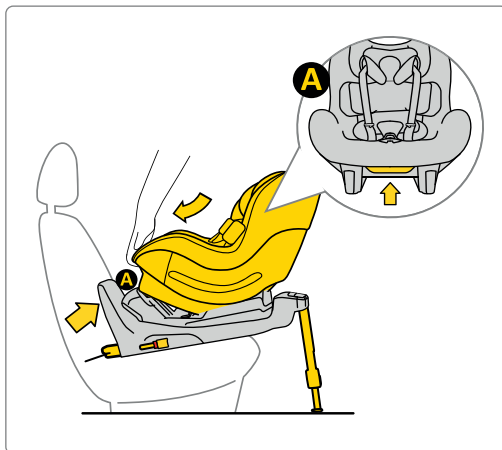

7 Étapes

Placez le siège dans la base. Pour ce faire, insérez le siège du côté **A** dans les crochets de la base, puis fixez le siège au point **B** à la base. Une fois le siège correctement fixé à la base, un voyant vert apparaîtra sur l'écran de droite.



8



76-105 cm
max. 18,5 kg

OK!

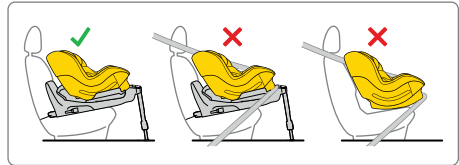
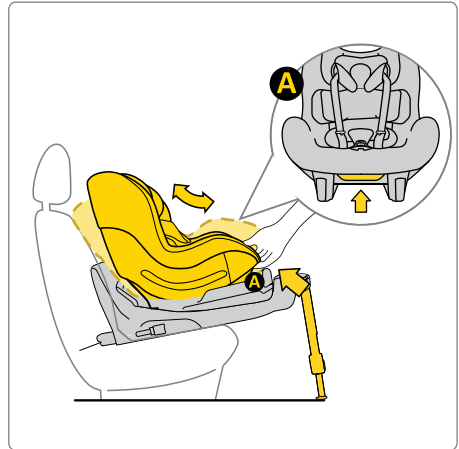

8 Étapes



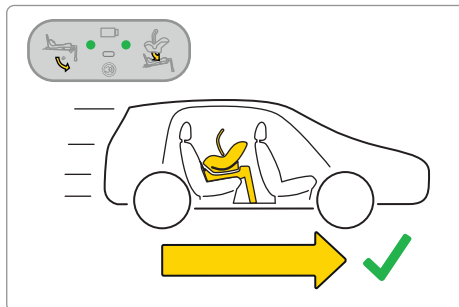
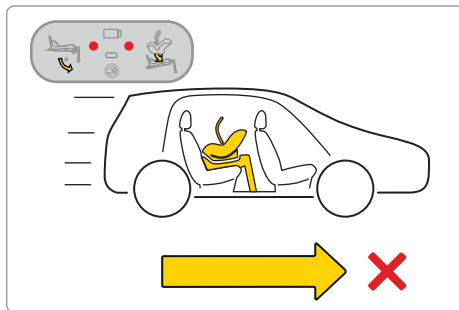
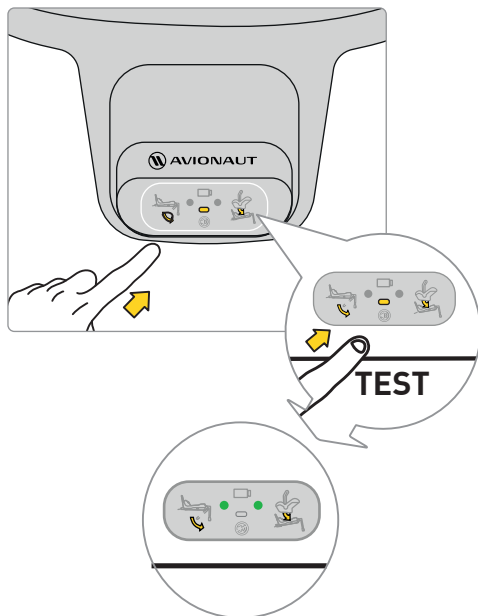





Placez le siège dans la base. Pour ce faire, insérez le siège du côté **A** dans les crochets de la base, puis fixez le siège au point **B** à la base. Une fois le siège correctement fixé à la base, un voyant vert apparaîtra sur l'écran de droite.

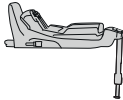

Avant de partir en voyage avec votre enfant, testez le système électronique de la base. Une fois le siège correctement fixé et le pied correctement installé, deux points verts apparaîtront sur l'écran.

Si des points rouges apparaissent, vérifiez que le siège auto et la base ont été correctement installés.



	✓	✗	✓
	✗	✓	✓
Sound			
Lights			



9

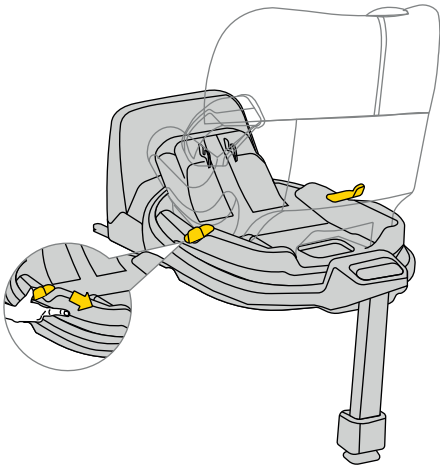

9 Étapes

Pour faire pivoter le siège, tirez ou poussez le levier **A** et tournez le siège dans la direction souhaitée d'une seule main.



10

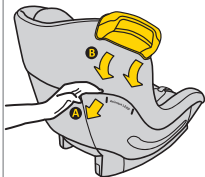

11

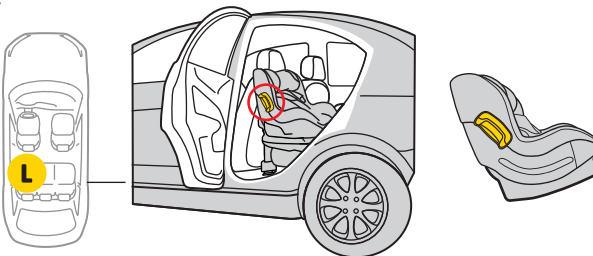
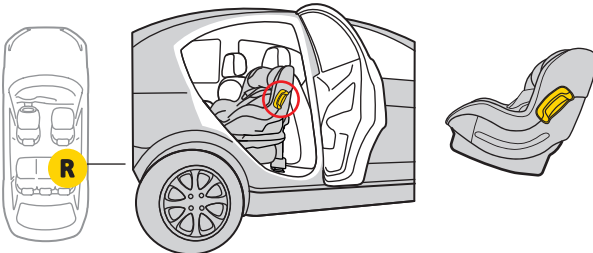

10 Étapes

Il y a un support de pare-chocs des deux côtés du siège.

11 Étapes

Glissez-le dedans. Pare-chocs à monter. N'oubliez pas de ne pas tordre ou déplacer le pare-chocs de haut en bas. Installez toujours le pare-chocs sur le siège du côté de la porte du véhicule.



12

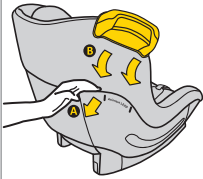

13

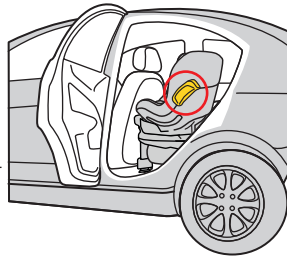
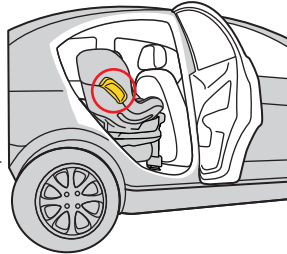

12 Étapes

Il y a un support de pare-chocs des deux côtés du siège.

13 Étapes

Glissez-le dedans. Pare-chocs à monter. N'oubliez pas de ne pas tordre ou déplacer le pare-chocs de haut en bas. Installez toujours le pare-chocs sur le siège du côté de la porte du véhicule.

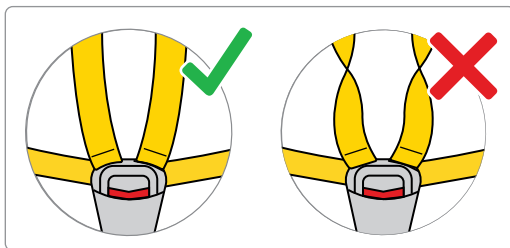
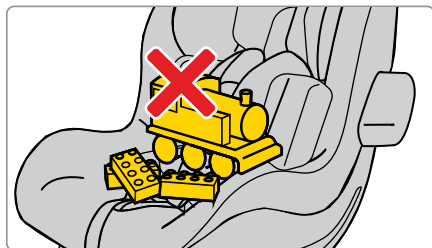
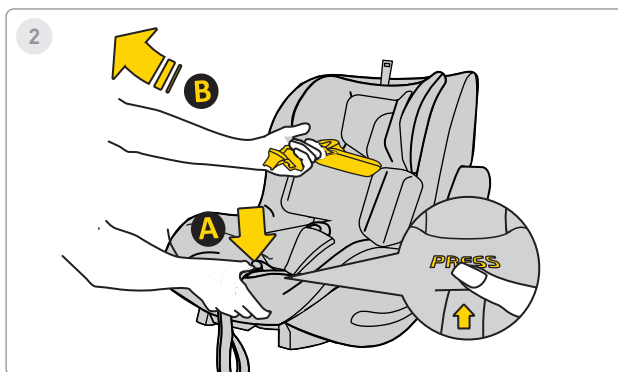
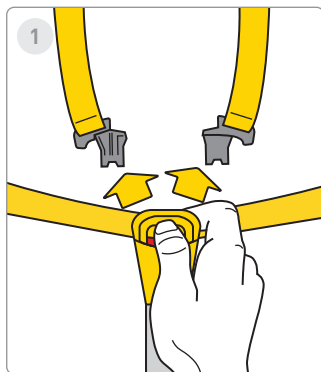

1 Étape

Appuyez sur les boutons rouges pour ouvrir la boucle de la ceinture de sécurité.

2 Étapes

Desserrez les ceintures de sécurité du véhicule pour laisser de la place à votre bébé dans le siège. Appuyez sur le bouton **A** et tirez sur les ceintures de sécurité **B** pour augmenter leur longueur.

Souviens-toi! Il ne doit y avoir aucun autre élément dans le siège et les ceintures de sécurité doivent toujours être droites et correctement bouclées !



3



4



ca. 40-60cm

5

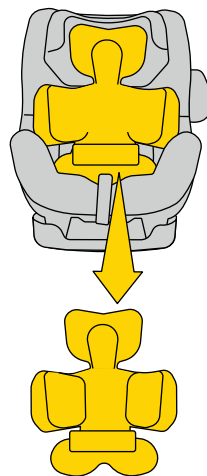

ca. >60cm

3 Étapes

Déplacez les sangles sur les côtés du siège. Placez votre bébé dans le siège. Assurez-vous que votre enfant est bien assis dans le siège auto, que son dossier est entièrement soutenu par le siège auto et qu'aucune partie de la ceinture de sécurité ne se trouve sous le dos de l'enfant.

4 Étapes

Si votre enfant mesure 40-60 cm, utilisez l'insert complet **A** + **B**.

5 Étapes

Lorsque votre enfant atteint une taille >60 cm, ajustez les oreillers à sa taille.

****ATTENTION !**** Les dimensions données de la taille de l'enfant par rapport au positionnement de l'insert ne sont que des SUGGESTIONS. Chaque enfant est différent et grandit à un rythme différent, la priorité ABSOLUE lors du réglage de l'insert est donc le niveau des ceintures par rapport aux épaules de l'enfant. N'oubliez pas que les sangles doivent sortir au niveau des épaules ou juste en dessous.



6

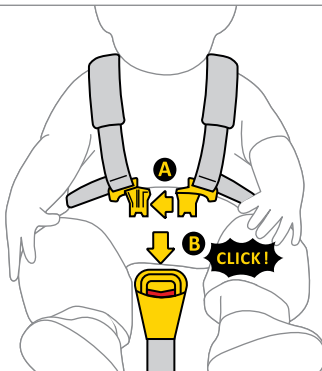

7

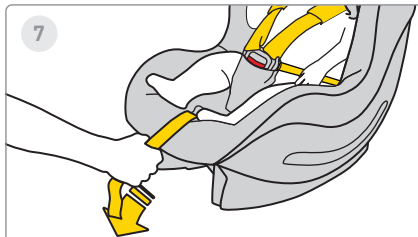

8



6 Étapes

Connectez le clip A des ceintures ensemble, puis insérez les clips en plastique A dans la fente du clip B. Un clic indique que le clip est correctement fixé.

7 Étapes

Tirez la sangle centrale du siège auto vers l'avant jusqu'à ce que l'enfant soit sécurisé.

8 Étapes

La distance entre la sangle et le corps de l'enfant doit être au maximum de 1 cm. Pour vous assurer que les sangles sont correctement serrées, effectuez le « test de pincement » : si vous pouvez saisir et pincer la sangle, elle doit être serrée davantage.

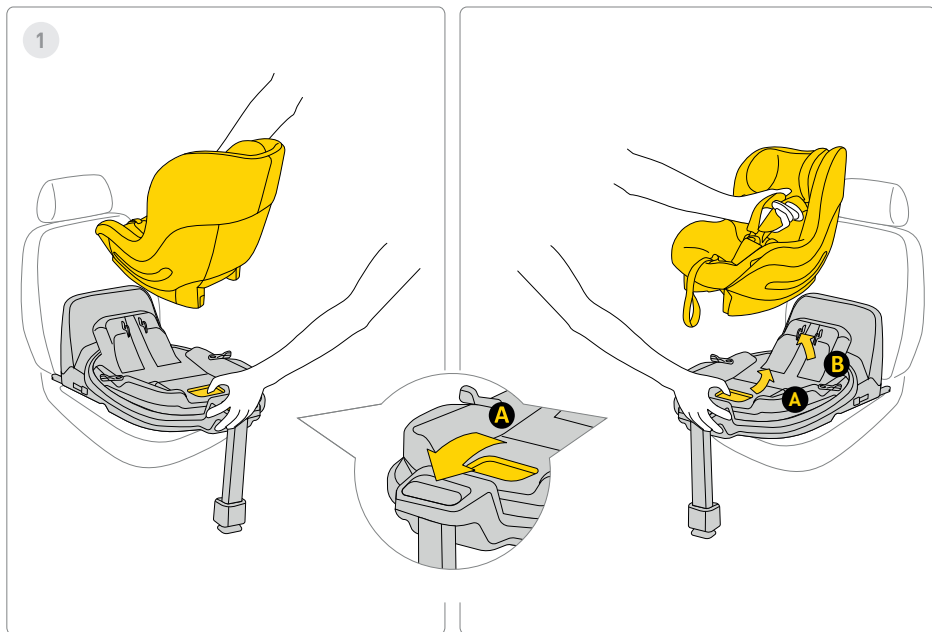

1 Étape

Pour retirer le siège auto de la base, tirez sur la poignée de déverrouillage **A** et inclinez doucement le siège vers l'avant tout en le soulevant.

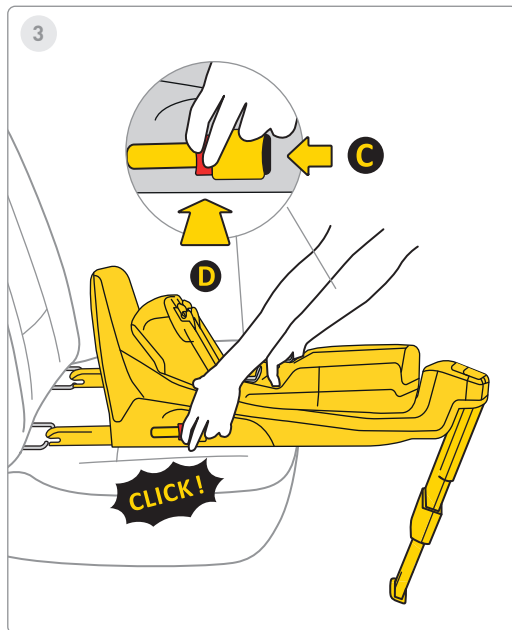
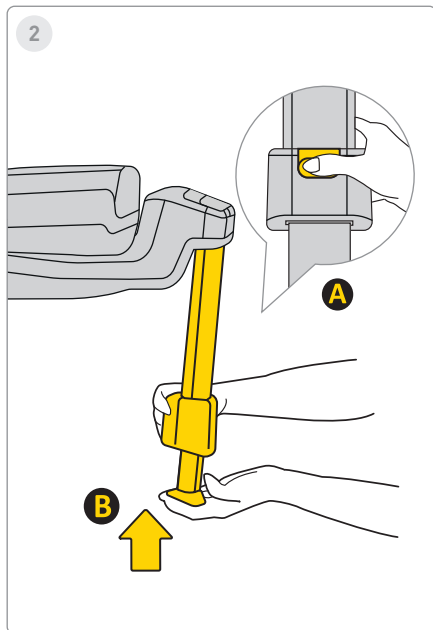

2 Étapes

Pour insérer le pied, appuyez sur le bouton **A** et insérez le pied **B** dans sa position d'origine, puis repliez-le pour économiser de l'espace.

3 Étapes

Pour désinstaller la base des fixations Isofix de la voiture, appuyez d'abord sur le bouton de verrouillage **C**, puis appuyez sur le bouton de déverrouillage **D** et repliez les crochets Isofix dans leur position d'origine.

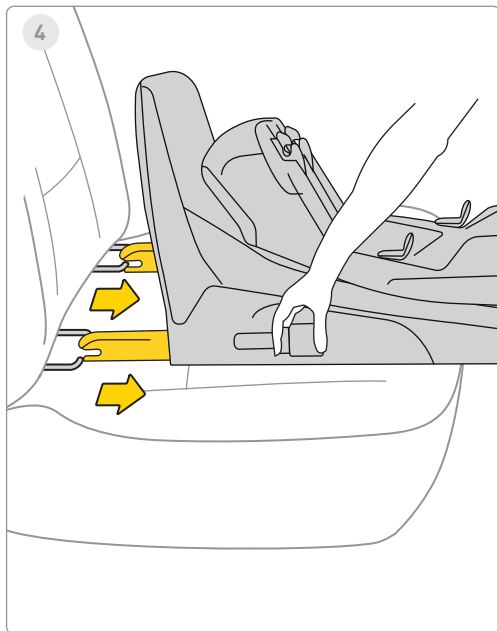

4 Étapes

Insérez l'Isofix dans le rangement maximal.

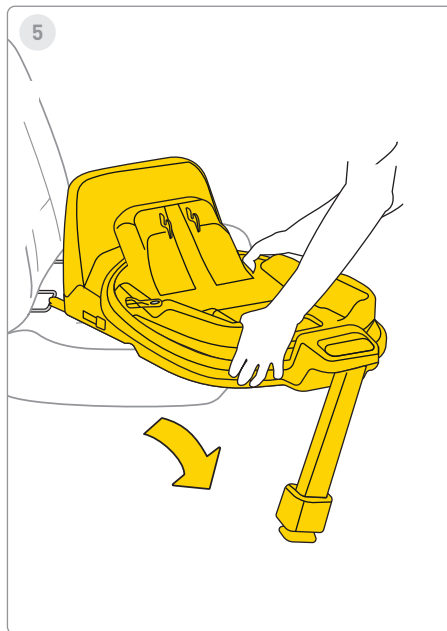

5 Étapes

Retirez la base du véhicule.



Pour laver le revêtement, suivez les instructions de lavage fournies.

Vous pouvez facilement retirer le revêtement du siège auto. Suivez les instructions indiquées sur les images.

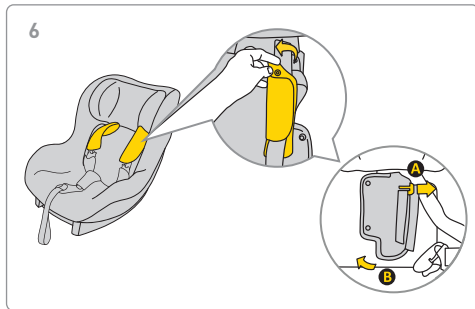
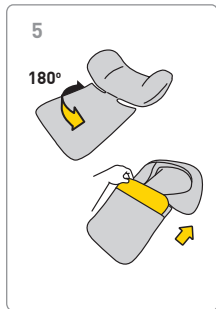
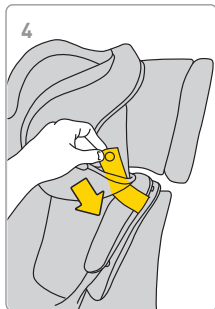
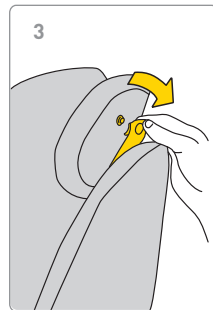
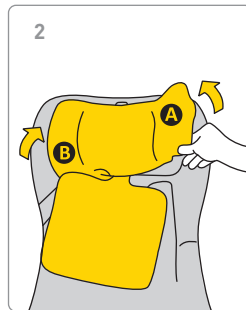
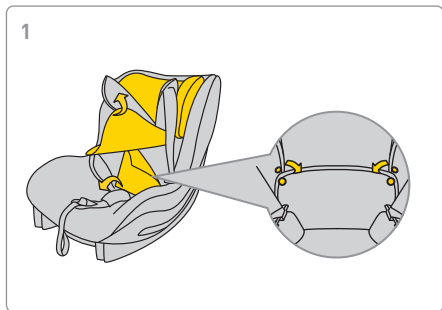



7

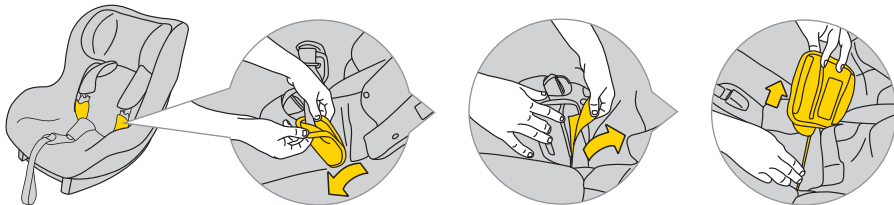

8

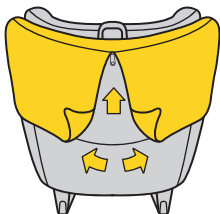

9

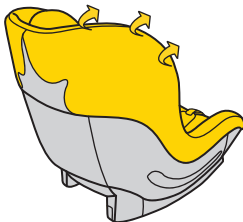

10

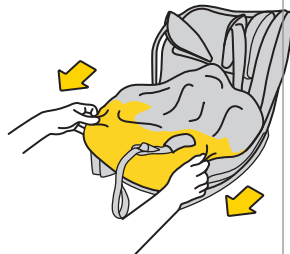

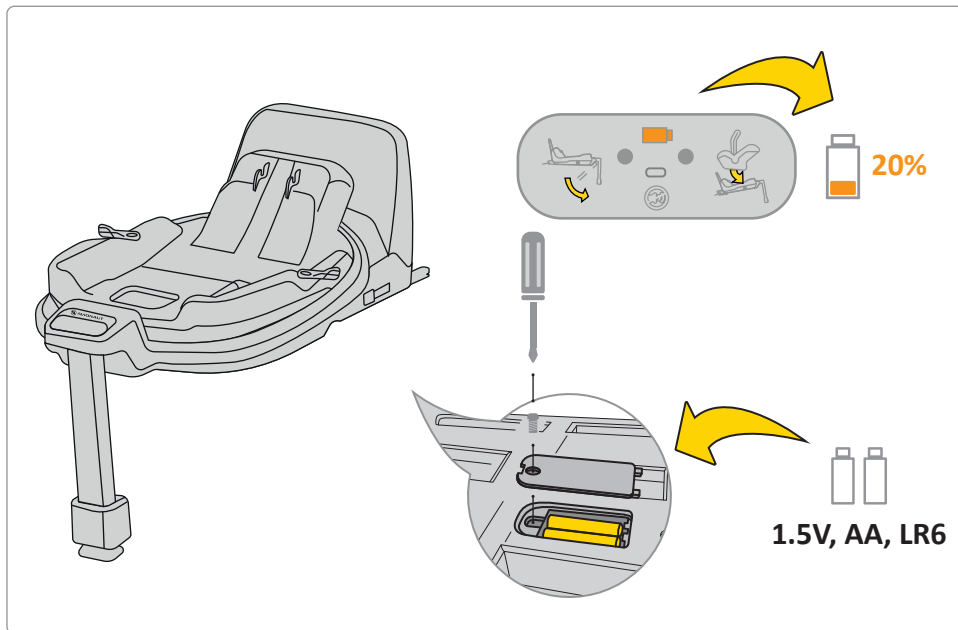

Si l'indicateur de batterie sur l'écran est orange, il faut le remplacer. Pour ce faire, retirez le couvercle de la base et retirez les piles.

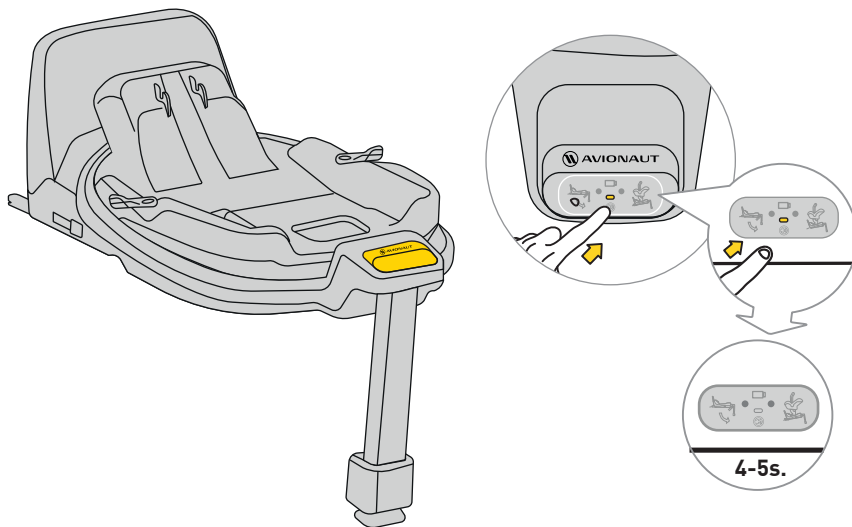

Pour couper le son, appuyez sur le bouton d'affichage pendant 4 à 5 secondes. L'écran affichera toujours la ceinture de sécurité et la fixation de la base correctes/incorrectes, mais le son sera coupé.

Sécurité, utilisation et voyage

- Avant l'achat, chaque siège auto doit être installé dans la voiture pour vérifier s'il peut être correctement installé et utilisé dans ce modèle spécifique. S'assurer que le siège auto correspond au type de véhicule est l'un des critères de sécurité les plus cruciaux. L'assistance du vendeur lors de l'installation initiale garantit également que l'installation sera entièrement correcte.
 - N'oubliez pas que les parents sont toujours responsables de la sécurité de l'enfant pendant la conduite.
 - Ne laissez jamais un enfant sans surveillance dans le siège auto, que ce soit à l'intérieur ou à l'extérieur du véhicule.
 - Ne tenez jamais un enfant sur vos genoux pendant la conduite.
 - L'endroit le plus sûr pour votre enfant pendant le voyage est le siège arrière de la voiture.
 - Avant chaque voyage, vérifiez que les ceintures de sécurité ne sont pas endommagées ou tordues.
 - Lorsque le siège auto est installé, le dossier de la banquette arrière du véhicule doit être verrouillé et ne doit pas bouger.
 - Avant chaque voyage, assurez-vous que le siège auto AeroFIX n'est pas pincé par les portières ou qu'il ne risque pas de bouger des bagages ou du dossier du siège.
 - Assurez-vous que tous les bagages dans la voiture sont bien attachés.
 - N'utilisez pas le siège AeroFIX sans rembourrage, car il fait partie du système qui assure la sécurité de l'enfant.
 - Lors de longs trajets, faites de courtes pauses. Votre enfant a également besoin de bouger.
 - Couvrez toujours le siège auto lorsque vous laissez la voiture garée dans un endroit ensoleillé. Les garnitures et les pièces en métal ou en plastique peuvent surchauffer et brûler l'enfant.
 - Attachez toujours l'enfant dans le siège auto avec les sangles du harnais, même lorsque vous utilisez le siège à l'extérieur du véhicule. Assurez-vous que les sangles du harnais sont correctement attachées pour que l'enfant soit correctement positionné dans le siège.
 - Nous vous déconseillons d'acheter des sièges auto d'occasion pour enfants - vous ne pouvez jamais être sûr de leur historique. Cependant, si vous décidez
-

d'acheter un siège d'occasion, choisissez-en un dont vous connaissez l'historique d'utilisation.

- N'utilisez pas le siège AeroFIX pendant plus de 10 ans.
- Remplacez votre siège s'il a été impliqué dans un accident.
- N'apportez aucune modification au siège. Cela peut entraîner une perte partielle ou totale de la sécurité du produit.
- Le fabricant reconnaît que le siège peut laisser des marques dans la garniture du véhicule. Cela est inévitable en raison de l'exigence d'un ajustement serré du siège. Le fabricant n'est pas responsable des dommages qui pourraient en résulter.
- Assurez-vous que les sangles sont correctement attachées afin que l'enfant soit correctement positionné dans le siège.
- Les sangles du harnais qui maintiennent l'enfant ne doivent pas être utilisées sans housses.
- Assurez-vous que vous pouvez passer au maximum un doigt entre le harnais et l'enfant (1 cm). Si cette distance est supérieure, resserrez le harnais.
- L'insert AeroFIX est composé de plusieurs éléments. Ils doivent être réglés de manière à ce que la hauteur des sangles du harnais les positionne parallèlement

aux épaules de l'enfant. À SAVOIR : Chaque enfant a une structure corporelle différente – vérifiez régulièrement la position des sangles par rapport aux épaules. Ceci est essentiel pour la sécurité de l'enfant dans le siège.

- Vérifiez que l'appuie-tête est réglé à la bonne hauteur.
- Utilisez le siège AeroFIX lorsque votre enfant mesure entre 61 et 105 cm et pèse au maximum 18,5 kg. Si le siège AeroFIX a été acheté avec un coussin, utilisez-le lorsque votre enfant mesure entre 0 et 105 cm et pèse au maximum 18,5 kg.
- Le siège AeroFIX n'est pas destiné à un usage domestique. Utilisez-le uniquement dans la voiture.
- Effectuez un contrôle d'installation du siège. Si l'un des voyants s'allume en rouge, ajustez l'installation du siège et testez à nouveau. Répétez ce processus jusqu'à ce que le voyant vert s'allume.
- Le siège AeroFIX est livré avec un tampon qui doit être placé sur le côté du siège dans la zone prévue à cet effet.
- Nous vous recommandons de vérifier régulièrement l'absence de dommages sur les composants en polystyrène expansé (EPS) et les matériaux absorbant l'énergie de l'appuie-tête (EPP)..

Entretien et hygiène

1. Le revêtement du siège AeroFIX peut être lavé en machine à une température allant jusqu'à 30°C avec une vitesse d'essorage allant jusqu'à 600 tr/min.
2. Les autres composants du siège peuvent être nettoyés avec de l'eau et du savon à l'aide d'une éponge douce.
3. Gardez votre siège propre. N'utilisez pas de crèmes hydratantes ou de produits nettoyants agressifs.
4. N'utilisez pas de lubrifiants, de produits chimiques agressifs ou de crèmes hydratantes sur les pièces mobiles et les autres composants du siège.

Environnement

- Les pièces d'emballage en plastique doivent être conservées hors de portée des enfants pour éviter tout risque d'étouffement.
- Les piles alimentant le panneau d'information situé à la base du siège doivent être éliminées de manière appropriée.
- Pour la protection de l'environnement, une fois le siège hors d'usage, veuillez le jeter dans une installation de gestion des déchets appropriée, conformément à la réglementation locale.

Questions

- Si vous avez des questions, appelez votre revendeur ou votre distributeur agréé. Veuillez préparer les informations suivantes :
- l'âge, la taille et le poids de votre enfant,
- la marque et le modèle de la voiture et la position d'assise où vous installez le siège Aerofix 2.0 C dans le véhicule

Garantie

- L'AeroFIX est couvert par une garantie de 24 mois.
- Nous garantissons par la présente que le produit a été fabriqué conformément aux normes européennes de sécurité et de qualité en vigueur et qu'au moment de l'achat, le produit est exempt de défauts de fabrication et de matériaux.
- La garantie est valable dans le pays d'achat et est exécutée par un distributeur agréé.
- La garantie couvre tout défaut de fabrication, de matériaux et de fabrication, à condition que le produit soit utilisé conformément au manuel d'instructions, dans des conditions normales, par le premier utilisateur final et dans les 24 mois à compter de la date d'achat. Avionaut assume la responsabilité de la réparation ou du remplacement du produit

défectueux ; cependant, le titulaire de la garantie décide de la méthode de réparation du défaut et de traitement de la réclamation.

- La garantie ne couvre pas les dommages causés par l'utilisation quotidienne, tels que l'usure du tissu, ainsi que la décoloration naturelle des couleurs et la détérioration de la qualité du matériau résultant du vieillissement normal du produit.
- La garantie ne s'applique pas non plus aux dommages causés par une destruction accidentelle, le non-respect du manuel d'instructions, une utilisation inappropriée, des dommages dus à la négligence, un incendie, un contact avec des liquides ou d'autres causes externes.
- Au moment d'une réclamation au titre de la garantie, le siège AeroFIX doit avoir toutes les étiquettes ou numéros d'identification et ne peut être réparé que par une personne autorisée.

Vous souhaitez déposer une réclamation ?

- Si vous constatez un défaut et souhaitez déposer une réclamation, contactez le vendeur auprès duquel vous avez acheté l'AeroFIX. Lorsque vous signalez une réclamation, vous devez présenter une preuve

d'achat, qui doit avoir été effectuée dans les 24 mois précédant la demande de service.

- S'il devient nécessaire d'envoyer le produit à un point de service, renvoyez le produit au distributeur ou au vendeur. En même temps, convenez du mode d'expédition et de ses frais, car le non-respect de cette obligation peut entraîner le refus du garant de couvrir les frais d'expédition. Les dommages et/ou défauts non couverts par notre garantie ou les droits du consommateur, et/ou les dommages et/ou défauts du produit non couverts par notre garantie, peuvent être réparés moyennant des frais convenus.
- Remplacez votre siège par un nouveau s'il a été impliqué dans un accident. Vous aurez besoin : d'un rapport de police de l'accident, d'une photo de l'accident montrant le siège, ou d'informations de la police confirmant l'événement, d'une preuve d'achat, d'une confirmation de la compagnie d'assurance que le siège n'était pas inclus dans l'indemnisation, de la carte de garantie et de nous envoyer le siège accidenté.

Droits des consommateurs

- Les consommateurs ont des droits conformément à la législation applicable, qui peut varier selon les pays. Cette garantie n'affecte pas les droits des consommateurs en vertu de la législation nationale appropriée.
- Cette garantie a été préparée par Ł.KARWALA, société enregistrée en Pologne.

L'adresse de la société est:

Ł.KARWALA

Szarlejka,

ul. Łukaszewicza 172

42-130 Wręczyca Wielka, POLOGNE

- [1] Les produits achetés avec des étiquettes ou des numéros d'identification retirés ou modifiés sont considérés comme non autorisés. En raison de l'impossibilité de vérifier l'authenticité de ces produits, la garantie ne s'applique pas à eux.
-



מדריך לשימוש במושב המכונית AeroFIX Avionaut

חשוב!

אל תקרא מדריך זה בזמן נהיגה. קרא אותו בעיון, שמור אותו לעיון עתידי, ותמיד שיהיה זמין. לכל ספק, פנה אלינו. סעו תמיד בבטחה והתייחסו ברצינות לכל נסיעה ברכב, גם אם היעד נמצא במרחק של מספר רחובות בלבד.

שמור את ההוראות עם מושב הרכב לאורך כל חייו השימושיים של מושב הרכב.

⚠ אזהרה:

לעולם אל תתקין את מושב הרכב AeroFIX מול ה-כיוון נסיעה הפוך במושב הנוסע הקדמי עם כרית אוויר פעילה.

⚠ אזהרות:

אם לרכב יש כרית אוויר, הזז את המושב עם מושב המכונית הפונה קדימה ככל האפשר אחורה.

⚠ אזהרות:

ניתן להפנות את הילד לפניו כאשר הוא מגיע לגובה 67 ס"מ.

⚠ אזהרות:

ניתן להתקין את מושב ה-AeroFIX ברכב - לשני הכיוונים.

⚠ אזהרות:

מידע נוסף ניתן למצוא בהוראות יצרן הרכב. קרא תמיד ופעל לפי הוראות היצרן עבור מושב המכונית שלך כדי להבטיח התקנה ושימוש נאותים.

⚠ אזהרות:

אל תשנה את כסא הבטיחות של AeroFIX בשום צורה, מכיוון שהדבר עלול להשפיע על בטיחות הילד במהלך השימוש בו.

⚠ אזהרות:

לעולם אל תניח את מושב הרכב AeroFIX על כן, כגון שולחן או כיסא

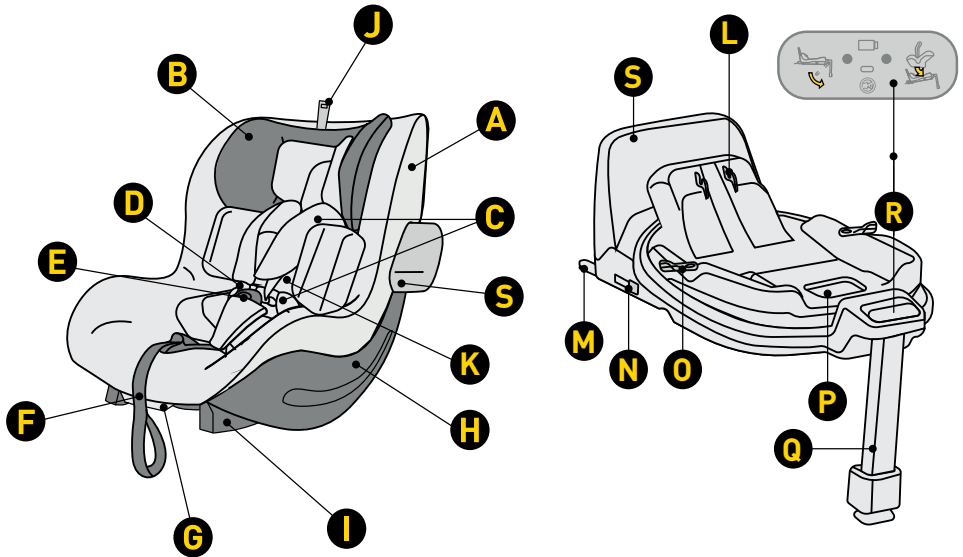

- L מנגנון חיבור מושב במנגנון חיבור
- M ISOFIX לחצן
- N ISOFIX מחבר
- O לחצן סיבוב
- P שחרר את הידית כדי לפתוח את המושב
- Q שמשענת רגליים מתכווננת
- R לוח בקרה
- S מסגרת נגד סיבוב

- A כיסוי מושב
- B משענת ראש
- C מגיני חגורות בטיחות
- D רצועות של הרתמה
- E אבזם חגורה
- F חגורה לכיוון אורך הרצועה
- G ידית התאמת זווית נטיית המושב
- H Shell
- I מצורף בסיס
- J כונון גובה משענת הראש
- K הכנס AeroFIX

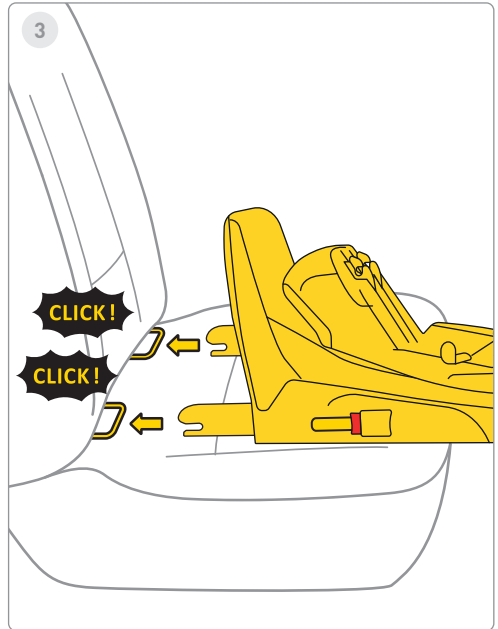
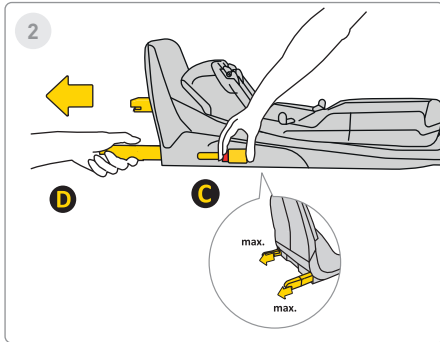
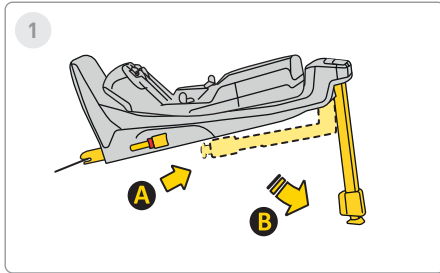

1 שלבים

האריך את רגל המייצבת ממצב **A** למצב **B**

2 שלבים

לחץ על לחצן השחרור **C** של איזופיקס ומשוך אותו החוצה למצב המרבי **D**

3 שלבים

כווננו את הבסיס אל תושבת האיזופיקס במושב הרכב ודחפו את זרועות האיזופיקס עד שתשמע "קליק!". מחוון האיזופיקס ישנה את צבעו מאדום לירוק. המשמעות היא שהאיזופיקס מהודק כהלכה.

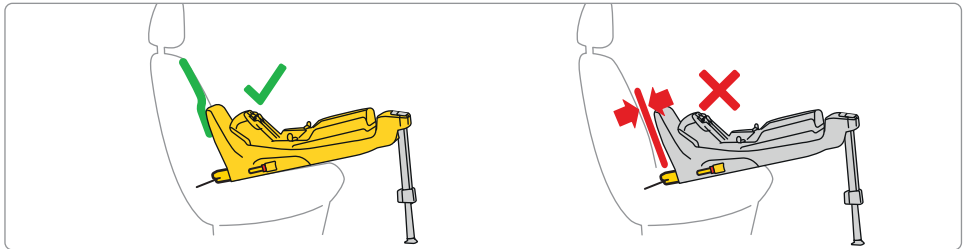
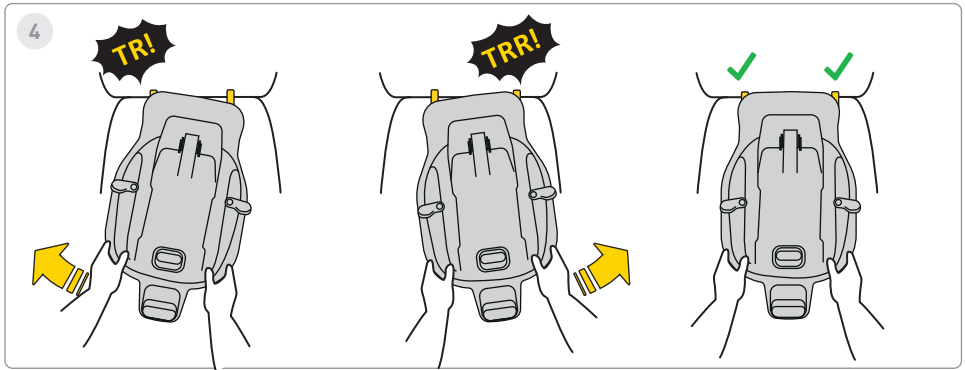

4 שלבים

דחף לסירוגין את הבסיס לכיוון משענת המושב של הרכב עד שהמסגרת תנוח עד הסוף. נגד סיבוב עם משענת הספה.
זכור, יש לדחוף את הבסיס פנימה ככל האפשר על ידי תנועה

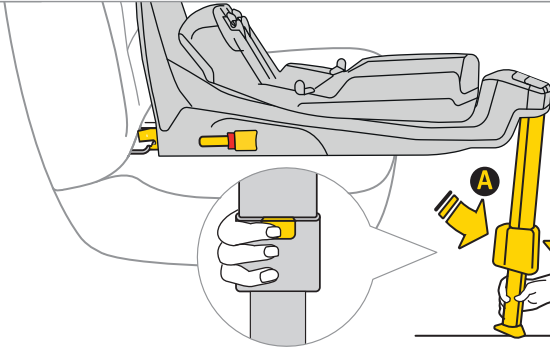
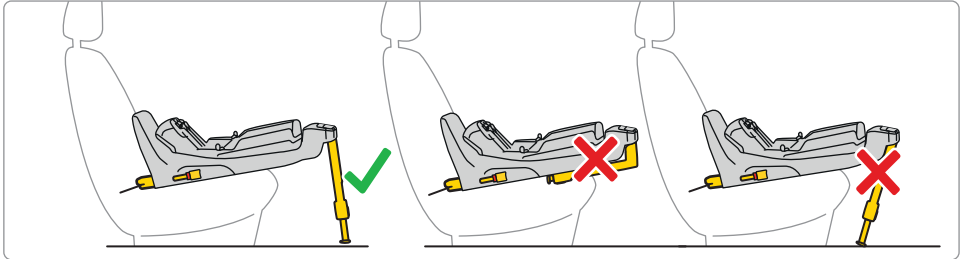

5

OK!

5 שלבים

לחץ על לחצן הארכת כף הרגל **A** והרחיב את רגלך עד שהיא מונחת בחוזקה על רצפת הרכב. כאשר הרגל מותקנת כהלכה, האור בתצוגה ישתנה מאדום לירוק.

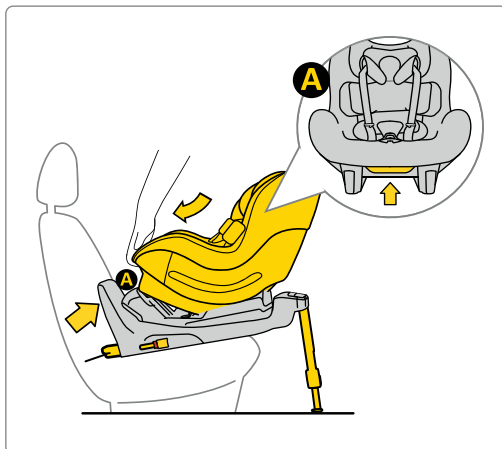

6



אם אירופיקס נרכשה עם מוסיף ניובורן, ניתן להשתמש במושב מ-0 ס"מ עד 105 ס"מ.

6 שלבים

הנח את המושב בבסיס. לשם כך, הכנס את המושב מצד **A** לתוך הווים של הבסיס, ולאחר מכן חבר את המושב בנקודה **B** לבסיס. לאחר הצמדת המושב כהלכה לבסיס, תופיע נורה ירוקה בתצוגה מימין.



7



61-105 cm
max. 18,5 kg

OK!

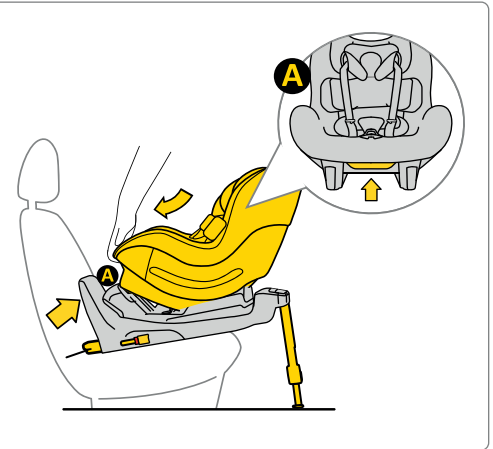

7 שלבים

הנח את המושב בבסיס. לשם כך, הכנס את המושב מצד **A** לתוך הווים של הבסיס, ולאחר מכן חבר את המושב בנקודה **B** לבסיס. לאחר הצמדת המושב כהלכה לבסיס, תופיע נורה ירוקה בתצוגה מימין.



8



76-105 cm
max. 18,5 kg

OK!



8 שלבים



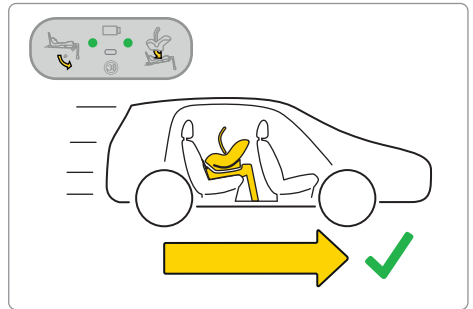
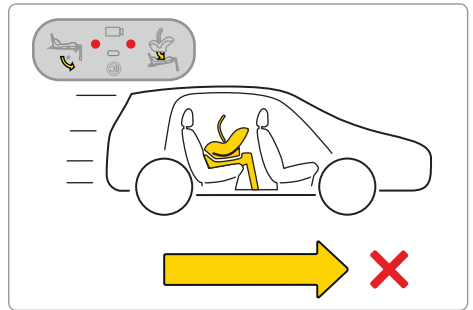
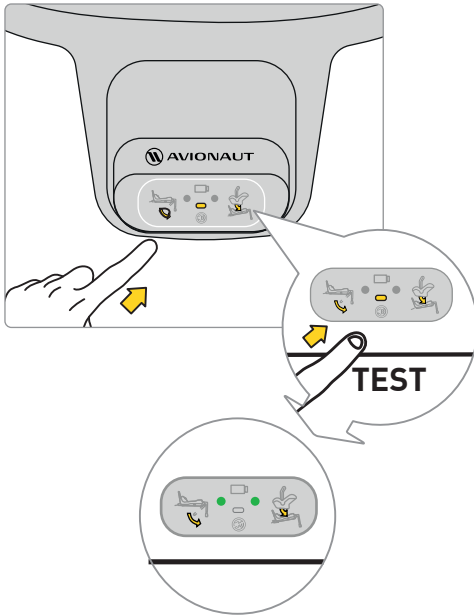







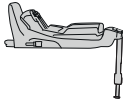



הנח את המושב בבסיס. לשם כך, הכנס את המושב מצד **A** לתוך הווים של הבסיס, ולאחר מכן חבר את המושב בנקודה **B** לבסיס. לאחר הצמדת המושב כהלכה לבסיס, תופיע נורה ירוקה בתצוגה מימין.



לפני היציאה לטיול עם ילדכם, בדוק את המערכת האלקטרונית של הבסיס. לאחר חיבור המושב כהלכה והרגל מותקנת כהלכה, יפיעו שתי נקודות ירוקות בתצוגה.

אם מופיעות נקודות אדומות, בדוק שמושב הבטיחות והבסיס של הרכב הותקנו כהלכה.



			
			
Sound			
Lights			



9

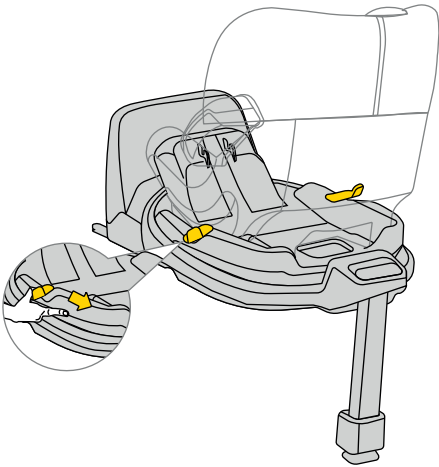

9 שלבים

כדי לסובב את המושב, משוך או דחוף את ידית **A** וסובב את המושב לכיוון הרצוי ביד אחת.

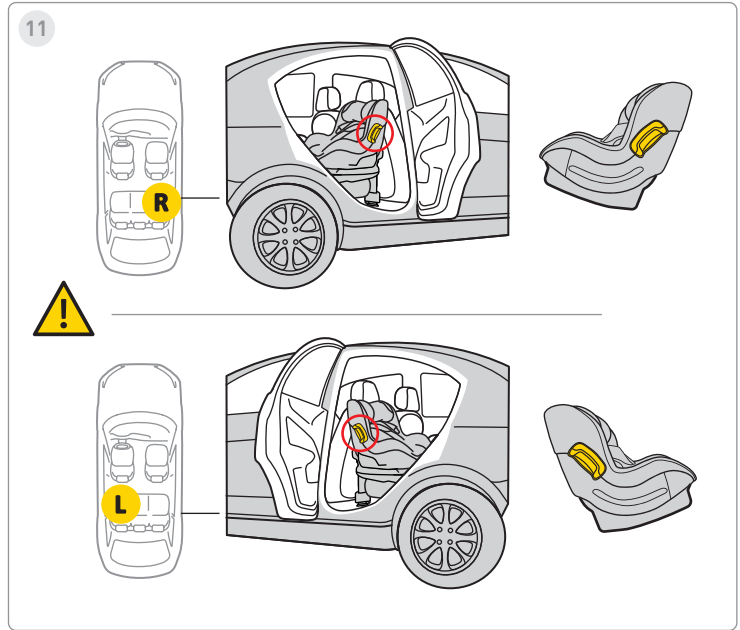
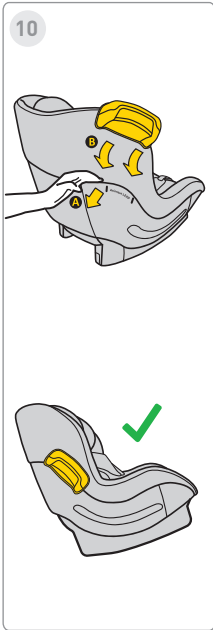

10 שלבים

יש תושבת לפגוש משני צידי המושב

11 שלבים

החלק אותו פנימה. פגוש להרכבה. זכור, אין לסובב או להזיז את הפגוש למעלה ולמטה. התקן תמיד את הפגוש במושב בצד הדלת של הרכב.



12

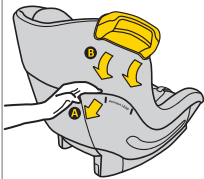

13

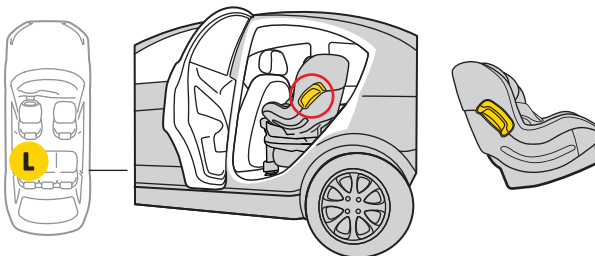
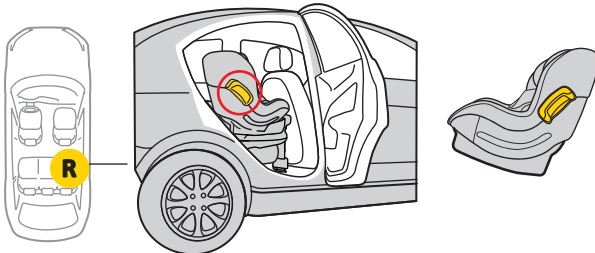
**12 שלבים**

יש תושבת לפגוש משני צידי המושב

13 שלבים

החלק אותו פנימה. פגוש להרכבה. זכור, אין לסובב או להזיז את הפגוש למעלה ולמטה. התקן תמיד את הפגוש במושב בצד הדלת של הרכב.

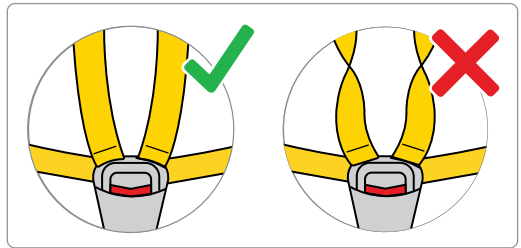
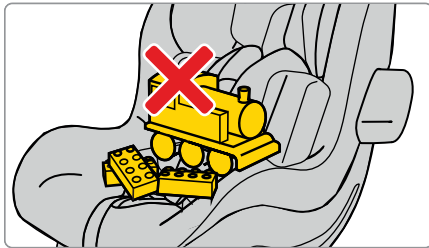
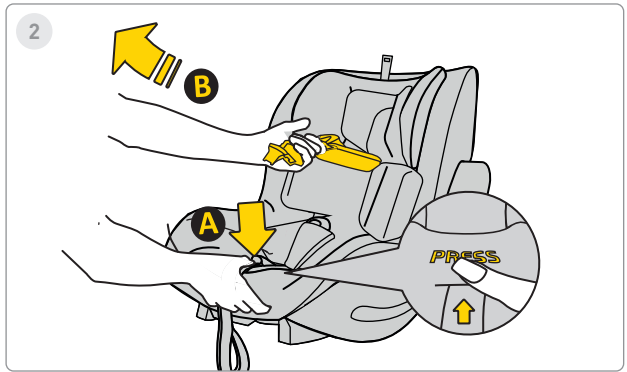
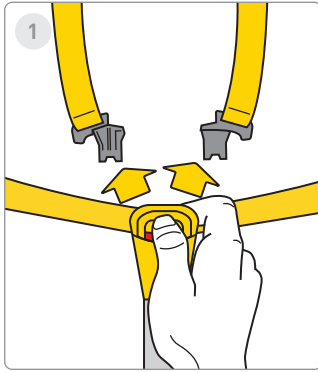

1 שלבים

לחץ על הכפתורים האדומים כדי לפתוח את אבזם חגורת הבטיחות.

2 שלבים

שחרר את חגורות הבטיחות לרכב כדי לפנות מקום לתינוק במושב. לחץ על כפתור **A** ומשוך את חגורות הבטיחות כדי להגדיל את אורכן. **B**

לְזוֹר! אסור שיהיו אלמנטים נוספים במושב, וחגורות הבטיחות חייבות להיות תמיד ישירות ומהודקות כראוי!



3



4

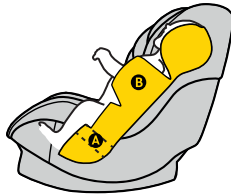

ca. 40-60cm

5

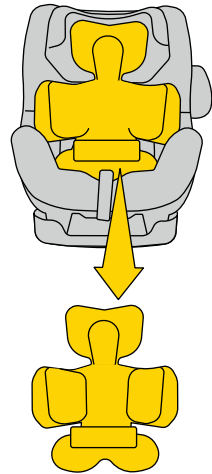

ca. >60cm

3 שלבים

הזיזו את הרצועות לצידו המושב. הנח את תינוקך במושב. ודא שילדך יושב כראוי במושב הבטיחות כשהגב נתמך במלואו במושב הבטיחות ואין חלק מחגורת הבטיחות מתחת לגב הילד.

4 שלבים

אם ילדכם גובהו 06-04 ס"מ, השתמשו בתוספת **A** + **B** המלאה.

5 שלבים

כאשר ילדכם מגיע לגובה של מעל 06 ס"מ, התאימו את הכריות לגובה הילד. ****אזהרה!**** המידות הנתונות של גובה הילד ביחס למיקום התוספת הן הצעות בלבד. כל ילד הוא שונה וגדל בקצב.



6

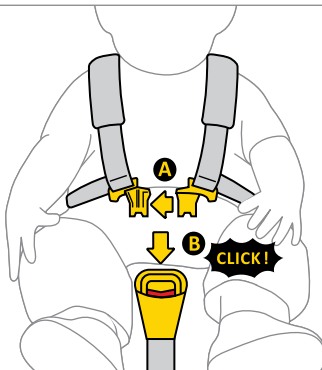

7

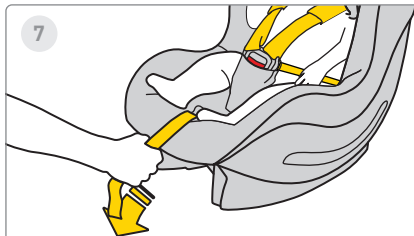

8



6 שלבים

חבר את תפס A של החגורות יחד, ולאחר מכן הכנס את תפסי הפלסטיק **A** לתוך החרוץ של תפס **B**. לחיזה מציינת שהתפס מאובטח כהלכה.

7 שלבים

משוך את הרצועה האמצעית של מושב הרכב קדימה עד שהילד מאובטח.

8 שלבים

המרחק בין הרצועה לגוף הילד צריך להיות מקסימום 1 ס"מ. כדי לוודא שהרצועות מהודקות כהלכה, בצעו את "בדיקת הצביטה" - אם אתם יכולים לתפוס ולצבט את הרצועה, יש להדק אותה יותר.

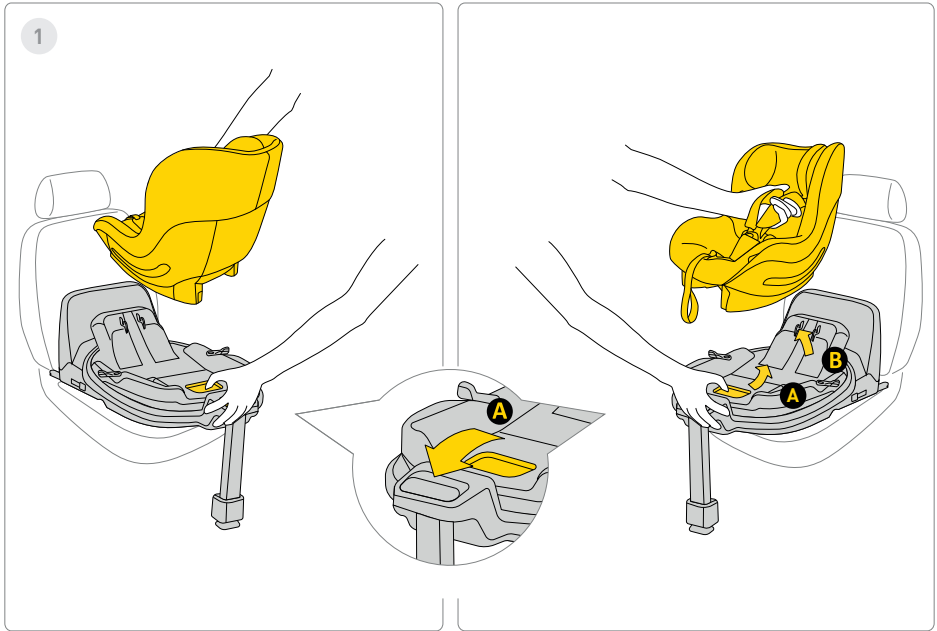

1 שלבים

כדי להסיר את מושב המכונית מהבסיס, משוך בידית השחרור **A** והטה בעדינות את המושב קדימה תוך הרמתו למעלה.

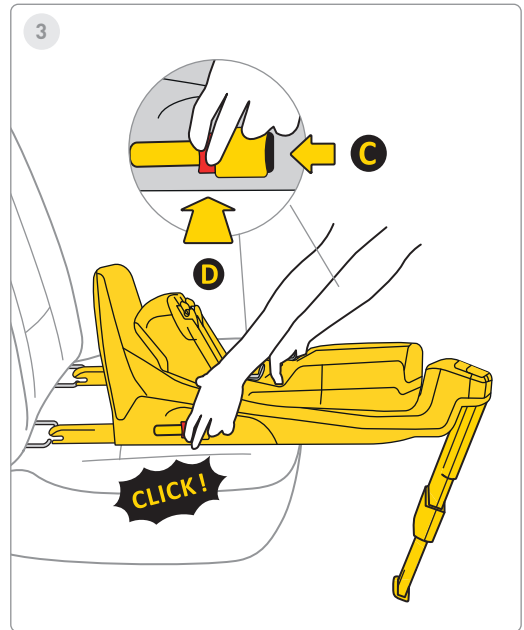
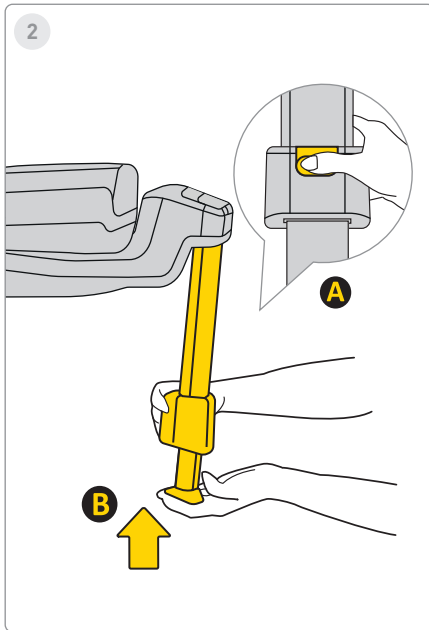

2 שלבים

להכנסת הרגל, לחץ על כפתור **A** והכנס רגל **B** למקומה המקורי ולאחר מכן קפל אותה כדי לשמור מרוב.

3 שלבים

כדי להסיר את הבסיס מתוספי ה-xifos של המכונית, תחילה לחץ על לחצן הנעילה **C**, ולאחר מכן לחץ על לחצן השחרור **D** וקפל את ווי ה-xifos בחזרה למקומם המקורי.

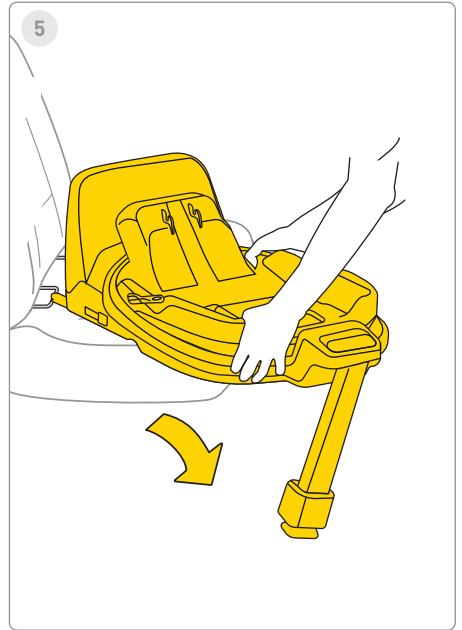
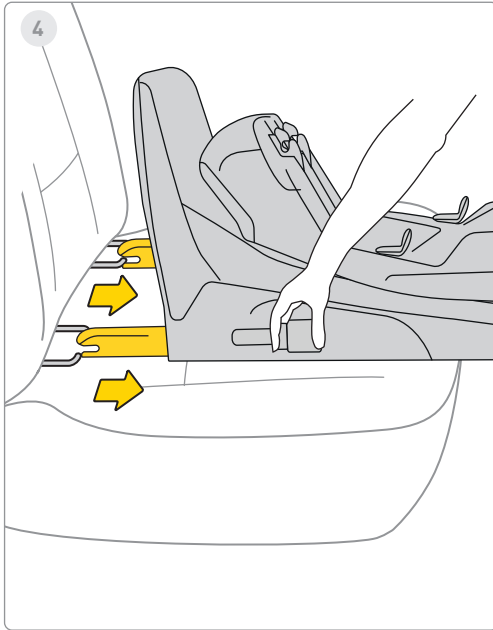

5 שלבים

הסר את הבסיס מהרכב.

4 שלבים

הכנס איזופיקס לאחסון מקסימלי.

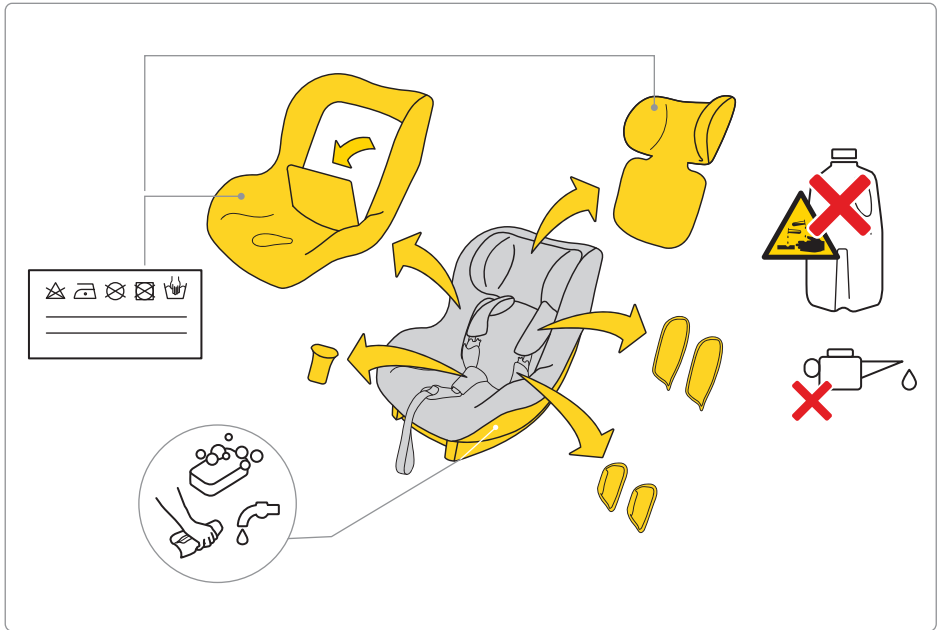

כדי לכבס את הריפוד, עקוב אחר הוראות הכביסה שסופקו.

ניתן להסיר בקלות את הריפוד מכיסא הרכב. עקוב אחר הוראות המוצגות בתמונת.

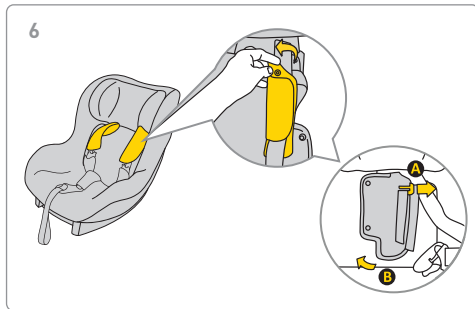
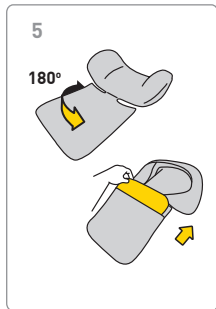
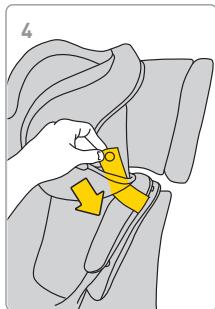
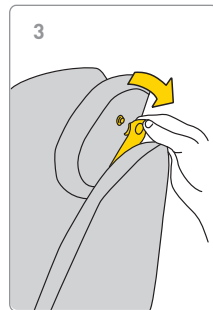
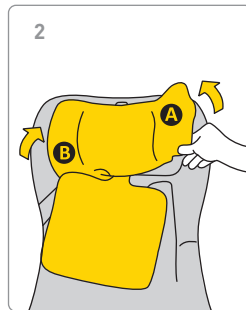
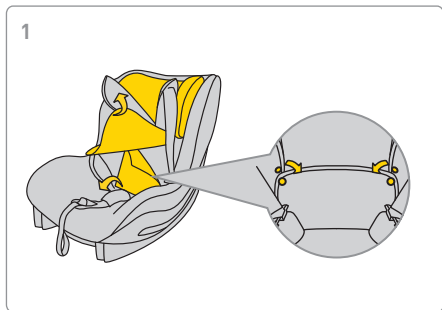



7

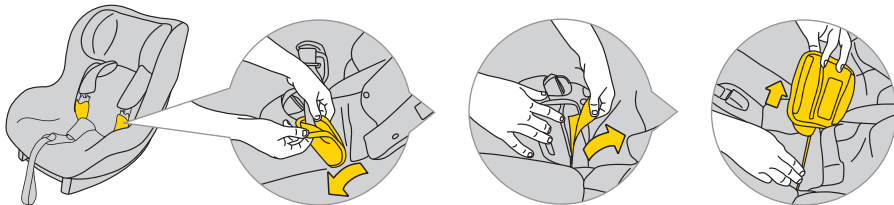

8

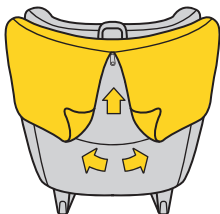

9

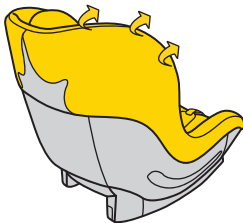

10

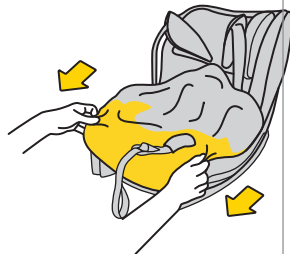

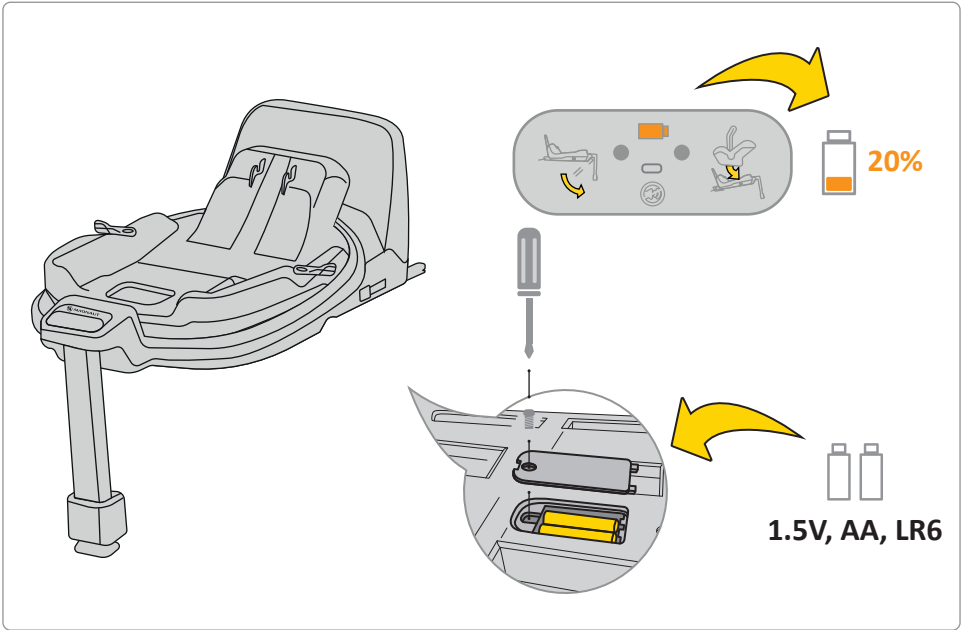

אם מחונן הסוללה בתצוגה כתום, יש להחליפו. לשם כך, הסר את המכסה בבסיס והוציא את הסוללות.

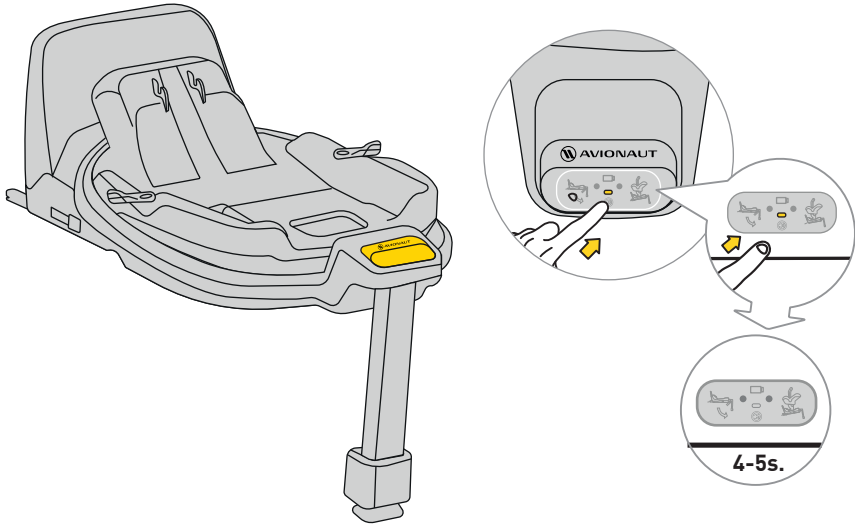

כדי להשתיק את הצליל, לחץ על לחצן התצוגה למשך 4-5 שניות. התצוגה עדיין תציג את חגורת הבטיחות והבסיס הנכונים/ שגויים, אך הצליל ישתק.

בטיחות, שימוש ונסיעות

- לפני הרכישה, יש להתקין כל כסא בטיחות ברכב כדי לבדוק האם ניתן להתאים אותו ולהשתמש בו כראוי בדגם הספציפי הזה. הבטחת כיסא הבטיחות מתאים לסוג הרכב היא אחד מקריטריוני הבטיחות החשובים ביותר. סיוע מהמוכר במהלך ההתקנה הראשונית גם מבטיח שההגדרה תהיה נכונה במלואה.
- זכרו, ההורים תמיד אחראים לבטיחות הילד בזמן הנהיגה.
- לעולם אל תשאיר ילד ללא השגחה במושב המכונית, בין אם בתוך הרכב או מחוצה לו.
- לעולם אל תחזיק ילד על ברכיך בזמן נהיגה.
- המקום הבטוח ביותר עבור ילדכם במהלך הנסיעה הוא המקום המושב האחורי של המכונית.
- לפני כל נסיעה, בדקו שחגורות הבטיחות אינן פגום או מעוות.
- כאשר מושב הבטיחות מותקן, משענת הגב של המושב האחורי של הרכב חייב להיות נעול ואסור לו מְהַלֵךְ
- לפני כל נסיעה, ודא שה-AeroFIX מושב המכונית אינו צבט על ידי הדלתות או בסיכון תנועה מהמטען או מגב המושב.
- ודא שכל המטען ברכב מהודק היטב.
- אין להשתמש במושב AeroFIX ללא ריפוד, כמו זה חלק מהמערכת שמבטיחה את בטיחות הילד.
- במהלך נסיעות ארוכות יותר, קחו הפסקות קצרות. גם הילד שלך צריך לזוז.

- כסה תמיד את מושב הבטיחות כאשר אתה עוזב את הרכב חונה במקום שטוף שמש. ריפוד וחלקי מתכת או פלסטיק עלולים להתחמם יתר על המידה ולשרוף את הילד.
- אבטח את הילד תמיד במושב הבטיחות באמצעות רצועות רתמה, גם בעת שימוש במושב מחוץ לרכב. ודא שרצועות הרתמה מהודקות כהלכה כדי שהילד ימוקם נכון במושב.
- אנו ממליצים שלא לרכוש כסאות יד שנייה לילדים - לעולם לא תוכל להיות בטוח בהיסטוריה שלהם. עם זאת, אם תחליטו לקנות מושב משומש, בחרו באחד שאתם מכירים את היסטוריית השימוש שלו.
- אל תשתמש במושב XiForeA יותר מ-10 שנים.
- החלף את המושב שלך אם הוא היה מעורב בתאונה.
- אין לבצע שינויים כלשהם במושב. הם עלולים לגרום לאובדן חלקי או מלא של בטיחות המוצר. היצרן מאשר כי המושב עשוי להשאיר חריצים בריפוד הרכב. זה בלתי נמנע בגלל הדרישה להתאמה הדוקה של המושב. היצרן אינו אחראי לכל נזק שעלול להתרחש כתוצאה מכך.
- ודא שהרצועות מהודקות כראוי כך

הילד ממוקם נכון במושב

- אסור שרצועות הרתמה המחזיקות את הילד יהיו בשימוש ללא כיסויים.
- ודא שאתה יכול להתאים לכל היותר אצבע אחת בין הרתמה לילד (1 ס"מ). אם זה המרחק גדול יותר, הדקו את הרתמה.
- התוספת של AeroFIX מורכבת מכמה

2. רכיבים אחרים של המושב ניתנים לניקוי במים וסבון באמצעות ספוג רך.
3. שמור על מושבך נקי. אין להשתמש בתכשירי לחות או בחומרי ניקוי אגרסיביים.
4. אין להשתמש בחומרי סיכה, כימיקלים קשים או קרמי לחות הן על החלקים הנעים והן על רכיבים אחרים של המושב.

סְבִיבָה

- יש להרחיק חלקי אריזות פלסטיק מהישג ידם של ילדים כדי למנוע סכנת חנק.
- יש להשליך כראוי את הסוללות המחזקות את לוח המידע הממוקם בבסיס המושב.
- לשמירה על איכות הסביבה, לאחר שהמושב אינו בשימוש עוד, נא השלך אותו למתקן ניהול הפסולת המתאים, בהתאם לתקנות המקומיות.

בשאלות

- אם יש לך שאלות כלשהן, התקשר למשווק או למפיץ המורשה שלך. נא להכין את המידע הבא,
- הגיל, הגובה והמשקל של ילדך,
- להמותג והדגם של המכונת ומיקום הישיבה שבו אתה מתקין את מושב AeroFIX ברכב.

באחריות

- ה-AeroFIX מכוסה באחריות של 24 חודשים..

- אלמנטים. יש להתאים אותם כך שגובה רצועות הרתמה ימקם אותם במקביל לכתפיו של הילד. זכור: לכל ילד יש מבנה גוף שונה - בדקו באופן קבוע את מיקום הרצועות ביחס לכתפיים. זה חיוני לבטיחות הילד במושב.
- בדקו שמשענת הראש מכוונת בגובה הנכון.
- השתמש במושב AeroFIX כאשר ילדך נמצא בין לבין גובהם 61 ס"מ ו-105 ס"מ ומשקל מקסימלי של 18.5 ק"ג. אם מושב אירופיקס נרכש עם מוסיף, השתמש בו כאשר ילדך בין 0 ס"מ ל-105 ס"מ ומשקלו המרבי של 18.5 ק"ג.
- מושב AeroFIX אינו מיועד לשימוש ביתי. השתמש בו רק במכונת.
- בצעו בדיקת התקנה של המושב. אם אחד של המחוונים נדלקים באדום, התאם את התקנת המושב ובדוק שוב. חזור על תהליך זה עד שהנורה הירוקה תידלק.
- מושב AeroFIX מגיע עם חיץ שיש למקם בצד המושב באזור המיועד.
- אנו ממליצים לבדוק באופן שוטף פגיעה ברכיבים העשויים מפוליסטרין מורחב (EPS) וחומרים סופחי אנרגיה במשענת הראש (EPP).

תחזוקה והיגיינה

1. הריפוד של מושב AeroFIX יכול להיות כביסה במכונת כביסה בטמפרטורה של עד 30 מעלות צלזיוס עם מהירות סחיטה של עד 600 סל"ד.

- רכישה, שחייבת להתבצע בתוך 24 חודשים שקדמו לתביעת השירות.
- אם יתעורר צורך לשלוח את המוצר לא נקודת שירות, להחזיר את המוצר למפיץ או מוכר. יחד עם זאת, יש להסכים על אופן המשלוח ועלויותיו, שכן אי ביצוע כן עלול לגרום לסירוב של הערב לכסות את עלויות המשלוח. ניתן לתקן נזקים ו/או פגמים שאינם מכוסים על ידי האחריות או זכויות הצרכן שלנו, ו/או נזקים ו/או פגמים במוצר שאינם מכוסים על ידי האחריות שלנו, תמורת תשלום מוסכם.
- החלף את המושב שלך במושב חדש אם הוא היה מעורב בתאונה. תצטרפו: דו"ח משטרה על התאונה, צילום התאונה המראה את המושב, או מידע מהמשטרה המאשר את התרחשות, הוכחת רכישה, אישור מחברת הביטוח שהכיסא לא נכלל בפיצוי, האחריות כרטיס, ולשלוח לנו את מושב התאונה.
- אנו מבטיחים בזאת שהמוצר היה מיוצר על פי תקני בטיחות ואיכות אירופאים עדכניים ושבזמן הרכישה המוצר נקי מפגמי ייצור וחומר.
- האחריות תקפה במדינת הרכישה ומתקיימת על ידי מפיץ מורשה.
- האחריות מכסה כל פגמי ייצור בחומרים ובעבודה, בתנאי שה המוצר משמש על פי מדריך ההוראות, בתנאים רגילים, על ידי משתמש הקצה הראשון, ותוך 24 חודשים מתאריך הרכישה.
- Avionuat לוקחת על עצמה אחריות לתיקון או החלפה של המוצר הפגום; עם זאת, בעל האחריות מחליט על אופן תיקון הפגם והתייחסות לתביעה.
- האחריות אינה מכסה נזקים הנגרמים משימוש יומיומי, כגון בלאי בדים, וכן דהיייה טבעית של צבעים והידרדרות באיכות החומר הנובעת מהדקנות רגילה של המוצר.
- האחריות אינה חלה גם על נזקים שנגרמו כתוצאה מהרס בשוגג, אי הקפדה על חוברת ההוראות, שימוש לא הולם, נזק עקב הזנחה, שריפה, מגע עם נוזלים או גורמים חיצוניים אחרים.
- בזמן תביעת אחריות, מושב XIForeA חייב להיות בעל כל התוויות או מספרי הזיהוי וניתן לטפל בו רק על ידי אדם מורשה.

ברוצים להגיש תביעה?

- אם אתה מבחין בפגם וברצונך להגיש תביעה, פנה למוכר ממנו רכשת את ה-AeroFIX בעת דיווח על תביעה, עליך להציג הוכחה

זכויות הצרכן

- לצרכנים יש זכויות בהתאם לחקיקה החלה, אשר עשויה להשתנות ממדינה למדינה. זֶה האחריות אינה משפיעה על זכויות הצרכן על פי החקיקה הלאומית המתאימה.
- אחריות זו הוכנה על ידי Ł.KARWALA. הרשומה בפולין.

כתובת החברה היא: Ł.KARWALA

שרלייקה,

.lu לוקאשביצ'ה 172

פולין, Wielka Wręczyca 42-130

(1) מוצרים שנרכשו עם תוויות או מספרי זיהוי שהוסרו או השתנו נחשבים לא מורשים. בשל חוסר היכולת לאמת את האותנטיות של מוצרים אלו, האחריות אינה חלה עליהם.



Upute za korištenje autosjedalice Avionaut AeroFIX:

Važno!

Ne čitajte ovaj priručnik tijekom vožnje. Pažljivo ga pročitajte, sačuvajte za buduće potrebe i neka vam uvijek bude pri ruci. Za sve nedoumice kontaktirajte nas. Uvijek putujte sigurno i svaku vožnju automobilom tretirajte ozbiljno, čak i ako je odredište udaljeno samo nekoliko ulica.

Čuvajte upute uz autosjedalicu tijekom cijelog životnog vijeka autosjedalice.



Upozorenja:

Nemojte ni na koji način mijenjati autosjedalicu AeroFIX jer to može utjecati na sigurnost djeteta tijekom njezine uporabe.



Upozorenja:

Nikada ne postavljajte AeroFIX autosjedalicu na postolje, poput stola ili stolice.



Upozorenja:

Nikada ne postavljajte AeroFIX autosjedalicu okrenutu prema u suprotnom smjeru vožnje na suvozačevom sjedalu s aktivnim zračnim jastukom.



Upozorenja:

Ako vozilo ima zračni jastuk, pomaknite sjedalo s autosjedalicom okrenutom prema naprijed što je više moguće unazad.



Upozorenja:

Dijete možete okrenuti licem prema naprijed kada dosegne 76 cm visine.



Upozorenja:

Autosjedalica AeroFIX može se postaviti u vozilo u oba smjera.



Upute za korištenje autosjedalice Avionaut AeroFIX:



Upozorenja:

Više informacija možete pronaći u uputama proizvođača vozila. Uvijek pročitajte i slijedite upute proizvođača za svoju autosjedalicu kako biste osigurali pravilnu montažu i korištenje.

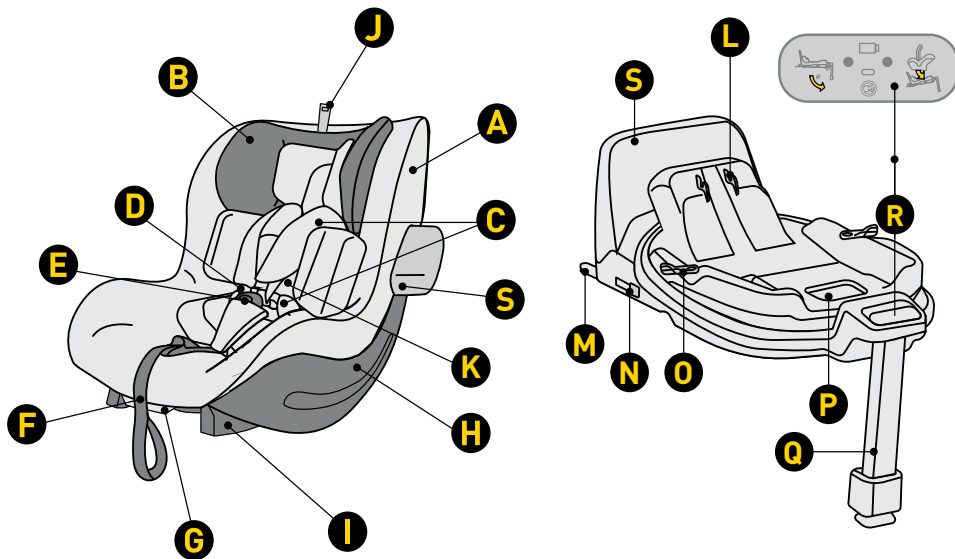

- A Navlaka za sjedalo
- B Naslon za glavu
- C Štitnici sigurnosnih pojaseva
- D Trake pojasa
- E Kopča za remen
- F Remen za podešavanje duljine trake
- G Poluga za podešavanje kuta nagiba sjedala
- H Školjka
- I Osnovni dodatak
- J Podešavanje visine naslona za glavu
- K Umetnite Aerofix

- L Mehanizam za pričvršćivanje sjedala u mehanizam za pričvršćivanje
- M ISOFIX bazni priključak
- N Gumb za oslobađanje ISOFIX priključka
- O Gumb za rotaciju
- P Otpustite polugu za otključavanje sjedala
- Q Podesivi oslonac za noge
- R Upravljačka ploča
- S Okvir protiv rotacije

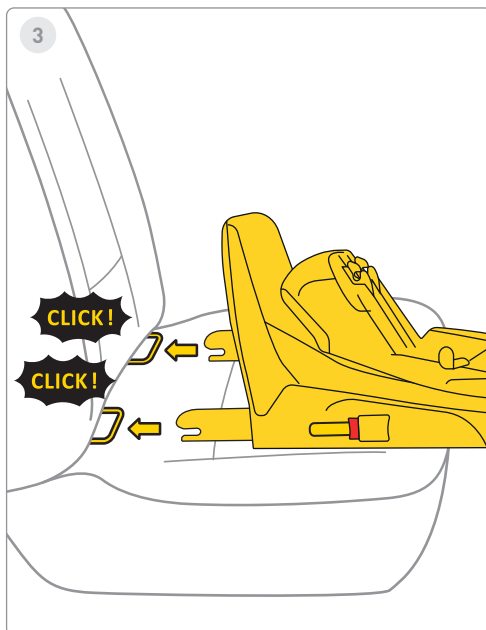
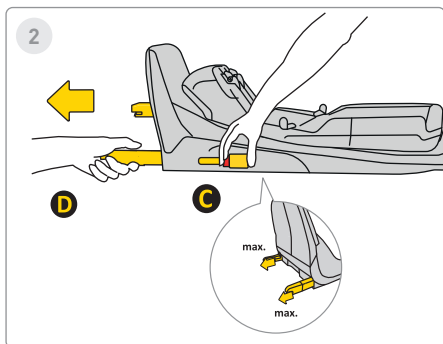
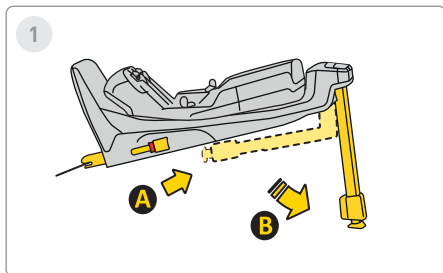

1 Korak

Ispružite nogu stabilizatora iz položaja **A** u položaj **B**

2 Korak

Pritisnite gumb za otpuštanje Isofixa **C** i izvucite ga do maksimalnog položaja **D**

3 Korak

Usmjerite bazu prema Isofix nosačima u sjedalu vozila i gurajte Isofix ruke dok ne čujete "KLIK!". Isofix indikator promijenit će boju iz crvene u zelenu. To znači da je Isofix ispravno pričvršćen.

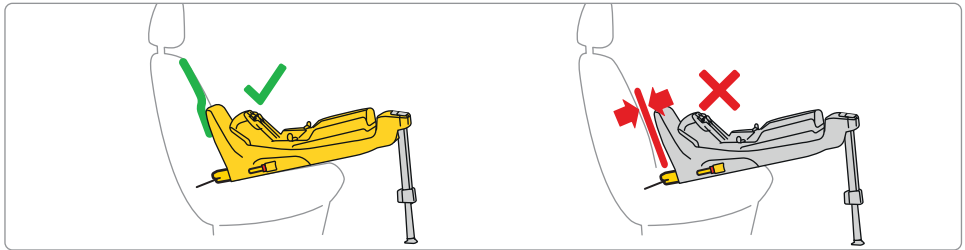
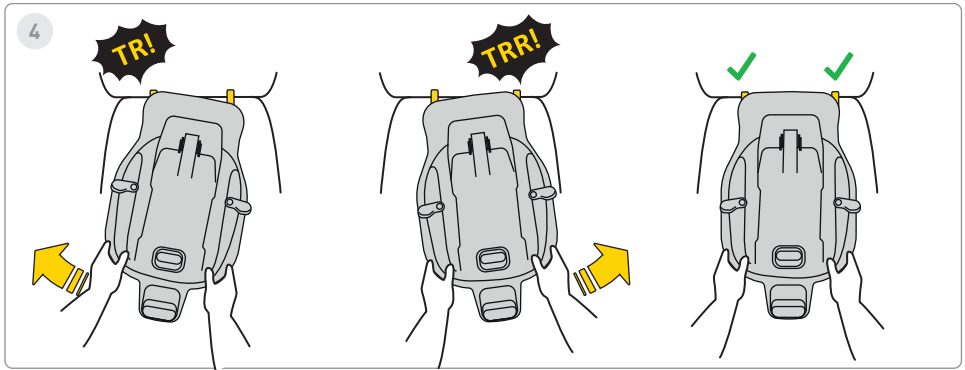

4 Korak

Naizmjenično gurajte bazu prema naslonu sjedala vozila dok okvir ne nalegne koliko god može protiv rotacije s naslonom sofe.

Upamtite, bazu treba oscilirati što je više moguće.

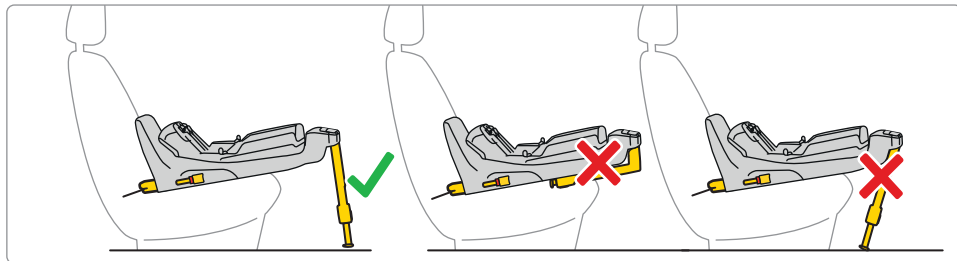
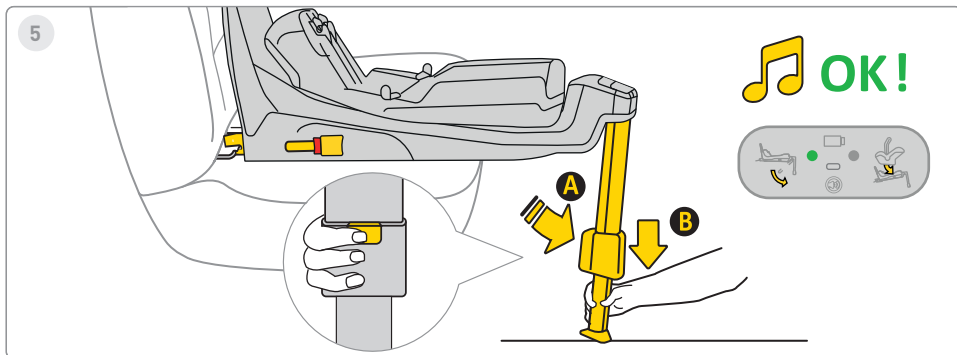

5 Korak

Pritisnite tipku za produženje stopala **A** i ispružite nogu dok čvrsto ne stoji na podu vozila. Kada je noga pravilno postavljena, svjetlo na zaslonu će se promijeniti iz crvene u zelenu.



6

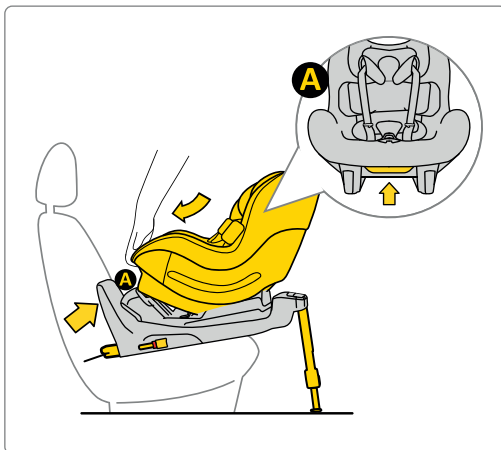

Ako je Aerofix kupljen s umetkom za novorođenče, sjedalica se može koristiti od 0 cm do 105 cm.

6 Koraka

Postavite sjedalo u bazu. Da biste to učinili, umetnite sjedalo sa strane **A** u kuke baze, a zatim pričvrstite sjedalo u točki **B** na bazu. Nakon što je sjedalica pravilno pričvršćena na bazu, na zaslonu s desne strane će se pojaviti zeleno svjetlo.



7



61-105 cm
max. 18,5 kg

OK!

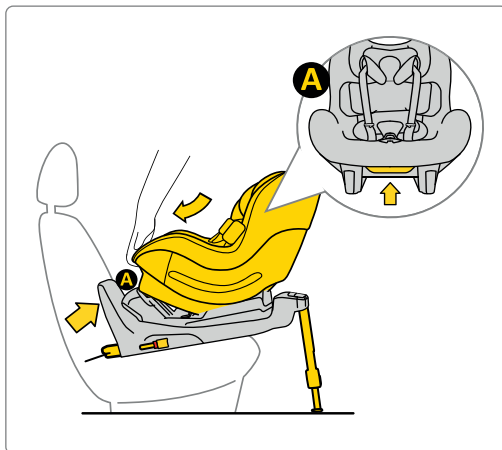

7 Koraka

Postavite sjedalo u bazu. Da biste to učinili, umetnite sjedalo sa strane **A** u kuke baze, a zatim pričvrstite sjedalo u točki **B** na bazu. Nakon što je sjedalica pravilno pričvršćena na bazu, na zastlonu s desne strane će se pojaviti zeleno svjetlo.



8



76-105 cm
max. 18,5 kg

OK!

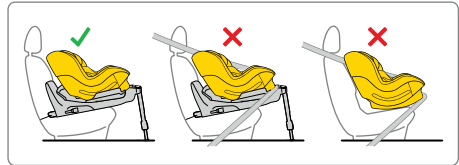
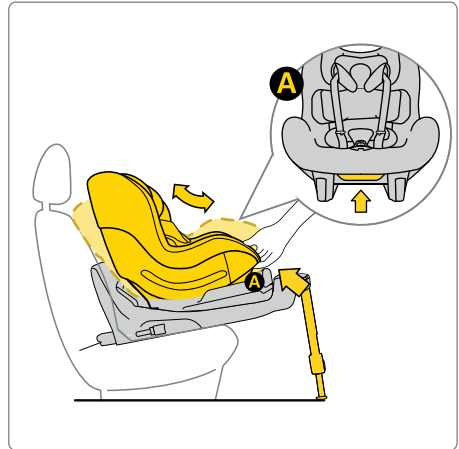

8 Koraka



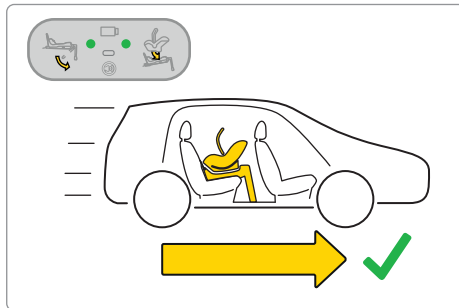
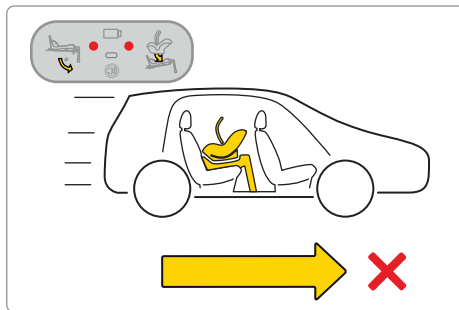
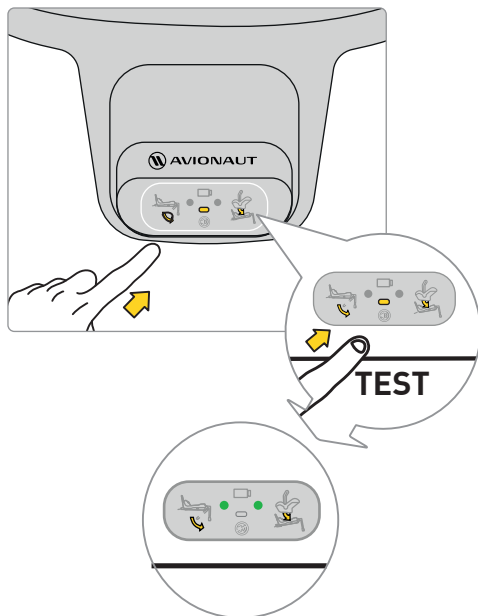





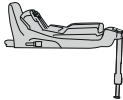

Postavite sjedalo u bazu. Da biste to učinili, umetnite sjedalo sa strane **A** u kuke baze, a zatim pričvrstite sjedalo u točki **B** na bazu. Nakon što je sjedalica pravilno pričvršćena na bazu, na zaslonu s desne strane će se pojaviti zeleno svjetlo.



Prije nego što s djetetom krenete na put, testirajte elektronički sustav baze. Nakon što je sjedalo ispravno pričvršćeno i noga pravilno postavljena, na zaslону će se pojaviti dvije zelene točke.

Ako se pojave crvene točkice, provjerite jesu li autosjedalica i baza pravilno postavljene.



 			
<p>Sound</p>			
<p>Lights</p>			



9

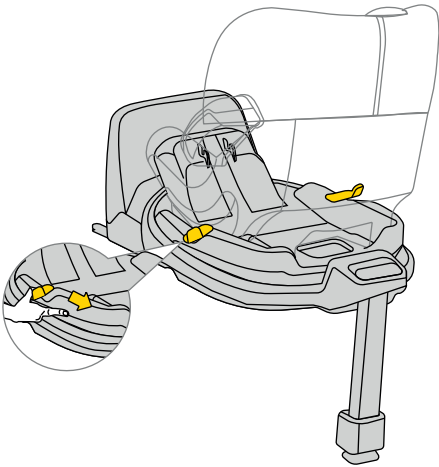

9 Korak

Za rotiranje sjedala, povucite ili gurnite polugu **A** i jednom rukom okrenite sjedalo u željenom smjeru.



10

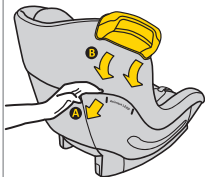

11

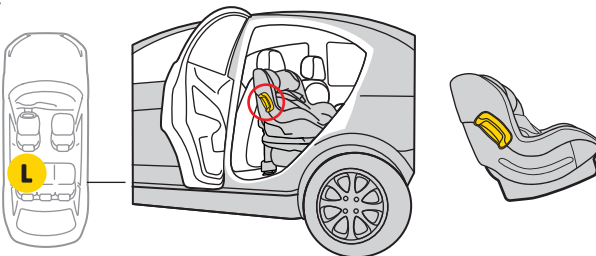
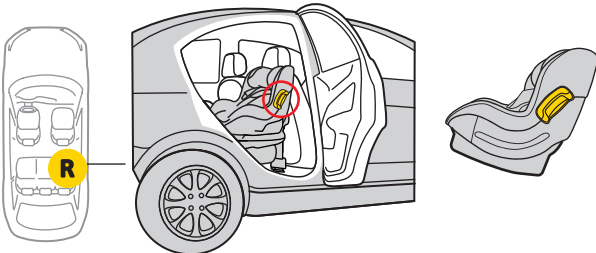
**10 Korak**

S obje strane sjedala nalazi se nosač za branik.

11 Korak

Gurnite ga unutra. Branik za montažu. Zapamtite, nemojte uvijati niti pomicati branik gore-dolje. Branik uvijek ugradite u sjedalo na strani vrata vozila.



12

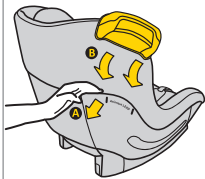

13

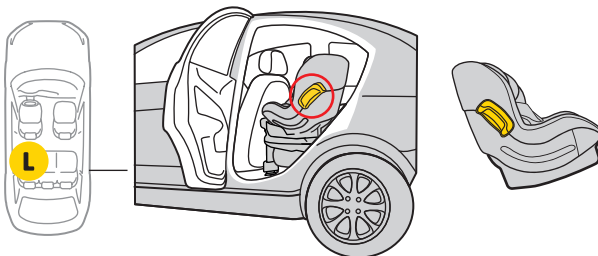
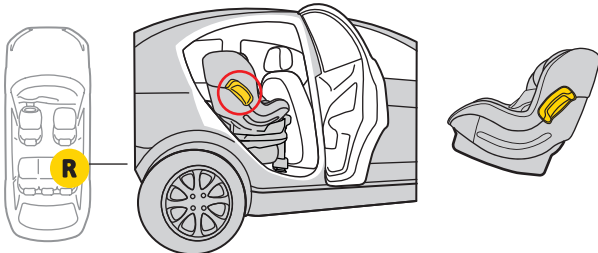
**12 Korak**

S obje strane sjedala nalazi se nosač za branik.

13 Korak

Gurnite ga unutra. Branik za montažu. Zapamtite, nemojte uvijati niti pomicati branik gore-dolje. Branik uvijek ugradite u sjedalo na strani vrata vozila.

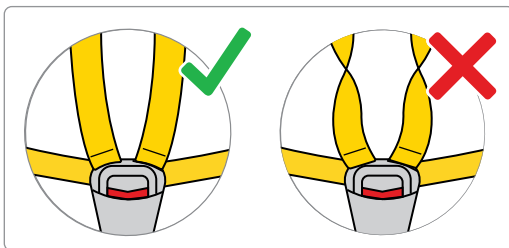
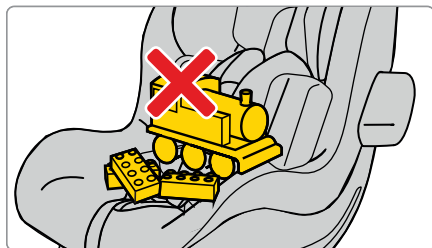
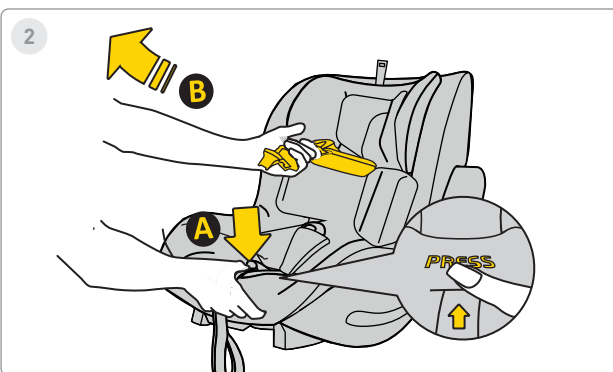
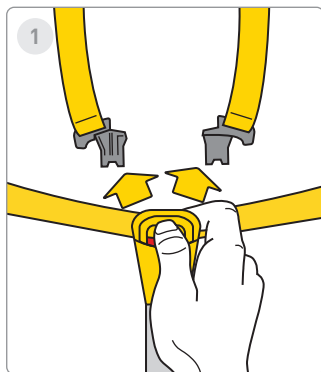

1 Korak

Pritisnite crvene tipke za otvaranje kopče sigurnosnog pojasa.

2 Korak

Otpustite sigurnosne pojaseve autosjedačice kako biste napravili mjesta za svoju bebu u sjedalici. Pritisnite gumb **A** i povucite sigurnosne pojaseve **B** kako biste povećali njihovu duljinu.

Upamtite! U sjedalici ne smije biti nikakvih drugih elemenata, a pojasevi uvijek moraju biti ravni i pravilno vezani!



3



4

**ca. 40-60cm**

5

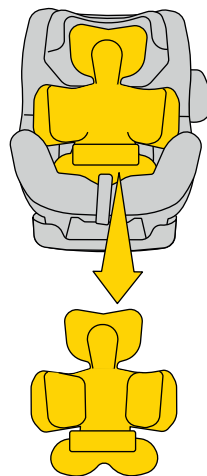
**ca. >60cm****3 Korak**

Pomaknite trake sa strane sjedala. Postavite bebu u sjedalo. Pobrinite se da vaše dijete pravilno sjedi u autosjedalici s naslonom u potpunosti na autosjedalicu i da niti jedan dio sigurnosnog pojasa nije ispod djetetovih leđa.

4 Korak

Ako je vaše dijete visoko 40-60 cm, koristite puni **A** + **B** umetak .

5 Korak

Kada vaše dijete dosegne visinu >60 cm, prilagodite jastuke visini djeteta.

****UPOZORENJE!**** Navedene dimenzije visine djeteta u odnosu na položaj umetka samo su PRIJEDLOZI. Svako dijete je drugačije i raste drugačijim tempom, stoga je APSOLUTNI prioritet pri podešavanju umetka visina pojaseva u odnosu na djetetova ramena. ZAPAMTITE - NARAMENE TREBAJU IZLAZITI U RAZINI RAMENA ILI NESTO ISPOD.



6

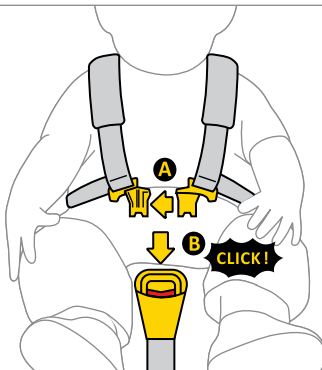

7

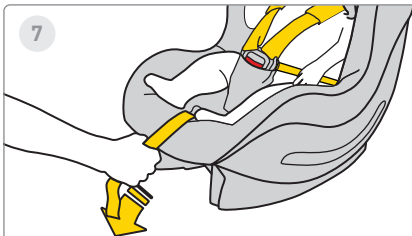

8



6 Koraka

Spojite kopču A pojaseva zajedno, zatim umetnite plastične kopče **A** u utor kopče **B**. Klik označava da je kopča pravilno pričvršćena.

7 Koraka

Povucite srednji remen autosjedalice prema naprijed dok se dijete ne učvrsti.

8 Koraka

Razmak između remena i djetetovog tijela treba biti najviše 1 cm. Kako biste bili sigurni da su remeni pravilno zategnuti, izvedite "test štipanja" - ako možete zgrabiti i stisnuti remen, treba ga više zategnuti.

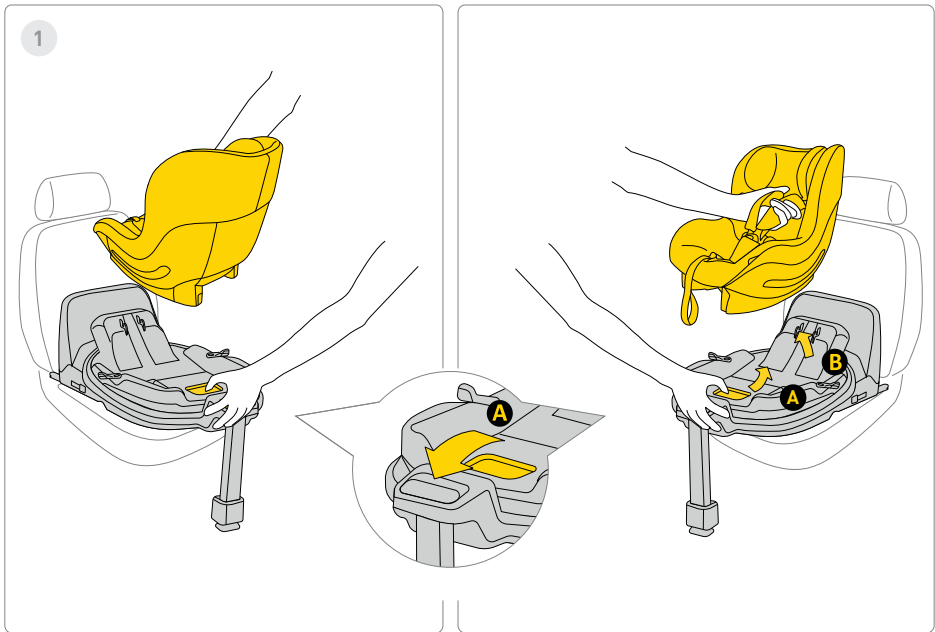

1 Korak

Za uklanjanje autosjedalice s baze, povucite ručicu za otpuštanje **A** i nježno nagnite sjedalicu prema naprijed dok je podižete.

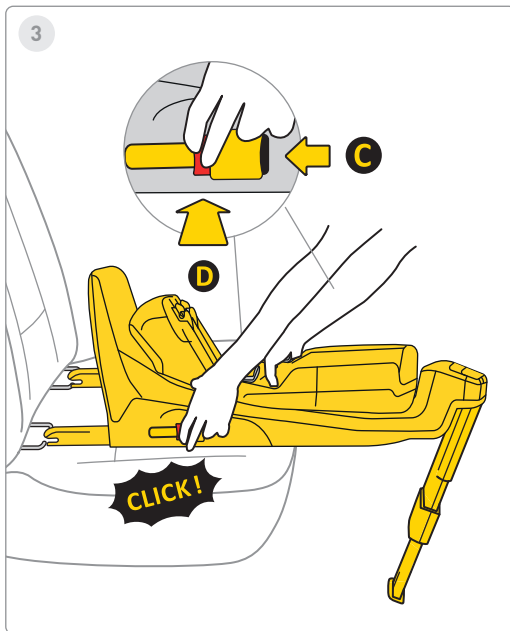
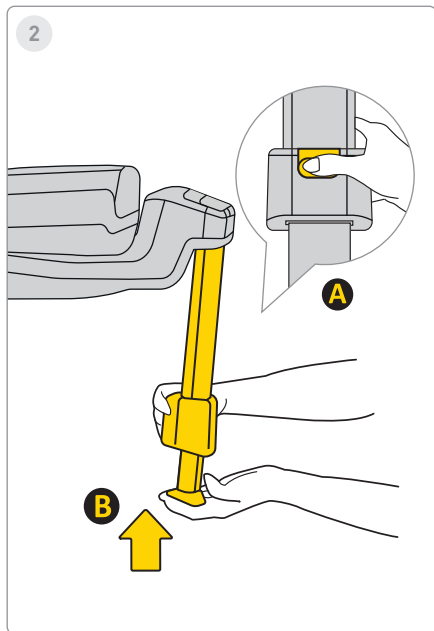

2 Korak

Za umetanje noge, pritisnite gumb **A** i umetnite nogu **B** u prvobitni položaj, a zatim je presavijte za spremanje prostora **A**.

3 Korak

Za uklanjanje baze s Isofix priključaka u automobilu, prvo pritisnite tipku za zaključavanje **C**, zatim pritisnite tipku za otpuštanje **D** i preklopite Isofix kuke natrag u njihov izvorni položaj.

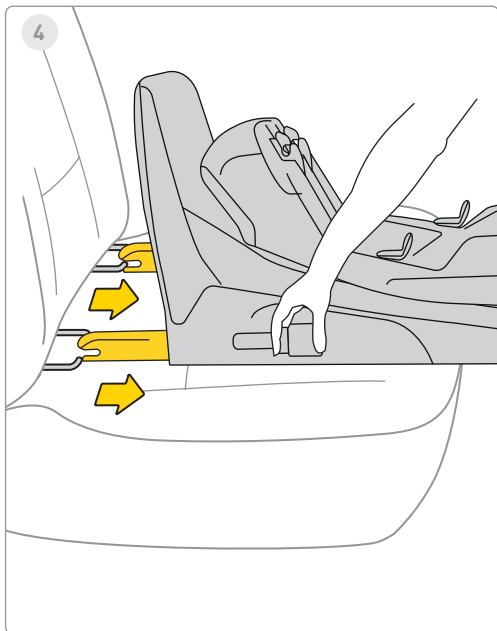

4 Korak

Umetnite Isofix u maksimalnu pohranu.

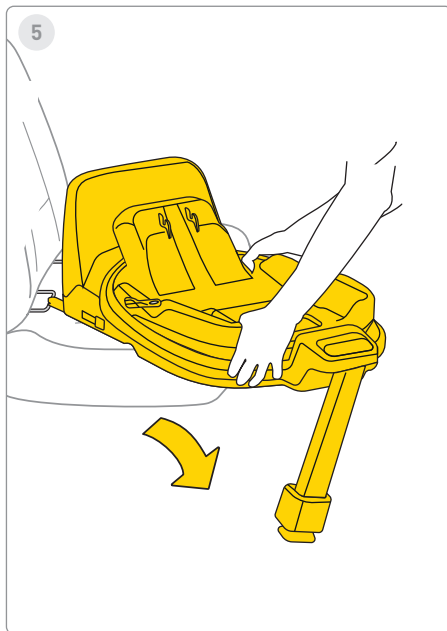

5 Korak

Skinite bazu s vozila.

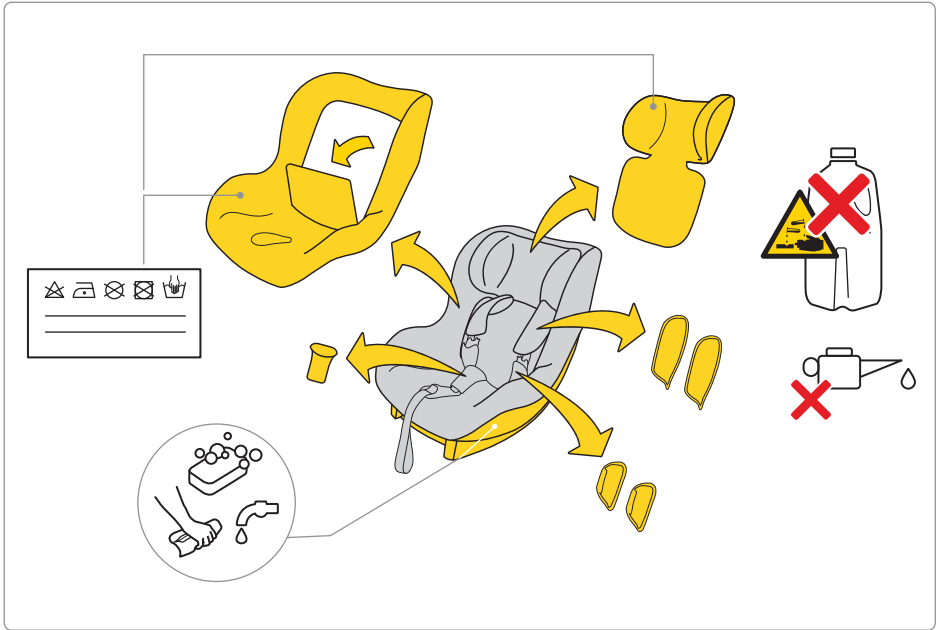

Za pranje presvlake slijedite priložene upute za pranje.

Presvlaku s autosjedačke možete jednostavno ukloniti. Slijedite upute prikazane na slikama.

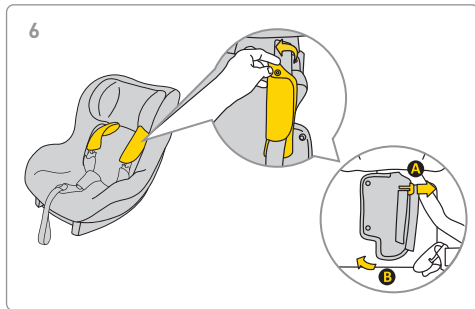
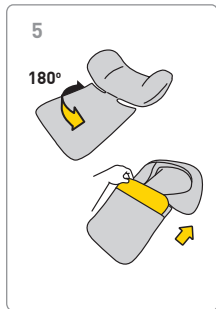
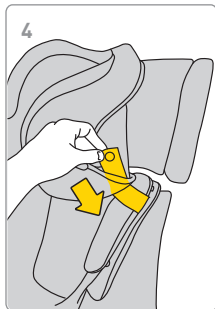
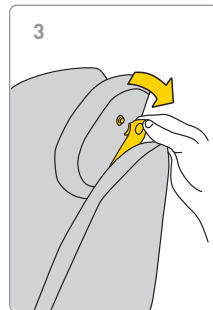
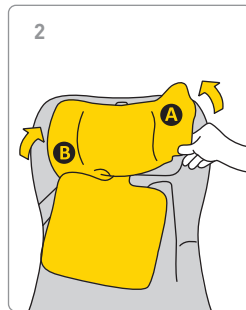
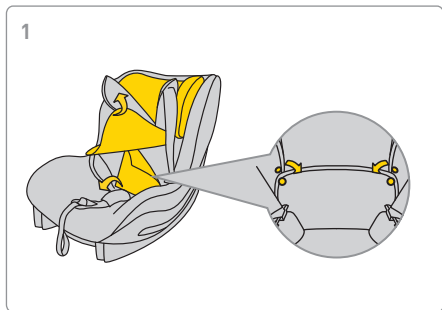



7

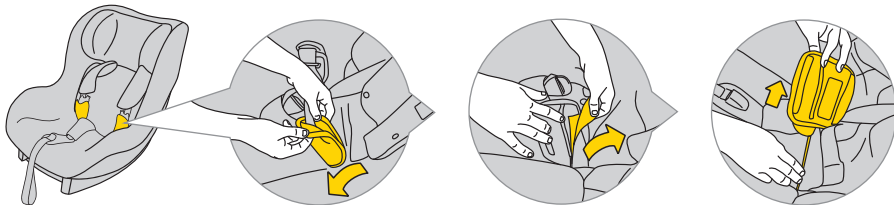

8

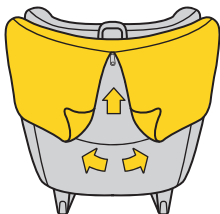

9

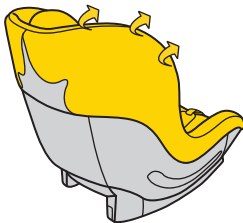

10

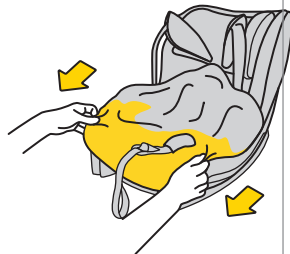

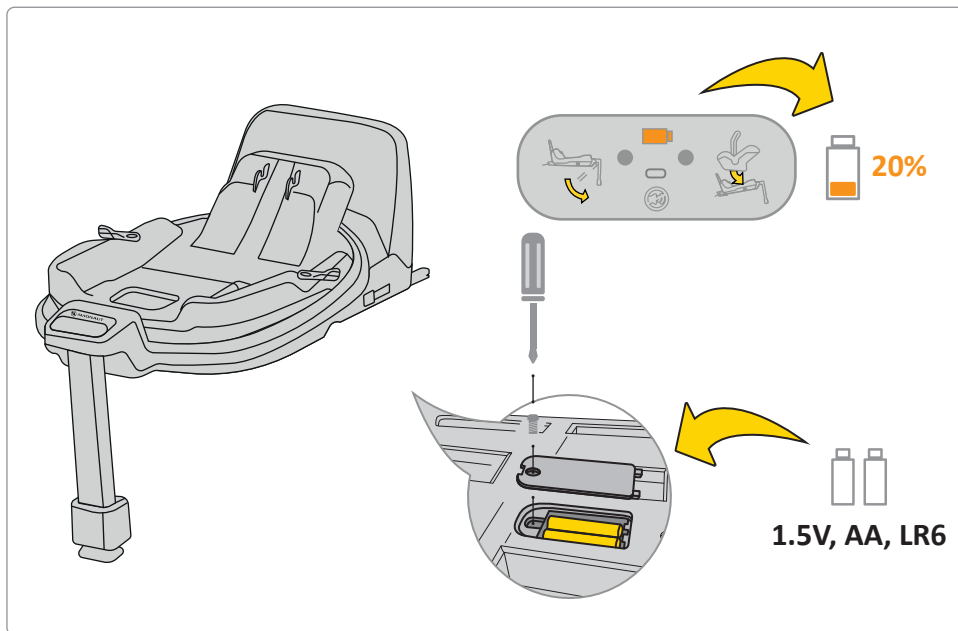

Ako je indikator baterije na zaslону narančast, potrebno ju je zamijeniti. Da biste to učinili, uklonite poklopac na dnu i izvadite baterije.

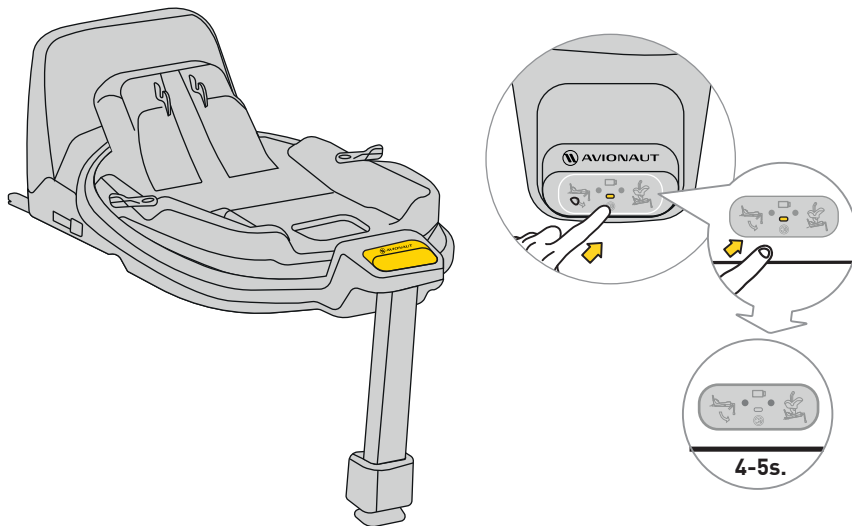

Za isključivanje zvuka pritisnite tipku na zaslonu 4-5 sekundi. Zaslom će i dalje prikazivati ispravan/ neispravan sigurnosni pojas i pričvršćenje baze, ali zvuk će biti utišan.

Sigurnost, korištenje i putovanje

- Prije kupnje, svaku autosjedralicu treba ugraditi u automobil kako bi se testiralo može li se pravilno postaviti i koristiti u tom specifičnom modelu. Osigurati da autosjedralica odgovara tipu vozila jedan je od najvažnijih sigurnosnih kriterija. Pomoć prodavača tijekom početne instalacije također jamči da će postavke biti potpuno ispravne.
 - Zapamtite, roditelji su uvijek odgovorni za sigurnost djeteta tijekom vožnje.
 - Nikada ne ostavljajte dijete bez nadzora u autosjedalici, bilo unutar ili izvan vozila.
 - Nikada ne držite dijete u krilu tijekom vožnje.
 - Najsigurnije mjesto za vaše dijete tijekom putovanja je stražnje sjedalo automobila.
 - Prije svakog putovanja provjerite jesu li sigurnosni pojasevi zategnuti oštećen ili uvrnut.
 - Kada je autosjedralica postavljena, naslon za leđa stražnje sjedalo vozila mora biti zaključano i ne smije potez.
 - Prije svakog putovanja provjerite je li AeroFIX autosjedralica nije priklještena vratima ili u opasnosti pomicanje iz prtljage ili naslona sjedala.
 - Provjerite je li sva prtljaga u automobilu dobro pričvršćena.
 - Ne koristite AeroFIX sjedalo bez podstave, kao dio je sustava koji osigurava sigurnost djeteta
 - Tijekom dužih putovanja, napravite kratke pauze. Vaše se dijete također treba kretati.
 - Uvijek pokrijte autosjedralicu kada ostavljate automobil parkiran na sunčanom mjestu. Presvlake i metalni ili plastični dijelovi mogu se pregrijati i opečti dijete.
 - Dijete uvijek pričvrstite u autosjedralicu remenima, čak i kada sjedalicu koristite izvan vozila. Provjerite jesu li pojasevi pravilno pričvršćeni kako bi dijete bilo pravilno postavljeno u sjedalicu.
 - Savjetujemo da ne kupujete rabljene autosjedalice za djecu – nikad ne možete biti sigurni u njihovu povijest. Ipak, odlučite li kupiti rabljenu sjedalicu, odaberite onu čiju povijest korištenja znate.
 - Nemojte koristiti AeroFIX sjedalicu dulje od 10 godina.
 - Zamijenite svoje sjedalo ako je sudjelovalo u nesreći.
 - Ne radite nikakve izmjene na sjedalu. Mogu dovesti do djelomičnog ili potpunog gubitka sigurnosti proizvoda.
 - Proizvođač potvrđuje da sjedalo može ostaviti udubljenja na presvlaci vozila. Ovo je neizbježno zbog zahtjeva za čvrstim pristajanjem sjedala. Proizvođač
-

nije odgovoran za bilo kakvu štetu koja može nastati kao posljedica.

- Provjerite jesu li trake pravilno pričvršćene tako da dijete je pravilno smješteno u sjedalici.
- Pojasevi koji drže dijete ne smiju biti korišten bez navlaka.
- Provjerite možete li stati najviše jedan prst između pojasa i djeteta (1 cm). Ako ovo udaljenost je veća, zategnite pojas.
- AeroFIX umetak se sastoji od nekoliko elementi. Treba ih namjestiti tako da ih visina pojaseva postavlja paralelno s djetetovim ramenima. ZAPAMTITE: Svako dijete ima drugačija građa tijela – redovito provjeravajte položaj naramenica u odnosu na ramena. Ovo je bitno za sigurnost djeteta u sjedalici.
- Provjerite je li naslon za glavu postavljen na odgovarajuću visinu.
- Koristite AeroFIX sjedalicu kada je vaše dijete između Visok 61cm i 105cm i težak maksimalno 18,5kg. Ako je Aerofix sjedalo kupljeno s umetkom, koristite ga kada je vaše dijete između 0 cm i 105 cm i teži maksimalno 18,5 kg.
- AeroFIX sjedalo nije namijenjeno za kućnu upotrebu. Koristite ga samo u automobilu.

- Izvršite provjeru ugradnje sjedala. Ako jedan indikator svijetli crveno, podesite instalaciju sjedala i ponovno testirajte. Ponavljajte ovaj postupak dok se ne upali zeleno svjetlo.
- Sjedalo AeroFIX dolazi s odbojnikom koji treba staviti sa strane sjedala na za to predviđeno mjesto.
- Preporučujemo redovitu provjeru oštećenja komponenti od ekspaniranog polistirena (EPS) i materijala koji apsorbiraju energiju u naslonu za glavu (EPP).

Održavanje i higijena

1. Presvlake AeroFIX sjedala mogu biti prati u perilici rublja na temperaturi do 30°C uz brzinu centrifuge do 600 RPM.
 2. Ostali dijelovi sjedala mogu se čistiti vodom i sapunom pomoću meke spužve.
 3. Održavajte svoje sjedalo čistim. Nemojte koristiti hidratantna sredstva ili agresivna sredstva za čišćenje.
 4. . Nemojte koristiti maziva, jake kemikalije ili ovlaživače na pokretnim dijelovima i drugim komponentama sjedala.
-

Okoliš

- Plastične dijelove pakiranja treba držati izvan dohvata djece kako bi se izbjegla opasnost od gušenja.
- Baterije koje napajaju informacijsku ploču koja se nalazi u podnožju sjedala trebaju se pravilno zbrinuti.
- Radi zaštite okoliša, nakon što se sjedalo više ne koristi, odložite ga na odgovarajuće mjesto za zbrinjavanje otpada, u skladu s lokalnim propisima.

Pitanja

- Ako imate bilo kakvih pitanja, nazovite svog prodavača ili ovlaštenog distributera. Molimo pripremite sljedeće podatke:
- dob, visinu i težinu vašeg djeteta,
- marku i model automobila i položaj sjedenja na koji postavljate sjedalicu Aerofix 2.0 C u vozilu.

Jamstvo

- AeroFIX je pokriven jamstvom od 24 mjeseca.
- Ovime jamčimo da je proizvod bio proizveden prema važećim europskim standardima sigurnosti i kvalitete te da u trenutku kupnje proizvod nema grešaka u proizvodnji i materijalu.

- Jamstvo vrijedi u zemlji kupnje i ispunjava ga ovlašteni distributer.
- Jamstvo pokriva sve nedostatke u proizvodnji u materijalu i izradi, pod uvjetom da proizvod koristi prvi krajnji korisnik u skladu s uputama za uporabu, pod normalnim uvjetima, unutar 24 mjeseca od datuma kupnje. Avionaut preuzima odgovornost za popravak ili zamjenu neispravnog proizvoda; no nositelj jamstva odlučuje o načinu otklanjanja kvara i rješavanju reklamacije.
- Jamstvo ne pokriva oštećenja uzrokovana svakodnevnim uporabom, kao što je trošenje tkanine, kao ni prirodno blijeđenje boja i pogoršanje kvalitete materijala kao rezultat normalnog starenja proizvoda.
- Jamstvo se također ne odnosi na štete uzrokovane slučajnim uništenjem, nepridržavanjem priručnika s uputama, neprikladnom uporabom, oštećenjima uslijed nemara, požara, kontakta s tekućinama ili drugih vanjskih uzroka.
- U trenutku podnošenja jamstvenog zahtjeva, AeroFIX sjedalo mora imati sve oznake ili identifikacijske brojeve i može ga servisirati samo ovlaštena osoba.

Želite podnijeti zahtjev?

- Ako primijetite nedostatak i želite podnijeti reklamaciju, obratite se prodavaču od kojeg ste kupili AeroFIX Prilikom prijave reklamacije morate predložiti dokaz o kupnji, koja mora biti obavljena unutar 24 mjeseci prije zahtjeva za uslugu.
- Ako je potrebno poslati proizvod na a servisnom mjestu, vratite proizvod distributeru ili prodavač. Istodobno se dogovorite o načinu dostave i njezinim troškovima jer ako to ne učinite, jamac može odbiti pokriti troškove dostave. Oštećenja i/ili nedostaci koji nisu obuhvaćeni našim jamstvom ili pravima potrošača, i/ili oštećenja i/ili nedostaci proizvoda koji nisu obuhvaćeni našim jamstvom, mogu se popraviti uz dogovorenu naknadu.
- Zamijenite svoje sjedalo novim ako je sudjelovalo u nesreći. Trebat će vam: policijsko izvješće o nezgodi, fotografija nezgode na kojoj se vidi sjedalo ili podaci policije koji potvrđuju događaj, dokaz o kupnji, potvrda osiguravajućeg društva da sjedalo nije uključeno u odštetu, jamstvo karticu i da nam pošaljete sjedalo za nezgodu.

Prava potrošača

- Potrošači imaju prava u skladu s primjenjivim zakonodavstvom, koje se može razlikovati ovisno o zemlji. Ovaj jamstvo ne utječe na prava potrošača prema odgovarajućem nacionalnom zakonodavstvu.
- Ovo jamstvo pripremila je tvrtka Ł.KARWALA registrirana u Poljskoj.

Adresa tvrtke je:

Ł.KARWALA

Szarlejka,

ul. Łukaszewicza 172

42-130 Wręczyca Wielka, POLJSKA

[1] Proizvodi kupljeni s uklonjenim ili izmijenjenim naljepnicama ili identifikacijskim brojevima smatraju se neovlaštenim. Zbog nemogućnosti provjere autentičnosti ovih proizvoda, na iste se ne odnosi jamstvo.



Útmutató az Avionaut AeroFIX autósülés használatához:

Fontos!

Ne olvassa el ezt a kézikönyvet vezetés közben.

Olvassa el figyelmesen, őrizze meg későbbi használatra, és mindig legyen kéznél. Bármilyen kétség esetén forduljon hozzánk.

Utazz mindig biztonságosan, és vegyél komolyan minden autózást, még akkor is, ha az úti cél csak néhány háztömbnyire van.

Tartsa meg az autósülés használati útmutatóját az autósülés teljes élettartama alatt.



Figyelmeztetések:

Semmilyen módon ne módosítsa az AeroFIX autósülést, mert ez befolyásolhatja a gyermek biztonságát a használat során.



Figyelmeztetések:

Soha ne helyezze az AeroFIX autósülést talapzatra, például asztalra vagy székre.



Figyelmeztetések:

Soha ne szerelje fel az AeroFIX autósülést úgy, hogy a készülék felé nézzen ellenkező menetiránnyal az első utasülésten aktív légzsákkal.



Figyelmeztetések:

Ha a járműben van légzsák, akkor az ülést előre felé néző autósüléssel tolja a lehető leghátrábbra.



Figyelmeztetések:

Előre fordíthatja a gyermeket, amikor eléri a 76 cm-es magasságot.



Figyelmeztetések:

Az AeroFIX autósülés mindkét irányban beszerelhető a járműbe.



Útmutató az Avionaut AeroFIX autósülés használatához:



Figyelmeztetések:

További információk a járműgyártó utasításaiban található. Mindig olvassa el és kövesse az autósülés gyártójának útmutatásait a megfelelő felszerelés és használat érdekében.

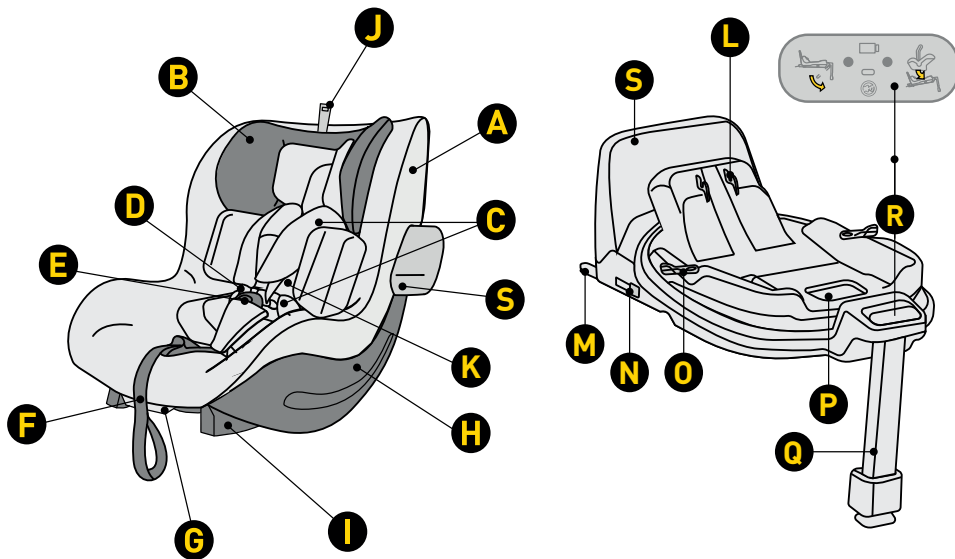

- A Egy Ülészuzat
- B Fejtámla
- C Biztonsági övvédők
- D A heveder hevederei
- E Övcsat
- F Szíjhossz-állító öv
- G Az ülés dőlésszögét beállító kar
- H Shell
- I Alap rögzítés
- J Fejtámla magasságállítás
- K Helyezze be az Aerofix-et

- L Ülészögítési mechanizmus és rögzítési mechanizmus
- M ISOFIX alaprögzítés
- N Gomb az ISOFIX csatlakozó kioldásához
- O Forgatás gomb
- P Engedje el a kart az ülés kinyitásához
- Q Állítható lábtámasz
- R Vezérlőpult
- S Elfordulásgátló keret

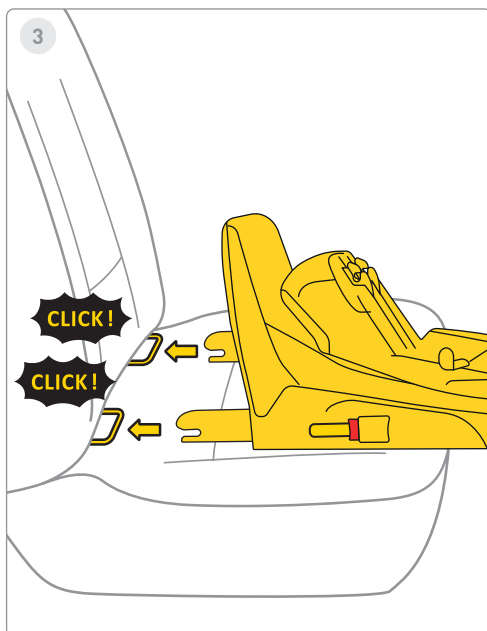
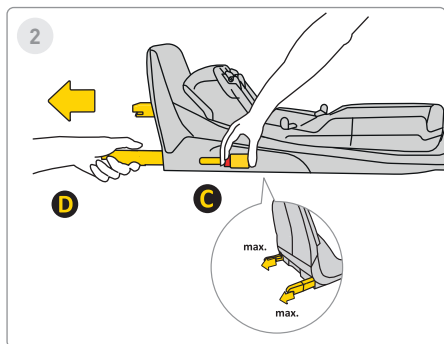
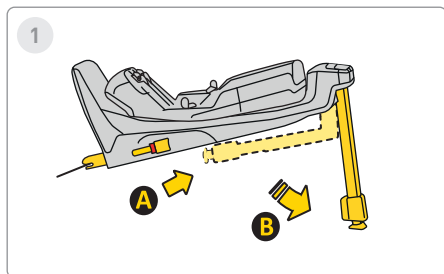

1 Lépés

Nyújtsa ki a stabilizátor lábat az **A** pozícióból a **B** helyzetbe.

2 Lépés

Nyomja meg az Isofix kioldógombot **C** és húzza ki a maximális **D** helyzetbe

3 Lépés

Írányítsa az alaplapot a jármű ülésében lévő Isofix tartókra, és nyomja az Isofix karokat, amíg el nem hangzik a "KATTINTÁS!" Az Isofix kijelző színe pirosról zöldre változik. Ez azt jelenti, hogy az Isofix megfelelően van rögzítve.

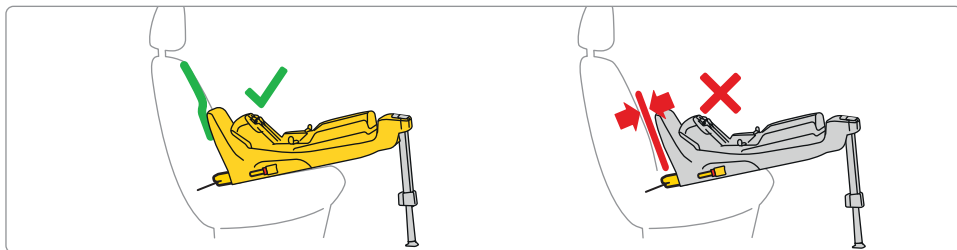
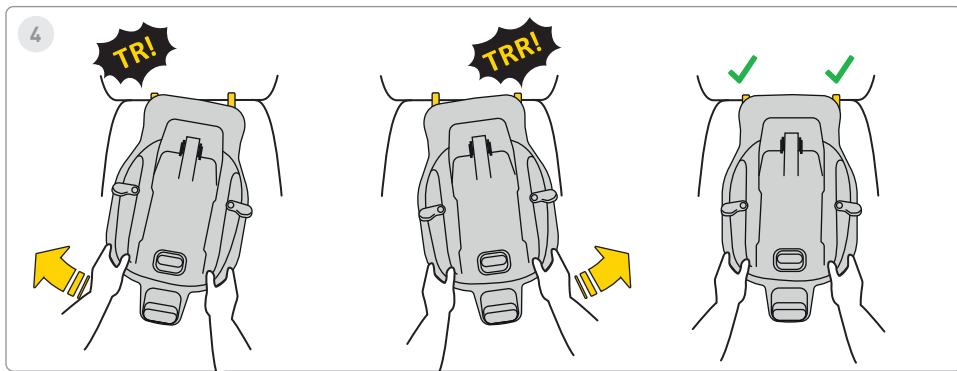

4 Lépés

Felváltva tojja a talpat a jármű üléstámlája felé, amíg a váz ütközésig nem támaszkodik elfordulásgátló a kanapé háttámlájával.

Ne feledje, hogy az alapot oszcillálással kell benyomni, amennyire csak lehetséges.

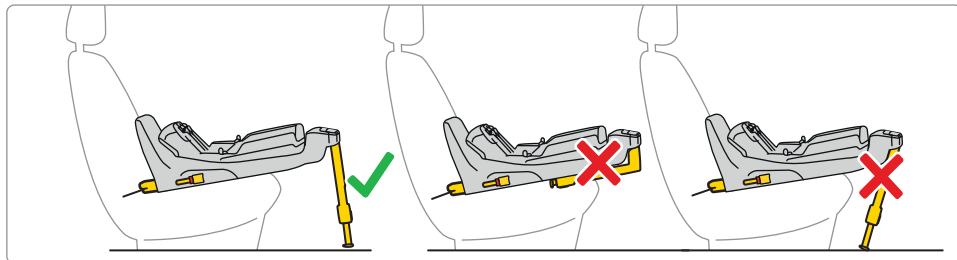
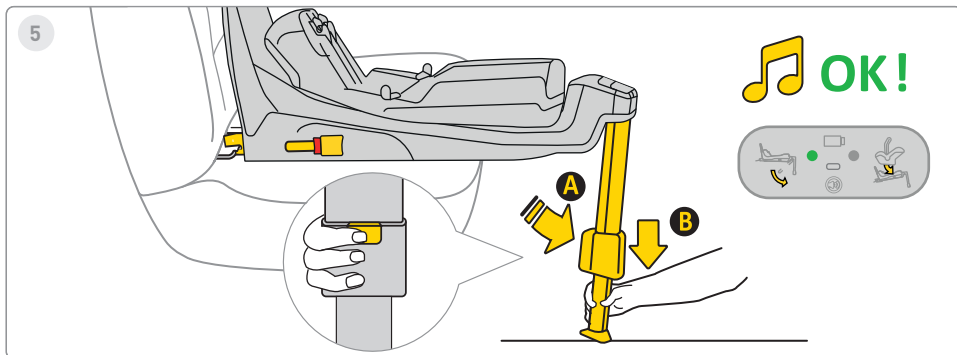

5 Lépés

Nyomja meg a lábhosszabbító gombot **A**, és nyújtsa ki a lábát, amíg az szilárdan a jármű padlóján nem fekszik. Ha a láb megfelelően van felszerelve, a kijelző fénye pirosról zöldre vált.



6



0-105 cm
max. 18,5 kg

OK!

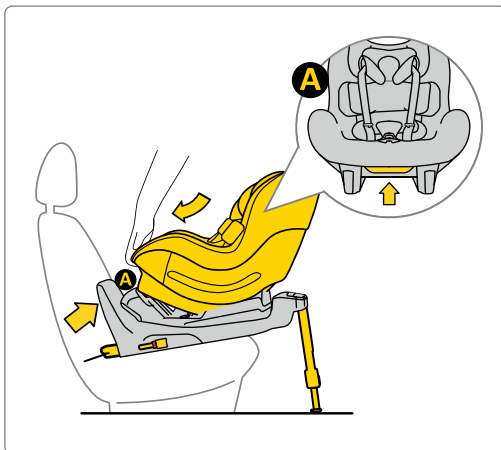

Ha az Aerofixet újszülött betéttel vásárolta, az ülés 0 cm-től 105 cm-ig használható.

6 Lépés

Helyezze az ülést az alapba. Ehhez helyezze be az ülést az **A** oldalról az alap horgjaiba, majd rögzítse az ülést a **B** pontban az alaphoz. Az ülés megfelelő rögzítése után a jobb oldali kijelzőn zöld fény jelenik meg.



7



61-105 cm
max. 18,5 kg

OK!

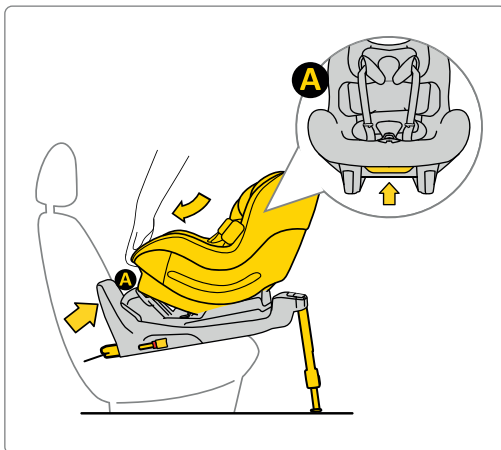

7 Lépés

Helyezze az ülést az alapba. Ehhez helyezze be az ülést az **A** oldalról az alap horgjaiba, majd rögzítse az ülést a **B** pontban az alaphoz. Az ülés megfelelő rögzítése után a jobb oldali kijelzőn zöld fény jelenik meg.



8



76-105 cm
max. 18,5 kg

OK!

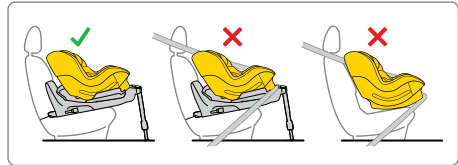
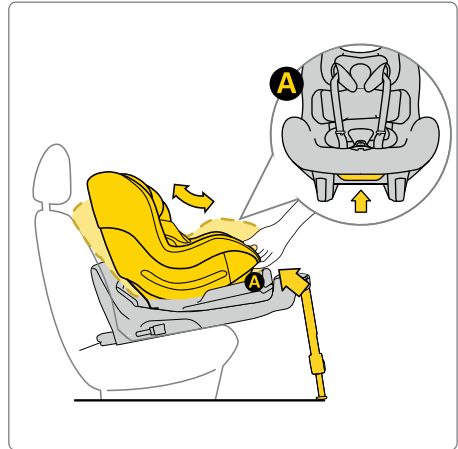

8 Lépés



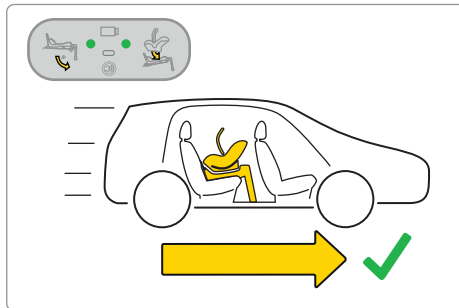
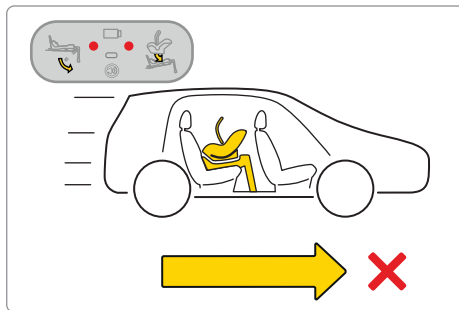
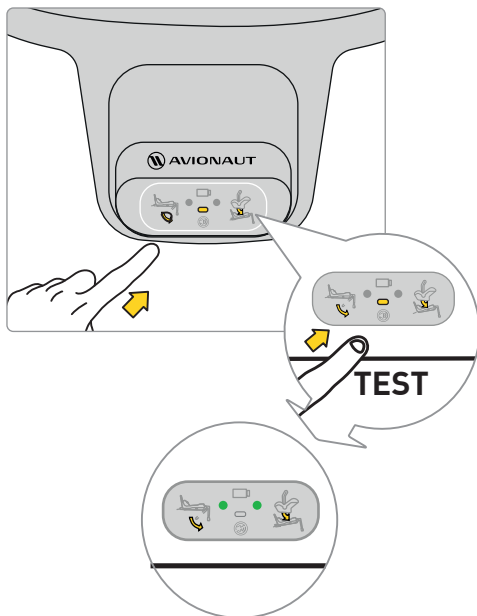





Helyezze az ülést az alapba. Ehhez helyezze be az ülést az **A** oldalról az alap horgjaiba, majd rögzítse az ülést a **B** pontban az alaphoz. Az ülést megfelelő rögzítése után a jobb oldali kijelzőn zöld fény jelenik meg.



Mielőtt kirándulni indulna gyermekével, tesztelje a bázis elektronikus rendszerét. Az ülés megfelelő rögzítése és a láb megfelelő felszerelése után két zöld pont jelenik meg a kijelzőn.

Ha piros pontok jelennek meg, ellenőrizze, hogy az autósülés és az alap megfelelően van-e felszerelve.



 	✓	✗	✓
Sound			
Lights			



9

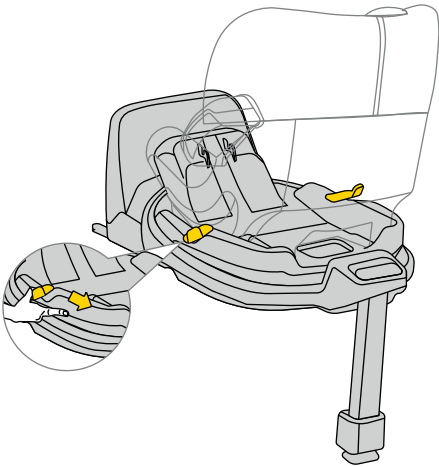

9 Lépés

Az ülés elforgatásához húzza meg vagy nyomja meg az **A** kart, és egyik kezével fordítsa el az ülést a kívánt irányba.



10

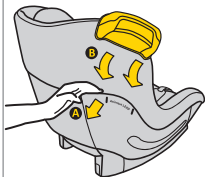

11

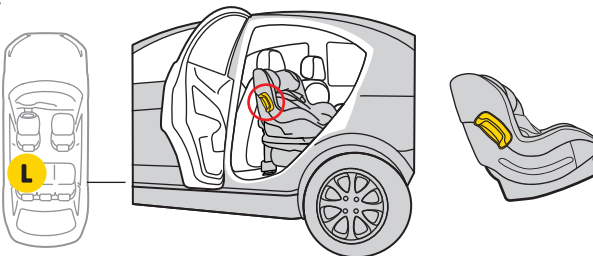
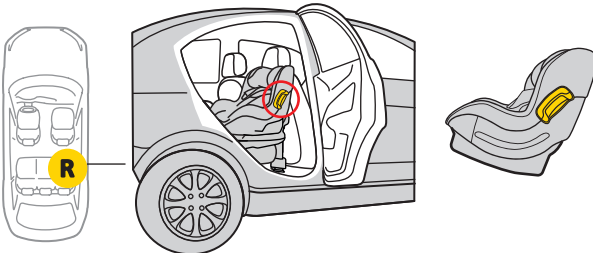

10 Lépés

Az ülés mindkét oldalán lökhárító rögzítés található.

11 Lépés

Csúsztassa be. Lökhárító a felszereléshez. Ne feledje, ne csavarja vagy mozgassa fel-le a lökhárítót. Mindig szerelje be a lökhárítót a jármű ajtaja oldalán lévő ülésbe.



12

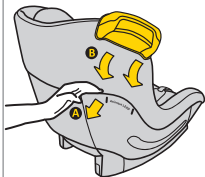

13

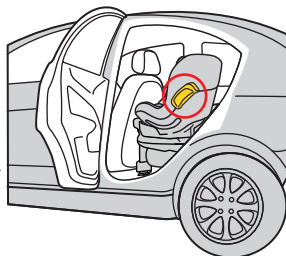
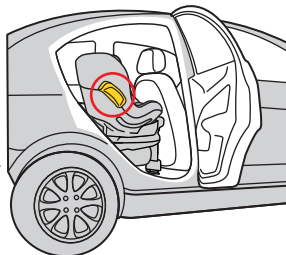

12 Lépés

Az ülés mindkét oldalán lökhárító rögzítés található.

13 Lépés

Csúsztassa be. Lökhárító a felszereléshez. Ne feledje, ne csavarja vagy mozgassa fel-le a lökhárítót. Mindig szerelje be a lökhárítót a jármű ajtaja oldalán lévő ülésbe.

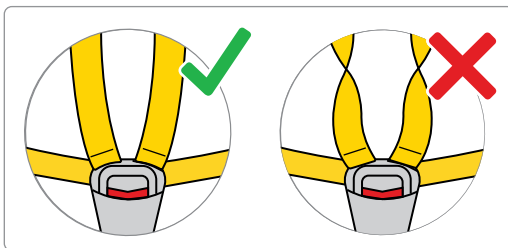
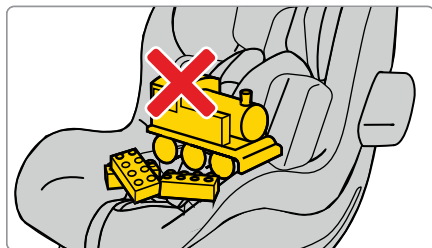
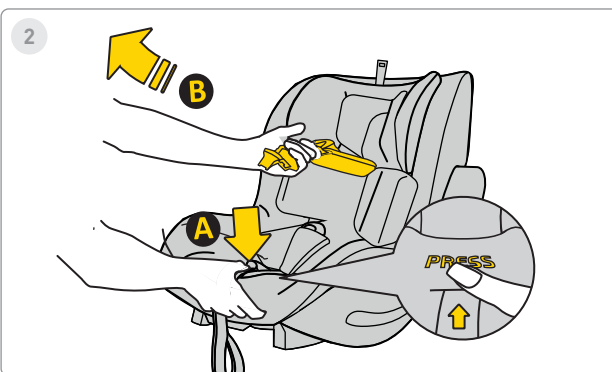
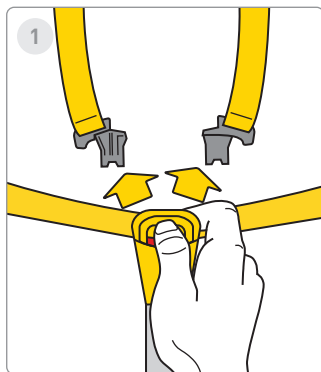

1 Lépés

Nyomja meg a piros gombokat a biztonsági öv csatjának kinyitásához.

2 Lépés

Lazítsa meg az autós biztonsági öveket, hogy helyet adjon a babának az ülésben. Nyomja meg az **A** gombot, és húzza meg a **B** biztonsági öveket a hosszuk növeléséhez.

Emlékezz! Az ülésben semmilyen egyéb elem nem lehet, a biztonsági öveknek mindig egyenesnek és megfelelően becsatoltnak kell lenniük!



3



4



ca. 40-60cm

5

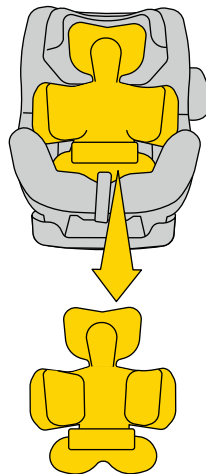

ca. >60cm

3 Lépés

Mozgassa a hevedereket az ülés oldalára. Helyezze a babát az ülésbe. Győződjön meg róla, hogy gyermeke megfelelően ül az autósülésben, a háttámláját teljesen megtámasztja az autósülésnek, és a biztonsági öv egyetlen része sem található a gyermek háta alatt.

4 Lépés

Ha gyermeke 40-60 cm magas, használja a teljes **A** + **B** betétet.

5 Lépés

Ha gyermeke eléri a 60 cm-nél nagyobb magasságot, állítsa be a párnákat a gyermek magasságához.

****FIGYELEM!**** A gyermek magasságának megadott méretei a betét elhelyezéséhez viszonyítva csak JAVASLATOK. Minden gyermek más és más ütemben növekszik, így a betét beállításánál az ABSZOLÚT prioritás az övek magassága a gyermek vállához képest. **NE FELEDJE – A SZÍJAKNAK A VÁLL SZINTÉBEN, VAGY ALATT KELL KIJELENI.**



6

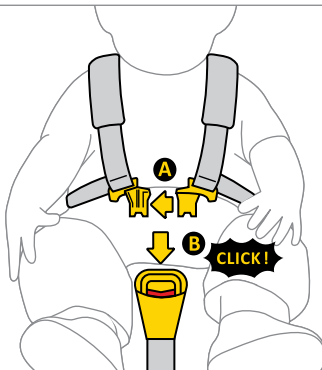

7

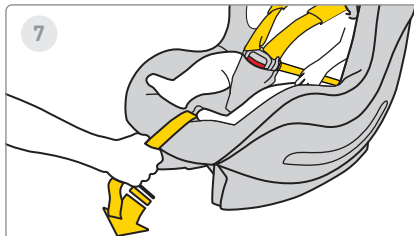

8



6 Lépés

Csatlakoztassa az övek A kapcsát, majd helyezze be a műanyag kapcsokat **A** a **B** kapocs nyílásába. Egy kattánás azt jelzi, hogy a kapocs megfelelően rögzítve van.

7 Lépés

Húzza előre az autósülés középső pántját, amíg a gyermek rögzítve nem lesz.

8 Lépés

Razmak izA szíj és a gyermek teste közötti távolság legfeljebb 1 cm lehet. Ennek érdekében, hogy a hevederek megfelelően meg legyenek húzva, végezze el a "csípőpróbát" - ha meg tudja fogni és megcsípni a hevedert, akkor jobban meg kell húzni.

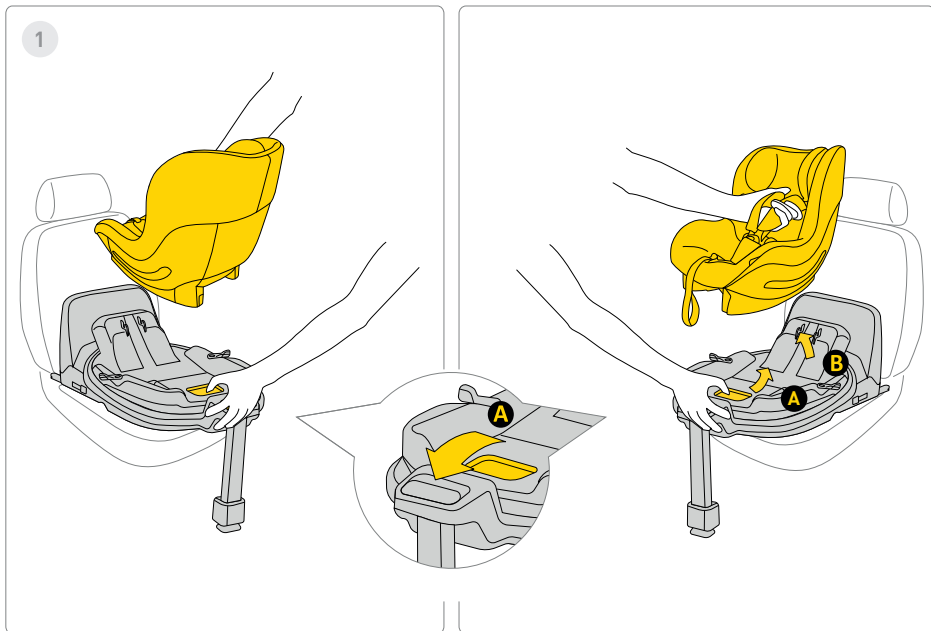

1 Lépés

Az autósülés levételéhez húzza meg a kioldó fogantyút **A**, és óvatosan döntse előre az ülést, miközben felemeli.

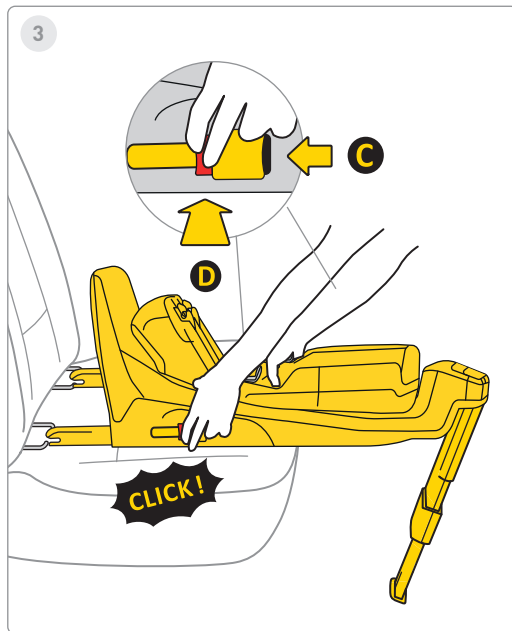
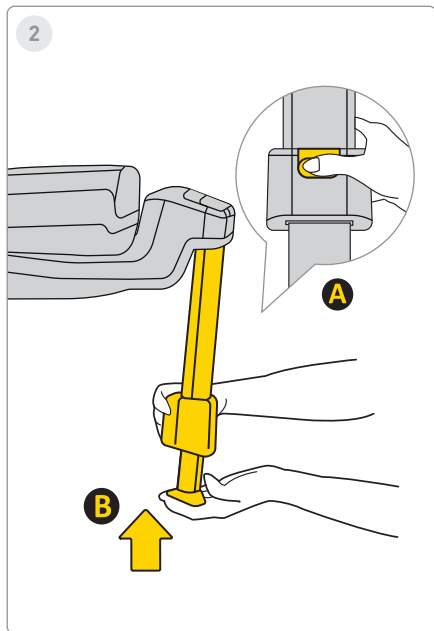

2 Lépés

A láb behelyezéséhez nyomja meg az **A** gombot, és helyezze be a **B** lábat eredeti helyzetébe, majd hajtsa be a mentéshez tér.

3 Lépés

Az alapnak az autó Isifix tartozékairól való eltávolításához először nyomja meg a **C** rögzítógombot, majd nyomja meg a **D** kioldógombot, és hajtsa vissza az Isifix horgokat eredeti helyzetükbe.

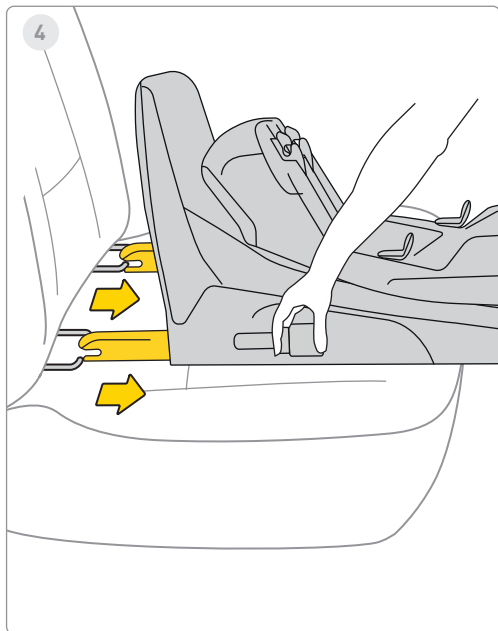

4 Lépés

Helyezze be az Isofix-et a maximális tárolóhelyre.

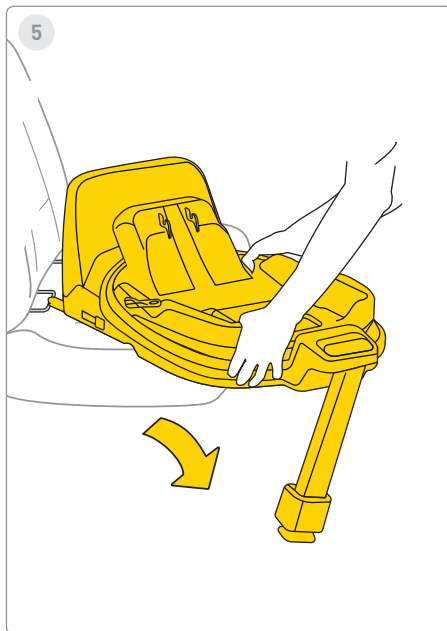

5 Lépés

Távolítsa el az alapot a járműből.



A kárpit mosásához kövesse a mellékelt mosási utasításokat.

Könnyedén leveheti az autósülés kárpitját. Kövesse a képeken látható utasításokat.

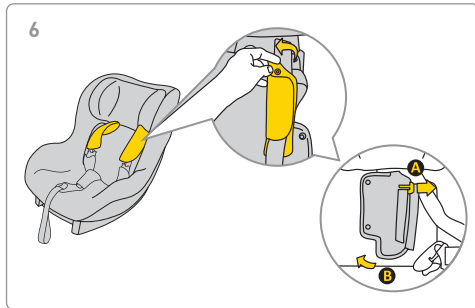
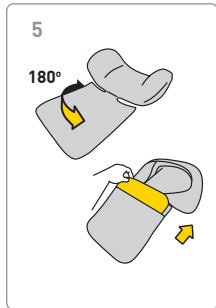
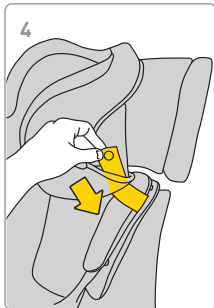
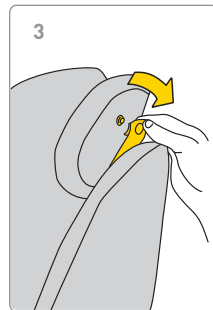
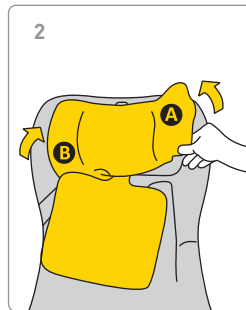
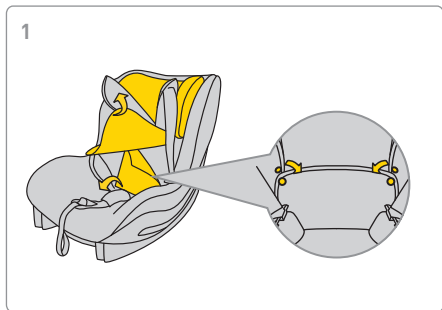



7

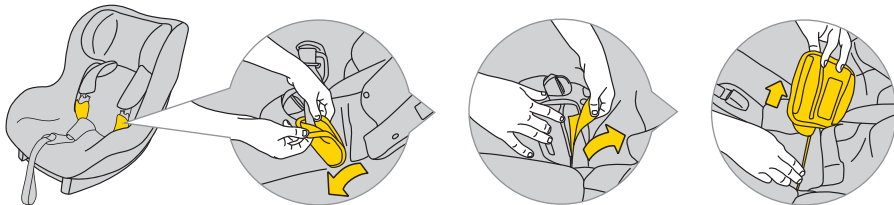

8

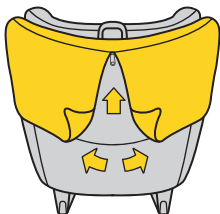

9

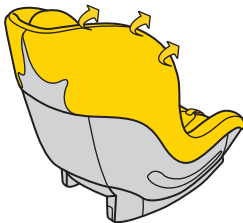

10

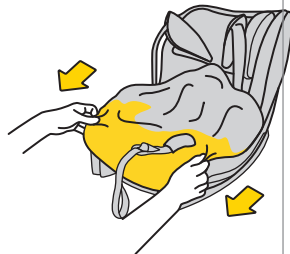

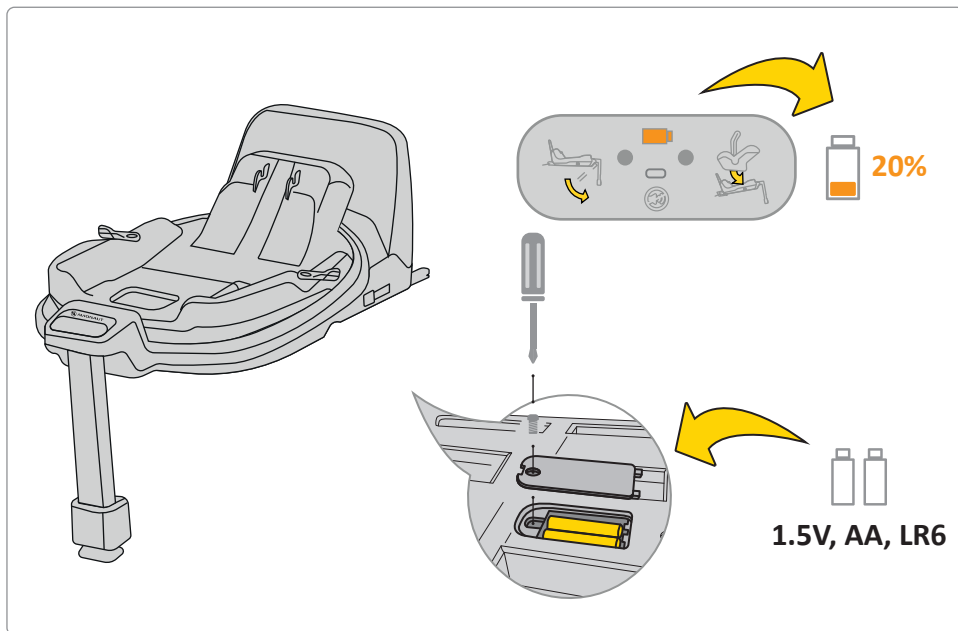

Ha az akkumulátor jelzőfénye a kijelzőn narancssárga, akkor ki kell cserélni. Ehhez távolítsa el a fedelet az alapról, és vegye ki az elemeket.

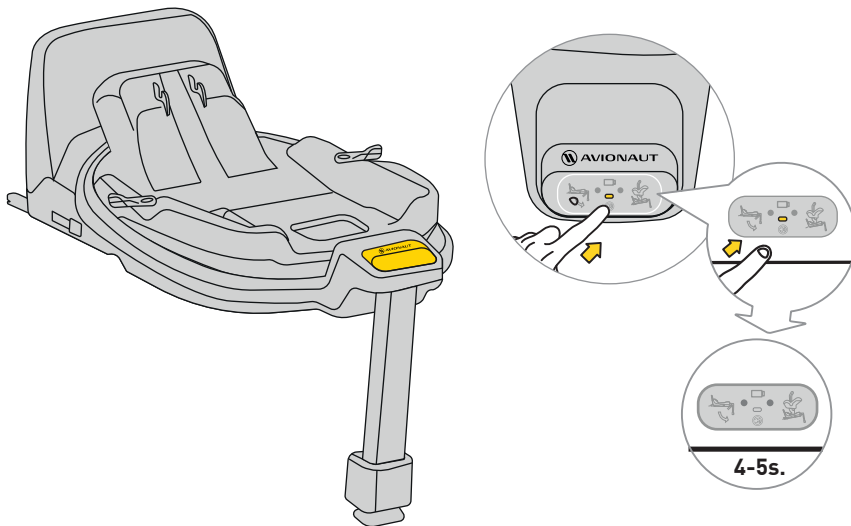

A hang elnémítéséhez nyomja meg a kijelző gombot 4-5 másodpercig. A kijelzőn továbbra is megjelenik a megfelelő/helytelen biztonsági öv és alaprögzítés, de a hang elnémul.

Biztonság, használat és utazás

- Vásárlás előtt minden autósülést be kell szerelni az autóba, hogy tesztelje, megfelelően felszerelhető és használható-e az adott modellben. Az egyik legfontosabb biztonsági kritérium, hogy az autósülés megfeleljen a jármű típusának. Az eladó segítségével a kezdeti telepítés során azt is garantálja, hogy a beállítás teljesen megfelelő lesz.
 - Ne feledje, hogy a szülők mindig felelősek a gyermek biztonságáért vezetés közben.
 - Soha ne hagyjon gyermeket felügyelet nélkül az autósülésben, akár a járműben, akár azon kívül.
 - Soha ne tartson gyermeket az ülésben vezetés közben.
 - Utazás közben gyermeke számára a legbiztonságosabb hely a az autó hátsó ülése.
 - Minden utazás előtt ellenőrizze, hogy nincs-e bekötve a biztonsági övek sérült vagy megcsavarodott.
 - Ha az autósülés be van szerelve, a háttámla a a jármű hátsó ülését le kell zárni, és nem szabad mozog.
 - Minden utazás előtt győződjön meg arról, hogy az AeroFIX az autósülés nincs becsípve az ajtóknál, és nincs veszélye annak mozgás a poggyászból vagy az üléstámlából.
 - Győződjön meg arról, hogy az autóban lévő összes csomag biztonságosan rögzítve van.
 - Ne használja az AeroFIX ülést párnázat nélkül, pl része annak a rendszernek, amely biztosítja a gyermek biztonságát.
 - Hosszabb utak során tartson rövid szüneteket. A gyermekednek is mozognia kell.
 - Mindig takarja le az autósülést, ha az autót napos helyen hagyja parkolni. A kárpit és a fém vagy műanyag alkatrészek túlmelegedhetnek és megégethetik a gyermeket.
 - Mindig rögzítse a gyermeket az autósülésben hevederekkel, még akkor is, ha az ülést a járművön kívül használja. Győződjön meg arról, hogy a hevederek megfelelően rögzítve vannak, hogy a gyermek megfelelően elhelyezkedhessen az ülésben.
 - Javasoljuk, hogy ne vásároljon használt gyermeküléseket – soha nem lehet biztos a történetükben. Ha azonban használt ülés vásárlása mellett dönt, válasszon olyat, amelynek használati előzményeit ismeri.
 - Ne használja az AeroFIX ülést 10 évnél tovább.
 - Cserélje ki az ülést, ha balesetet szenvedett.
-

- Ne végezzen semmilyen módosítást az ülésen. Ezek a termékbiztonság részleges vagy teljes elvesztését eredményezhetik.
- A gyártó tudomásul veszi, hogy az ülés lehet hagyjon bemélyedéseket a jármű kárpitjában. Ez elkerülhetetlen az ülés szoros illeszkedésének követelménye miatt. A gyártó nem vállal felelősséget az ebből eredő károkért.
- Győződjön meg arról, hogy a hevederek megfelelően vannak rögzítve a gyermek megfelelően van elhelyezve az ülésben.
- A gyermeket tartó hevederek nem lehetnek burkolat nélkül használt.
- Ügyeljen arra, hogy legfeljebb egy ujj férjen el a heveder és a gyermek között (1 cm). Ha ezt nagyobb a távolság, húzza meg a hevedert.
- Az AeroFIX betét több részből áll elemeket. Úgy kell beállítani őket, hogy a hevederek magassága párhuzamosan helyezkedjen el a gyermek vállával. **EMLÉKEZTET:** Minden gyereknek van eltérő testfelépítés – rendszeresen ellenőrizze a hevederek helyzetét a vállokhoz képest. Ez elengedhetetlen a gyermek ülésben való biztonsága érdekében.
- Ellenőrizze, hogy a fejtámla megfelelő magasságban van-e beállítva.
- Használja az AeroFIX ülést, ha gyermeke között van 61 cm és 105 cm magas és maximum 18,5 kg súlyú. Ha az AeroFIX ülést betéttel vásárolta, akkor használja, ha gyermeke 0 cm és 105 cm közötti, és súlya legfeljebb 18,5 kg.
- Az AeroFIX ülés nem otthoni használatra készült. Csak autóban használja.
- Végezze el az ülés beszerelési ellenőrzését. Ha egy a jelzőfények közül pirosan világít, állítsa be az ülés beszerelését és tesztelje újra. Ismételje meg ezt a folyamatot, amíg a zöld fény ki nem gyullad.
- Az AeroFIX üléshez tartozik egy ütköző, amelyet az ülés oldalára kell helyezni a kijelölt helyre.
- Javasoljuk, hogy rendszeresen ellenőrizze a habosított polisztirolból (EPS) és energiaelnyelő anyagokból készült alkatrészeket a fejtámlában (EPP)..

Karbantartás és higiénia

1. Az AeroFIX ülés kárpitozása lehet mosógépben mosható, maximum 30°C-on, maximum 600 fordulat/perc centrifugálási sebességgel.
 2. Az ülés többi alkatrésze puha szivaccsal vízzel és szappannal tisztítható.
-

3. Tartsa tisztán az ülést. Ne használjon hidratáló vagy agresszív tisztítószeret.
4. Ne használjon kenőanyagokat, erős vegyszereket vagy nedvesítőszereket az ülés mozgó részein és egyéb alkatrészein sem.

Környezet

- A fulladásveszély elkerülése érdekében a műanyag csomagolóelemeket gyermekektől távol kell tartani.
- Az ülés alján található információs panelt tápláló elemeket megfelelően ártalmatlanítsa.
- Környezetvédelem érdekében, miután az ülést már nem használja, a helyi előírásoknak megfelelően adja le a megfelelő hulladékkezelő telephelyen.

Kérdések

- Ha bármilyen kérdése van, hívja a viszonteladót vagy a hivatalos forgalmazót. Kérjük, készítse elő a következő információkat:
- gyermeke életkora, magassága és súlya,
- az autó márkája és modellje, valamint az üléspozíció, ahová az AeroFix 2.0 C ülést beszereli a járműbe.

Garancia

- Az AeroFIX-re 24 hónapos garancia vonatkozik.
- Ezúton garantáljuk, hogy a termék megtörtént a jelenlegi európai biztonsági és minőségi szabványok szerint gyártották, és a vásárlás időpontjában a termék gyártási és anyaghibától mentes.
- A garancia a vásárlás országában érvényes, és azt egy hivatalos forgalmazó teljesíti.
- A garancia minden gyártási anyag- és gyártási hibára kiterjed, feltéve, hogy a termék a használati utasításnak megfelelően, normál körülmények között használja az első végfelhasználó, a vásárlástól számított 24 hónapon belül. Az Avionaut felelősséget vállal a hibás termék javításáért vagy cseréjéért; a hiba elhárításának és a reklamáció kezelésének módjáról azonban a jótállás jogosultja dönt.
- A garancia nem terjed ki a mindennapi használatból eredő károkra, mint például a szövetkopás, valamint a színek természetes fakulása és a termék normál elöregedése miatti anyagminőség-romlás.
- A garancia nem vonatkozik a véletlen megsemmisülésből, a használati utasítás be nem tartásából, nem rendeltetésszerű használatból, hanyagságból, tűzből, folyadékkal való érintkezésből vagy egyéb külső okokból eredő károkra.

- Garanciális igény esetén az AeroFIX ülésen fel kell tüntetni minden címkét vagy azonosító számot, és csak arra jogosult személy javíthatja.

Keresetet szeretne benyújtani?

- Ha hibát észlel és reklamációt szeretne benyújtani, forduljon ahhoz az eladóhoz, akitől az AeroFIX-et vásárolta. A reklamáció bejelentésekor be kell mutatnia a vásárlás, amelyet a 24. napon belül kell megtenni hónappal a szolgáltatási igényt megelőzően.
- Ha szükségessé válik a termék elküldése a szervizben, küldje vissza a terméket a forgalmazónak vagy eladó. Egyúttal egyeztetni kell a szállítás módját és annak költségeit, mert ennek elmulasztása esetén a kezes megtagadhatja a szállítási költségeket. A jótállásunk vagy fogyasztói jogaink által nem fedezett károk és/vagy hiányosságok, és/vagy a termék jótállásunk hatálya alá nem tartozó sérülései és/vagy hibái megállapodás szerinti díj ellenében javíthatók.
- Cserélje ki az ülést egy újra, ha balesetet szenvedett. Szüksége lesz: a balesetről készült rendőrségi jegyzőkönyvre, a balesetről készült fényképre, amelyen az ülés látható, vagy a rendőrségtől kapott

információra, amely megerősíti a történeteket, a vásárlást igazoló igazolást, a biztosító igazolását, hogy az ülés nem szerepelt a kártérítésben, a garancia. kártyát, és küldje el nekünk a baleseti ülést.

Fogyasztói jogok

- A fogyasztókat a vonatkozó jogszabályok értelmében megilletik jogok, amelyek országonként eltérőek lehetnek. Ez a garancia nem érinti a megfelelő nemzeti jogszabályok szerinti fogyasztói jogokat.
- Ezt a garanciát a Lengyelországban bejegyzett Ł.KARWALA készítette.

AA cég címe: Ł.KARWALA

Szarlejka,

ul. Łukaszewicza 172

42-130 Wręczyca Wielka, LENGYELORSZÁG

[1] Az eltávolított vagy megváltoztatott címkékkel vagy azonosító számokkal vásárolt termékek jogosulatlanul minősülnek. Mivel ezeknek a termékeknek az eredetiségét nem lehet ellenőrizni, a garancia nem vonatkozik rájuk.



Manuale per l'uso del seggiolino auto Avionaut AeroFIX:

Importante!

Non leggere questo manuale durante la guida. Leggilo attentamente, conservalo per riferimento futuro e tienilo sempre a portata di mano. Per qualsiasi dubbio, contattaci. Viaggia sempre in sicurezza e prendi sul serio ogni viaggio in auto, anche se la destinazione è a pochi isolati di distanza.

Conserva le istruzioni con il seggiolino auto per tutta la sua durata utile.



Avvertenze:

Non modificare in alcun modo il seggiolino auto AeroFIX, poiché ciò potrebbe compromettere la sicurezza del bambino durante il suo utilizzo.



Avvertenze:

Non posizionare mai il seggiolino auto AeroFIX su un piedistallo, come un tavolo o una sedia.



Avvertenze:

Non installare mai il seggiolino auto AeroFIX rivolto nella direzione opposta di marcia sul sedile del passeggero anteriore con un airbag attivo.



Avvertenze:

Se il veicolo è dotato di airbag, spostare il sedile con il seggiolino auto rivolto in avanti il più indietro possibile.



Avvertenze:

È possibile girare il bambino in avanti quando raggiunge i 76 cm di altezza.



Avvertenze:

Il seggiolino auto AeroFIX può essere installato nel veicolo in entrambe le direzioni.



Manuale per l'uso del seggiolino auto Avionaut AeroFIX:



Avvertenze:

Ulteriori informazioni sono disponibili nelle istruzioni del produttore del veicolo.

Leggere e seguire sempre le istruzioni del produttore del seggiolino auto per garantire un'installazione e un utilizzo corretti.

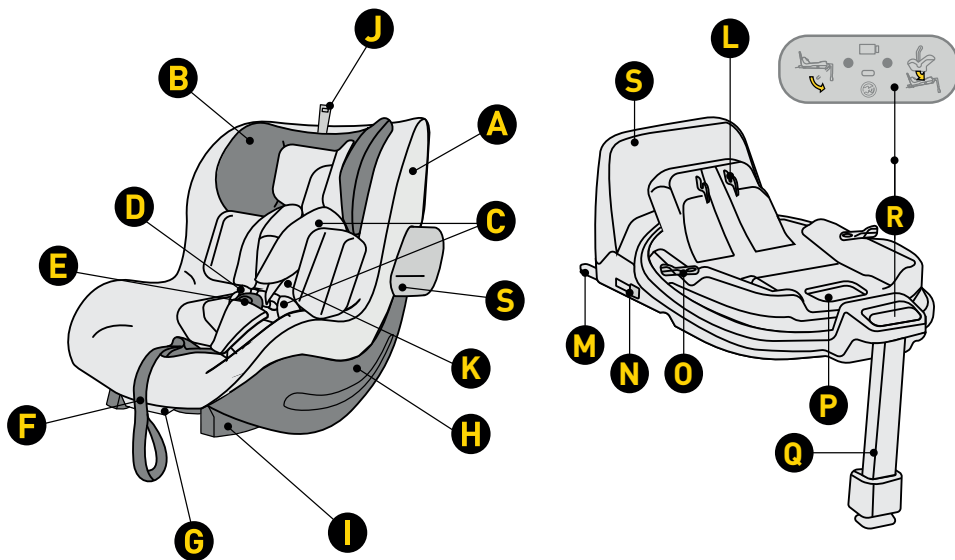

- A Rivestimento del sedile
- B Poggiatesta
- C Protezioni delle cinture di sicurezza
- D Cinghie dell'imbracatura
- E Fibbia della cintura
- F Cintura di regolazione della lunghezza delle cinture
- G Leva di regolazione dell'angolo di inclinazione del sedile
- H Guscio
- I Attacco base
- J Regolazione altezza poggiatesta
- K Inserto Aerofixt

- L Meccanismo di attacco del sedile
- M Attacco base ISOFIX
- N Pulsante per sganciare il connettore ISOFIX
- O Pulsante di rotazione
- P Leva di sgancio per sbloccare il sedile
- Q Poggiatesta regolabile
- R Pannello di controllo
- S Telaio antirotazione

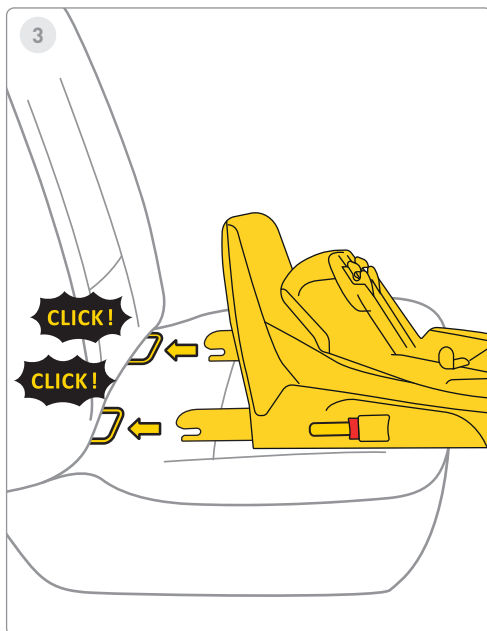
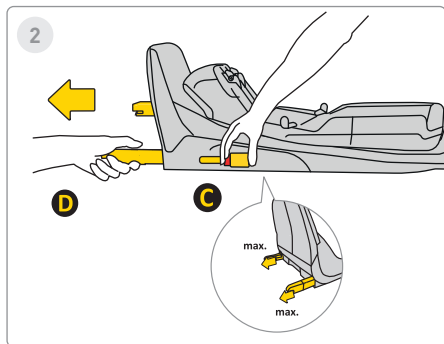
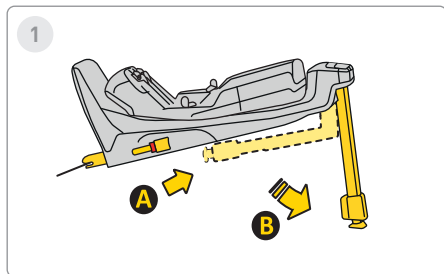

1 Passo

Estendere la gamba stabilizzatrice dalla posizione **A** alla posizione **B**.

2 Passo

Premere il pulsante di sgancio Isofix **C** ed estrarlo fino alla posizione massima **D**.

3 Passaggi

Puntare la base verso le staffe Isofix sul sedile del veicolo e spingere i bracci Isofix finché non si sente "CLICK!". L'indicatore Isofix cambierà colore da rosso a verde. Ciò significa che l'Isofix è fissato correttamente.

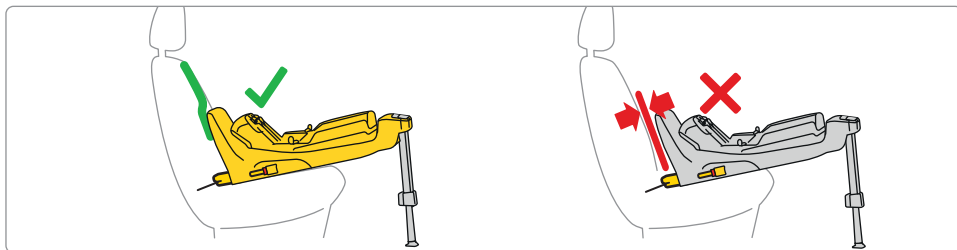
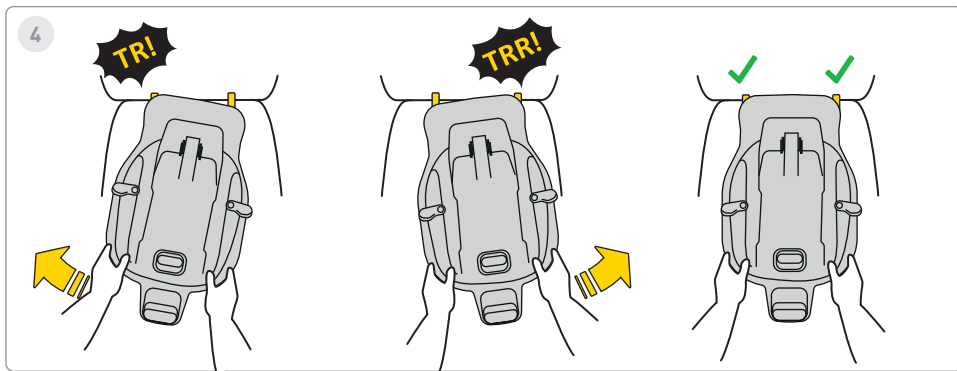

4 Passaggi

Spingere la base alternativamente verso lo schienale del sedile del veicolo fino a quando il telaio antirotazione è il più indietro possibile.

Ricordare che la base deve essere spinta il più possibile verso l'interno mediante spinte alternate.

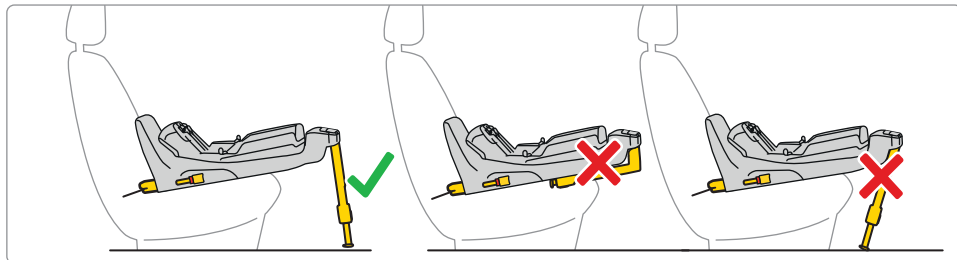
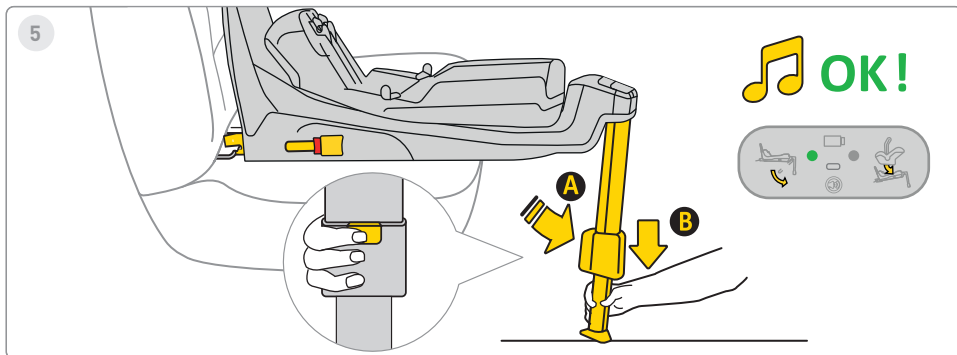

5 Passaggi

Premere il pulsante di estensione del piede **A** ed estendere la gamba fino a farla appoggiare saldamente sul pavimento del veicolo. Quando la gamba è installata correttamente, la luce sul display cambierà da rossa a verde



6

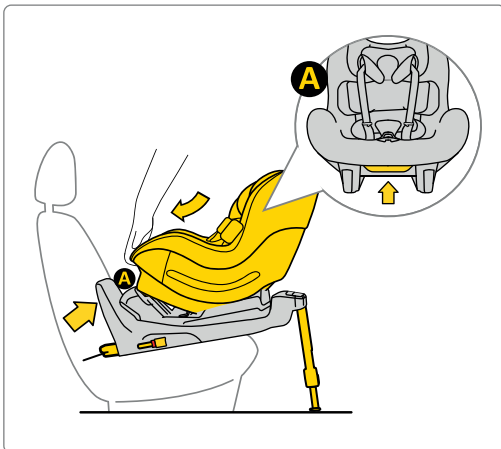

Se Aerofix è stato acquistato con un inserto neonato, il seggiolino può essere utilizzato da 0 cm a 105 cm.

6 Passaggi

Posizionare il sedile nella base. Per fare ciò, inserire il sedile dal lato **A** nei ganci della base, quindi agganciare il sedile nel punto **B** alla base. Dopo che il sedile è stato fissato correttamente alla base, sul display a destra apparirà una luce verde.



7



61-105 cm
max. 18,5 kg

OK!

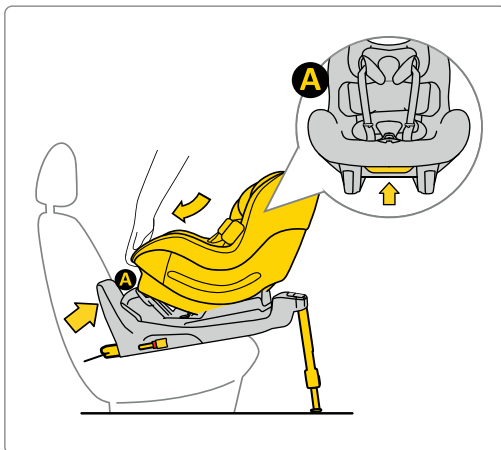

7 Passaggi

Posizionare il sedile nella base. Per fare ciò, inserire il sedile dal lato **A** nei ganci della base, quindi agganciare il sedile nel punto **B** alla base. Dopo che il sedile è stato fissato correttamente alla base, sul display a destra apparirà una luce verde.



8



76-105 cm
max. 18,5 kg

OK!

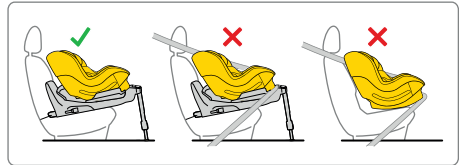
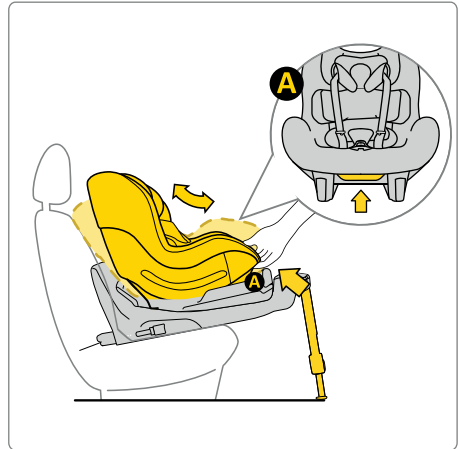

8 Passaggi



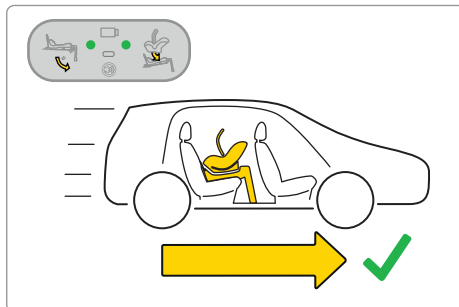
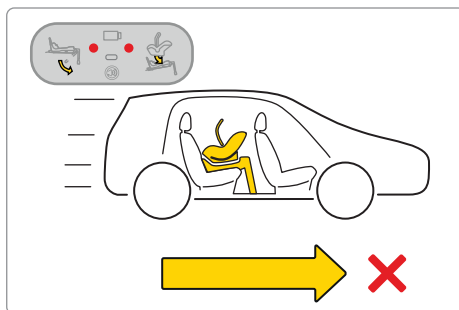
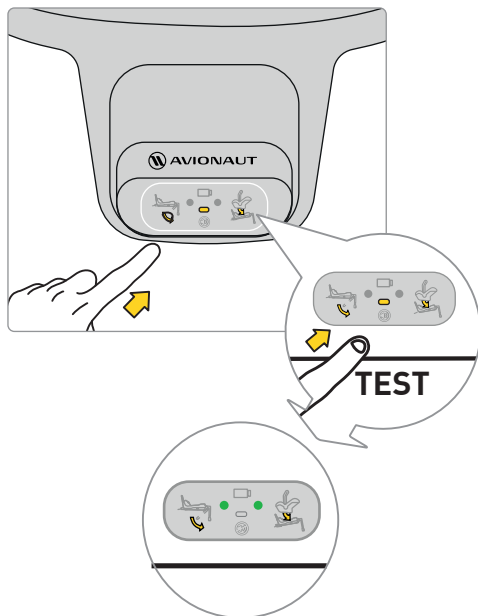







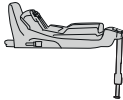



Posizionare il sedile nella base. Per fare ciò, inserire il sedile dal lato **A** nei ganci della base, quindi agganciare il sedile nel punto **B** alla base. Dopo che il sedile è stato fissato correttamente alla base, sul display a destra apparirà una luce verde.



Prima di partire per un viaggio con il tuo bambino, prova il sistema elettronico della base. Dopo che il sedile è stato fissato correttamente e la gamba è stata installata correttamente, sul display appariranno due punti verdi.

Se compaiono dei punti rossi, controlla che il seggiolino auto e la base siano stati installati correttamente.



			
			
Sound			
Lights			



9

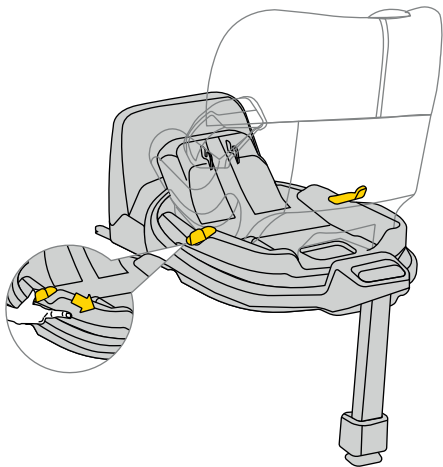

9 Passi

Per ruotare il sedile, tirare o spingere la leva **A** e girare il sedile nella direzione desiderata con una mano.



10

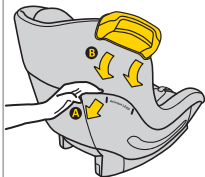

11

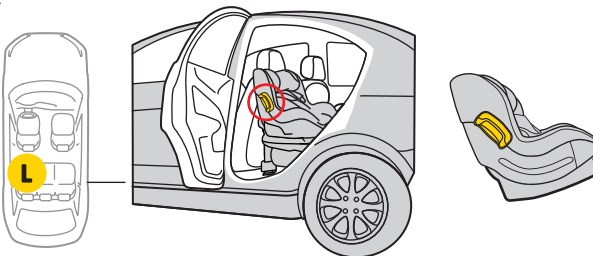
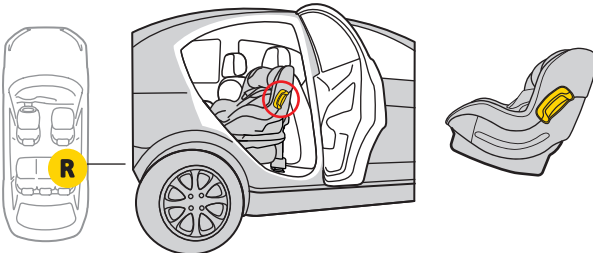
**10 Passaggi**

C'è un supporto per paraurti su entrambi i lati del sedile.

11 Passaggi

Inseriscilo. Paraurti per il montaggio. Ricordare di non ruotare o spostare il paraurti su e giù. Installare sempre il paraurti nel sedile sul lato della portiera del veicolo.



12

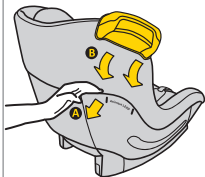

13

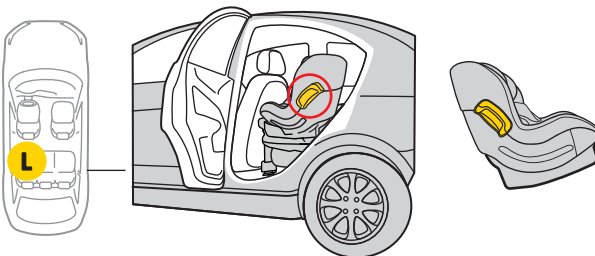
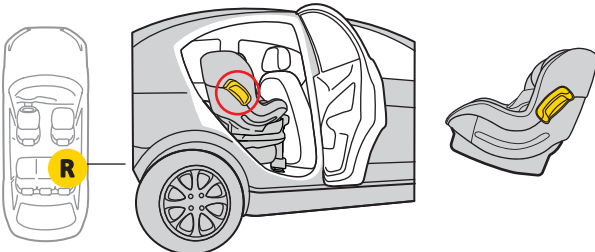

12 Passaggi

C'è un supporto per paraurti su entrambi i lati del sedile.

13 Passaggi

Inseriscilo. Paraurti per il montaggio. Ricordare di non ruotare o spostare il paraurti su e giù. Installare sempre il paraurti nel sedile sul lato della portiera del veicolo.

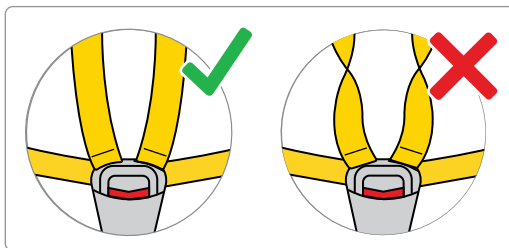
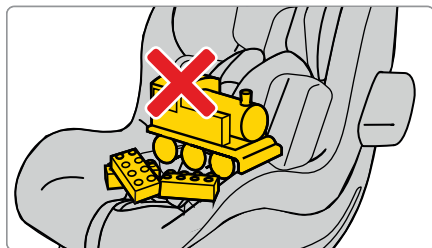
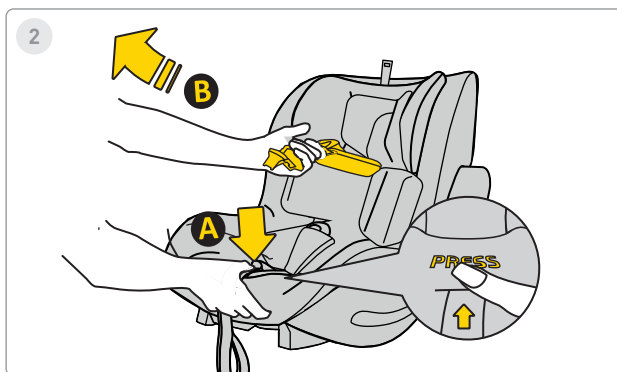
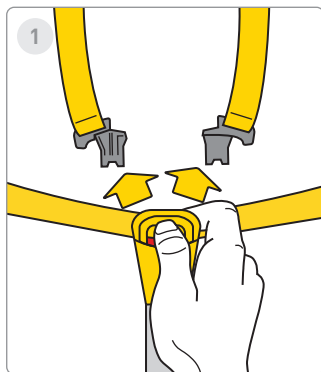

1 Passo

Premere i pulsanti rossi per aprire la fibbia della cintura di sicurezza.

2 Passo

Allenta le cinture di sicurezza del seggiolino auto per fare spazio al tuo bambino sul sedile. Premere il pulsante **A** e tirare le cinture di sicurezza **B** per aumentarne la lunghezza.

Ricordare! Non devono esserci altri elementi sul sedile e le cinture di sicurezza devono essere sempre diritte e correttamente allacciate!



3



4



ca. 40-60cm

5

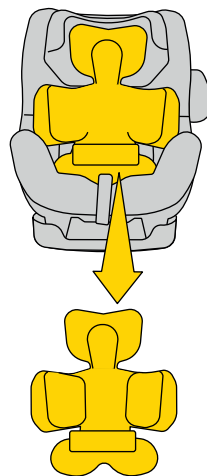

ca. >60cm

3 Passi

Spostare le cinghie ai lati del sedile. Metti il tuo bambino sul seggiolino. Assicurati che il tuo bambino sia seduto correttamente nel seggiolino con la schiena completamente sostenuta dal seggiolino e che nessuna parte della cintura di sicurezza sia sotto la schiena del bambino

4 Passi

Se il tuo bambino è alto 40-60 cm utilizza l'inserto **A** + **B** completo.

5 Passi

****ATTENZIONE!**** Le dimensioni indicate dell'altezza del bambino in relazione al posizionamento dell'inserto sono solo SUGGERIMENTI. Ogni bambino è diverso e cresce a un ritmo diverso, quindi la priorità ASSOLUTA nella regolazione dell'inserto è il livello delle cinture rispetto alle spalle del bambino. RICORDA: LE CINGHIE DEVONO USCIRE ALL'altezza DELLE SPALLE O APPENA SOTTO.



6

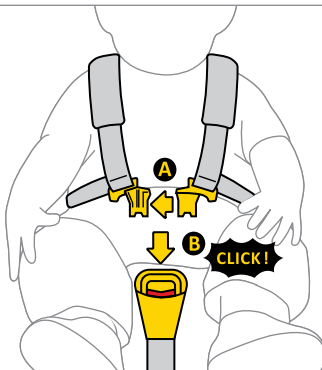

7

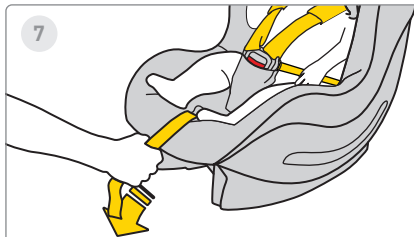

8



6 Passaggi

Collegare insieme la clip A delle cinture, quindi inserire le clip di plastica **A** nella fessura della clip **B**. Un clic indica che la clip è fissata correttamente.

7 Passaggi

Tirare in avanti la cinghia centrale del seggiolino auto fino a fissare il bambino.

8 Passaggi

La distanza tra la cinghia e il corpo del bambino deve essere al massimo di 1 cm. Per assicurarti che le cinghie siano strette correttamente, esegui il "test di presa": se riesci ad afferrare e pizzicare la cinghia, dovrebbe essere stretta di più.

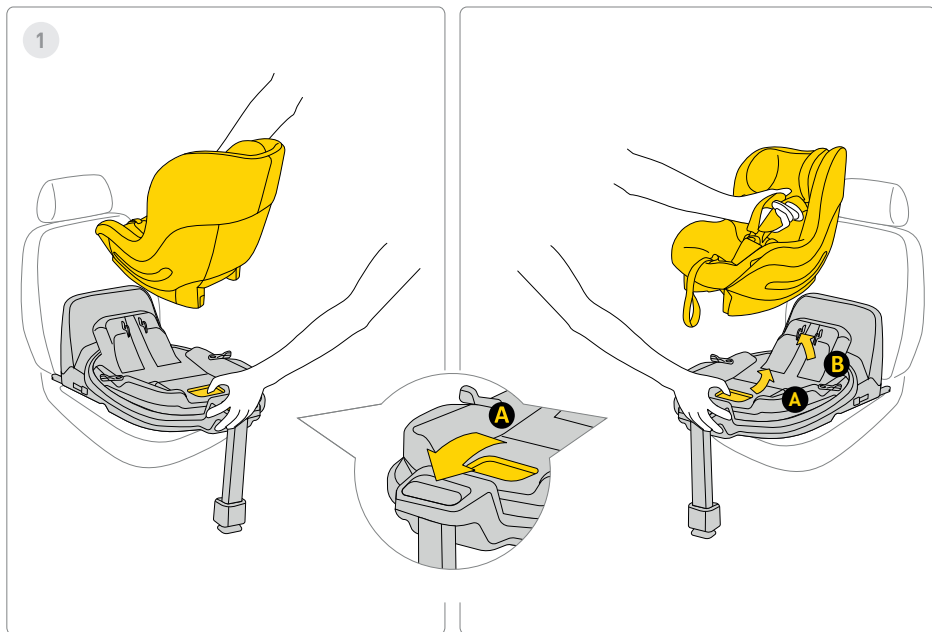

1 Passo

Per rimuovere il seggiolino auto dalla base, tirare la maniglia di sblocco **A** e inclinare delicatamente il seggiolino in avanti sollevandolo.

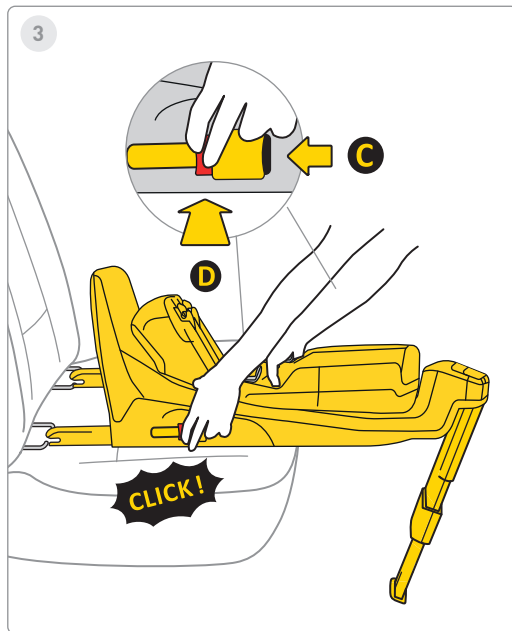
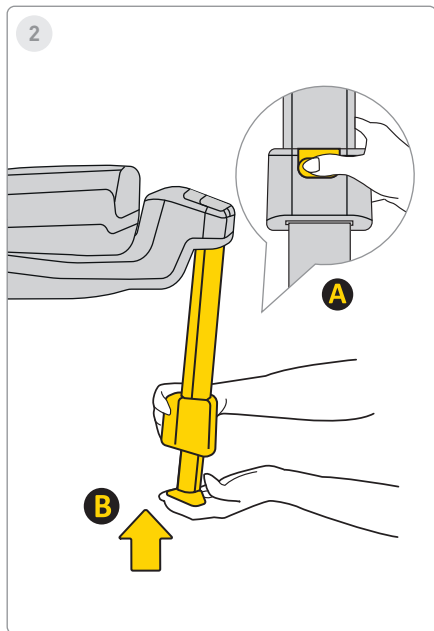

2 Passo

Per inserire la gamba, premere il pulsante **A** e inserire la gamba **B** nella sua posizione originale, quindi ripiegarla per risparmiare spazio.

3 Passo

Per disinstallare la base dagli attacchi Isofix dell'auto, premere prima il pulsante di blocco **C**, quindi premere il pulsante di rilascio **D** e ripiegare i ganci Isofix nella loro posizione originale.

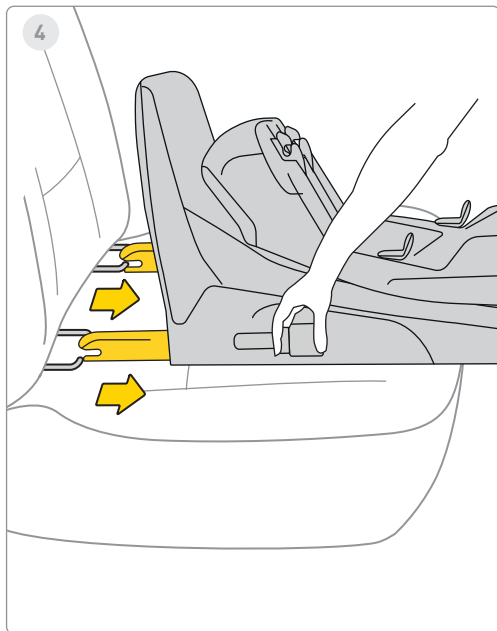

4 Passaggio

Inserire Isofix nel vano di stoccaggio massimo.

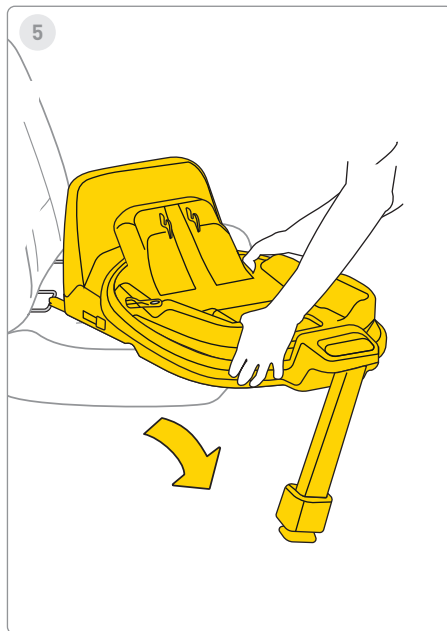

5 Passaggio

Rimuovere la base dal veicolo.

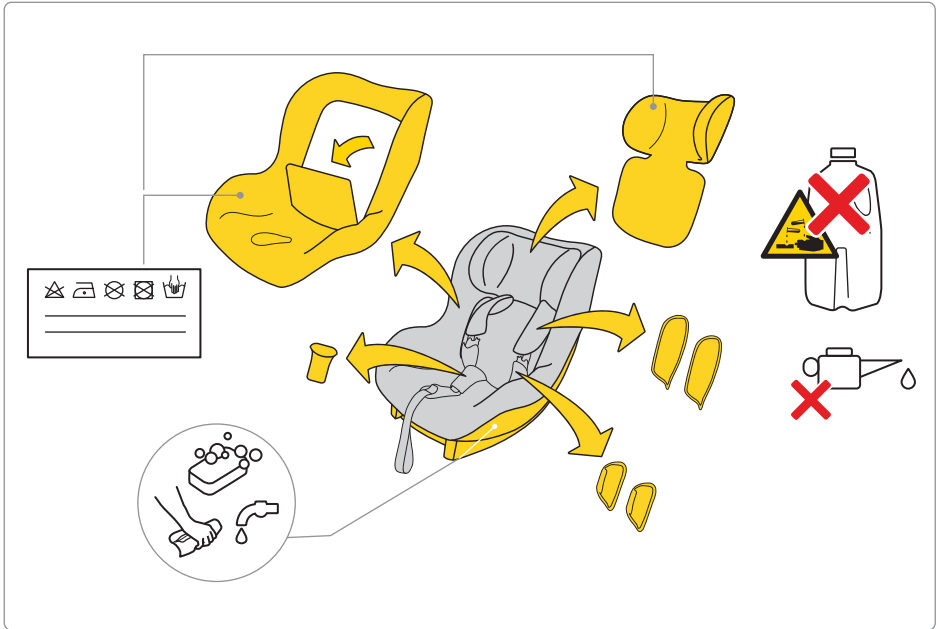

Per lavare il rivestimento, seguire le istruzioni di lavaggio fornite.

È possibile rimuovere facilmente il rivestimento dal seggiolino auto. Seguire le istruzioni mostrate nelle immagini.

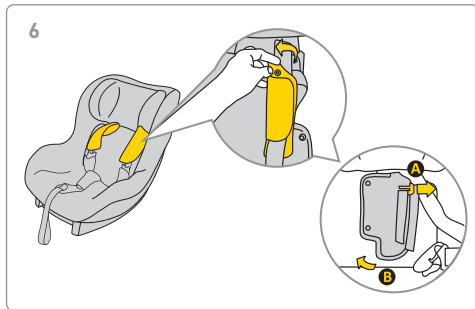
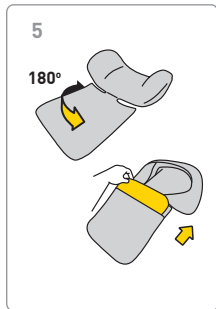
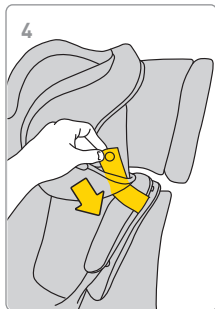
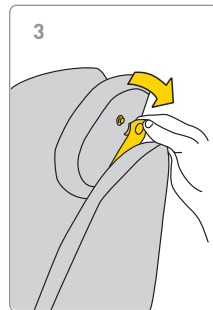
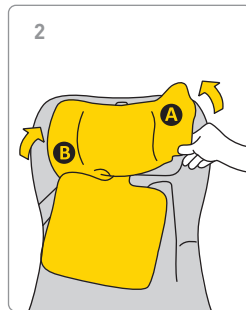
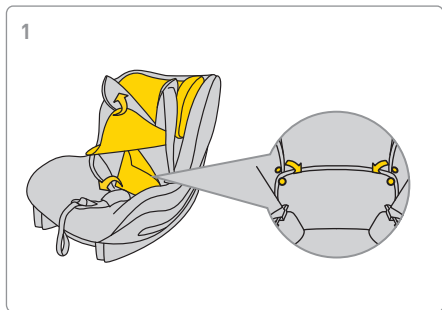



7

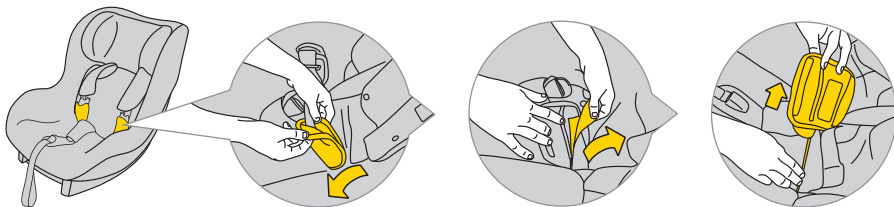

8

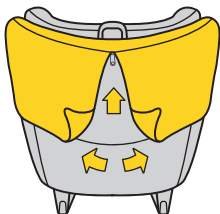

9

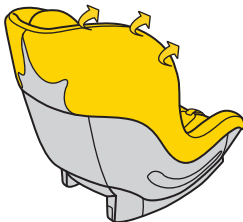

10

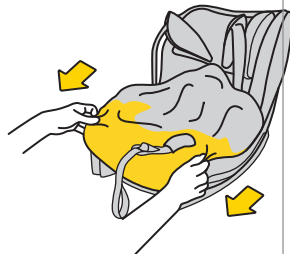

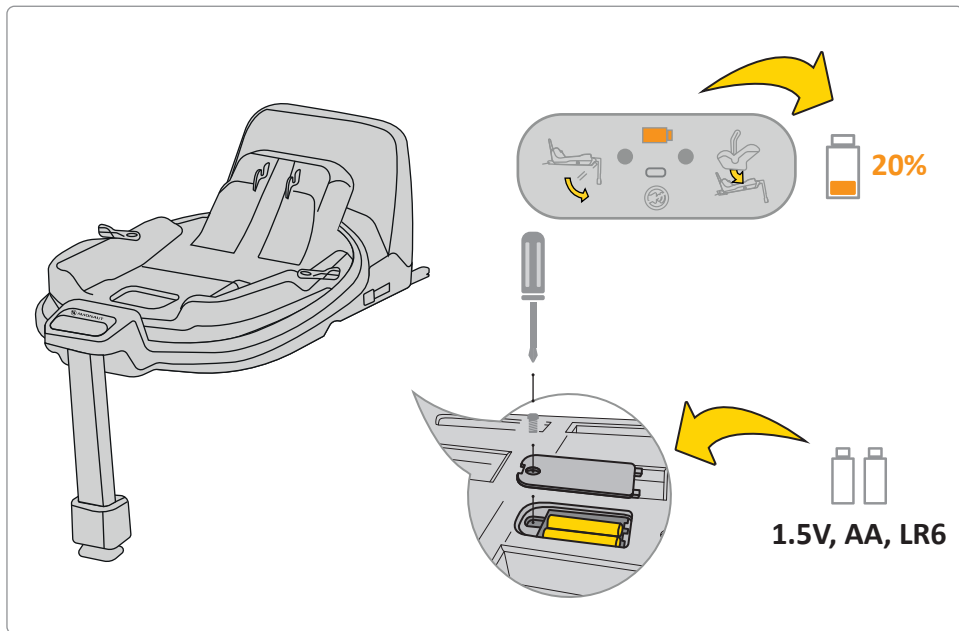

Se l'indicatore della batteria sul display è arancione, è necessario sostituirla. Per farlo, rimuovere il coperchio alla base ed estrarre le batterie.

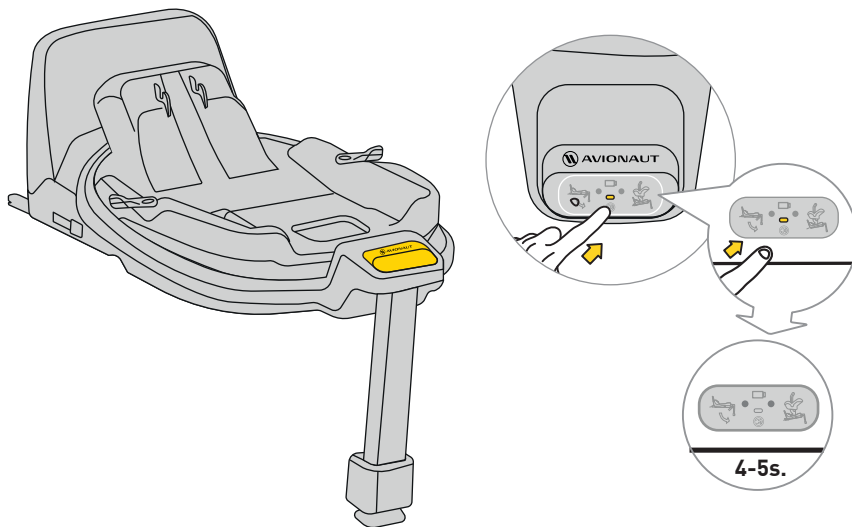

Per disattivare l'audio, premere il pulsante del display per 4-5 secondi. Il display mostrerà ancora la cintura di sicurezza corretta/sbagliata e l'attacco della base, ma l'audio verrà disattivato.

Sicurezza, utilizzo e viaggio

- Prima dell'acquisto, ogni seggiolino auto deve essere installato nell'auto per verificare se può essere montato e utilizzato correttamente in quel modello specifico. Assicurarsi che il seggiolino auto corrisponda al tipo di veicolo è uno dei criteri di sicurezza più importanti. Anche l'assistenza del venditore durante l'installazione iniziale garantisce che la configurazione sarà completamente corretta.
 - Ricorda, i genitori sono sempre responsabili della sicurezza del bambino durante la guida.
 - Non lasciare mai un bambino incustodito nel seggiolino auto, sia all'interno che all'esterno del veicolo.
 - Non tenere mai un bambino in grembo durante la guida.
 - Il posto più sicuro per il tuo bambino durante il viaggio è il sedile posteriore dell'auto.
 - Prima di ogni viaggio, controlla che le cinture di sicurezza non siano danneggiate o attorcigliate.
 - Quando il seggiolino auto è installato, lo schienale del sedile posteriore del veicolo deve essere bloccato e non deve muoversi.
 - Prima di ogni viaggio, assicurati che il seggiolino auto AeroFIX non sia schiacciato dalle portiere o a rischio di spostamento da bagagli o dallo schienale del sedile.
 - Assicurati che tutti i bagagli in auto siano fissati saldamente.
 - Non usare il seggiolino AeroFIX senza imbottitura, poiché fa parte del sistema che garantisce la sicurezza del bambino.
 - Durante i viaggi più lunghi, fai delle brevi pause. Anche il tuo bambino ha bisogno di muoversi.
 - Copri sempre il seggiolino quando lasci l'auto parcheggiata in un luogo soleggiato. Imbottiture e parti in metallo o plastica potrebbero surriscaldarsi e bruciare il bambino.
 - Fissa sempre il bambino al seggiolino con le cinture di sicurezza, anche quando usi il seggiolino fuori dal veicolo. Assicurati che le cinture di sicurezza siano fissate correttamente affinché il bambino sia posizionato correttamente sul seggiolino.
 - Sconsigliamo di acquistare seggiolini auto usati per bambini: non puoi mai essere sicuro della loro cronologia. Tuttavia, se decidi di acquistare un seggiolino usato, scegline uno di cui conosci la cronologia di utilizzo.
 - Non usare il seggiolino AeroFIX per più di 10 anni.
-

- Sostituisci il seggiolino se è stato coinvolto in un incidente.
 - Non apportare modifiche al seggiolino. Potrebbero causare la perdita parziale o totale della sicurezza del prodotto.
 - Il produttore riconosce che il seggiolino può lasciare delle ammaccature nel rivestimento del veicolo. Ciò è inevitabile a causa della necessità di una tenuta stretta del seggiolino. Il produttore non è responsabile per eventuali danni che potrebbero verificarsi di conseguenza.
 - Assicurarsi che le cinghie siano correttamente allacciate in modo che il bambino sia posizionato correttamente nel seggiolino.
 - Le cinghie dell'imbracatura che tengono il bambino non devono essere utilizzate senza coperture.
 - Assicurarsi di poter inserire al massimo un dito tra l'imbracatura e il bambino (1 cm). Se questa distanza è maggiore, stringere l'imbracatura.
 - L'inserto AeroFIX è composto da diversi elementi. Devono essere regolati in modo che l'altezza delle cinghie dell'imbracatura le posizioni parallelamente alle spalle del bambino. RICORDA: ogni bambino ha una diversa struttura corporea: controlla regolarmente la posizione delle cinghie rispetto alle spalle. Ciò è essenziale per la sicurezza del bambino nel seggiolino.
 - Controllare che il poggiatesta sia impostato all'altezza corretta.
 - Utilizzare il seggiolino AeroFIX quando il bambino è alto tra 61 cm e 105 cm e pesa al massimo 18,5 kg. Se il seggiolino AeroFIX è stato acquistato con un inserto, utilizzarlo quando il bambino è alto tra 0 cm e 105 cm e pesa al massimo 18,5 kg.
 - Il seggiolino AeroFIX non è destinato all'uso domestico. Utilizzarlo solo in auto.
 - Eseguire un controllo di installazione del seggiolino. Se uno degli indicatori si illumina di rosso, regolare l'installazione del seggiolino e ripetere il test. Ripetere questo processo fino a quando non si accende la luce verde.
 - Il seggiolino AeroFIX è dotato di un tampone che deve essere posizionato sul lato del seggiolino nell'area designata.
 - Si consiglia di controllare regolarmente eventuali danni ai componenti in polistirene espanso (EPS) e ai materiali di assorbimento dell'energia nel poggiatesta (EPP).
-

Manutenzione e igiene

1. Il rivestimento del sedile AeroFIX può essere lavato in lavatrice a una temperatura massima di 30°C con una velocità di centrifuga massima di 600 giri al minuto.
2. Gli altri componenti del sedile possono essere puliti con acqua e sapone utilizzando una spugna morbida.
3. Mantieni pulito il sedile. Non utilizzare idratanti o detergenti aggressivi.
4. Non utilizzare lubrificanti, prodotti chimici aggressivi o idratanti sia sulle parti mobili che sugli altri componenti del sedile.

Ambiente

- Le parti di imballaggio in plastica devono essere tenute fuori dalla portata dei bambini per evitare il rischio di soffocamento.
- Le batterie che alimentano il pannello informativo situato nella base del seggiolino devono essere smaltite correttamente.
- Per la tutela dell'ambiente, dopo che il seggiolino non è più in uso, smaltirlo presso l'impianto di gestione dei rifiuti appropriato, in conformità con le normative locali.

Domande

- In caso di domande, chiamare il rivenditore o il distributore autorizzato. Preparare le seguenti informazioni:
- età, altezza e peso del bambino,
- marca e modello dell'auto e posizione di seduta in cui si installa il seggiolino AeroFix 2.0 C nel veicolo.

Garanzia

- L'AeroFIX è coperto da una garanzia di 24 mesi.
- Con la presente assicuriamo che il prodotto è stato fabbricato secondo gli attuali standard europei di sicurezza e qualità e che al momento dell'acquisto il prodotto è privo di difetti di fabbricazione e di materiale.
- La garanzia è valida nel paese di acquisto ed è soddisfatta da un distributore autorizzato.
- La garanzia copre eventuali difetti di fabbricazione nei materiali e nella lavorazione, a condizione che il prodotto venga utilizzato secondo il manuale di istruzioni, in condizioni normali, dal primo utente finale ed entro 24 mesi dalla data di acquisto. Avionaut si assume la responsabilità della riparazione o sostituzione del prodotto difettoso;

tuttavia, il titolare della garanzia decide il metodo per porre rimedio al difetto e affrontare il reclamo.

- La garanzia non copre i danni causati dall'uso quotidiano, come l'usura del tessuto, nonché lo sbiadimento naturale dei colori e il deterioramento della qualità del materiale derivanti dal normale invecchiamento del prodotto.
- La garanzia non si applica inoltre ai danni causati da distruzione accidentale, mancato rispetto del manuale di istruzioni, uso improprio, danni dovuti a negligenza, incendio, contatto con liquidi o altre cause esterne.
- Al momento di un reclamo in garanzia, il seggiolino AeroFIX deve avere tutte le etichette o i numeri di identificazione e può essere riparato solo da una persona autorizzata.

Vuoi presentare un reclamo?

- Se noti un difetto e vuoi presentare un reclamo, contatta il venditore da cui hai acquistato AeroFIX. Quando segnali un reclamo, devi presentare la prova di acquisto, che deve essere stato effettuato entro i 24 mesi precedenti la richiesta di assistenza.
- Se diventa necessario inviare il prodotto a un punto di assistenza, restituisce il prodotto al distributore o

al venditore. Allo stesso tempo, concorda il metodo di spedizione e i relativi costi, poiché la mancata osservanza di tale procedura potrebbe comportare il rifiuto del garante di coprire i costi di spedizione. Danni e/o difetti non coperti dalla nostra garanzia o dai diritti dei consumatori e/o danni e/o difetti del prodotto non coperti dalla nostra garanzia, possono essere riparati a un costo concordato.

- Sostituisci il tuo seggiolino con uno nuovo se è stato coinvolto in un incidente. Avrai bisogno di: un rapporto della polizia sull'incidente, una foto dell'incidente che mostra il seggiolino o informazioni della polizia che confermano l'accaduto, prova di acquisto, conferma della compagnia assicurativa che il seggiolino non era incluso nel risarcimento, la scheda di garanzia e di inviarti il seggiolino dell'incidente.

Diritti dei consumatori

- I consumatori hanno diritti in conformità con la legislazione applicabile, che può variare a seconda del paese. Questa garanzia non pregiudica i diritti dei consumatori ai sensi della legislazione nazionale appropriata
-

- Questa garanzia è stata preparata da Ł.KARWALA registrata in Polonia.

L'indirizzo della società è:

Ł.KARWALA

Szarlejka,

ul. Łukaszewicza 172

42-130 Wręczyca Wielka, Polonia

- [1] I prodotti acquistati con etichette o numeri di identificazione rimossi o alterati sono considerati non autorizzati. A causa dell'impossibilità di verificare l'autenticità di questi prodotti, la garanzia non si applica a loro.
-



Avionaut AeroFIX automobilinės kėdutės naudojimo vadovas:

Svarbu!

Vairuodami neskaitykite šio vadovo. Atidžiai perskaitykite, išsaugokite, kad galėtumėte pasinaudoti ateityje, ir visada turėkite jį lengvai pasiekiamoje vietoje. Jei kyla abejonų, susisieki su mumis.

Visada keliaukite saugiai ir rimtai vertinkite kiekvieną važiavimą automobiliu, net jei kelionės tikslas yra vos už kelių kvartalų.

Išsaugokite instrukcijas su autokėdute visą jos naudojimo laiką.



Įspėjimai:

Jokiu būdu nemodifikuokite AeroFIX automobilinės kėdutės, nes tai gali turėti įtakos vaiko saugumui ją naudojant.



Įspėjimai:

Niekada nedėkite AeroFIX automobilinės kėdutės ant pjedestalo, pavyzdžiui, stalo ar kėdės.



Įspėjimai:

Niekada nemontuokite AeroFIX automobilinės kėdutės atsuktos į priešinga važiavimo kryptimi ant priekinės keleivio sėdynės su aktyvia oro pagalve.



Įspėjimai:

Jei automobilyje yra oro pagalvė, pastumkite sėdynę į priekį atsukta automobilio sėdyne kiek įmanoma atgal.



Įspėjimai:

Galite pasukti vaiką veidu į priekį, kai jis pasiekia 76 cm ūgį.



Įspėjimai:

AeroFIX automobilinė kėdutė gali būti montuojama automobilyje – abiem kryptimis



Avionaut AeroFIX automobilinės kėdutės naudojimo vadovas:



Įspėjimai:

Daugiau informacijos rasite transporto priemonės gamintojo instrukcijose.

Visada perskaitykite ir laikykitės gamintojo nurodymų dėl savo automobilinės kėdutės, kad užtikrintumėte tinkamą montavimą ir naudojimą.

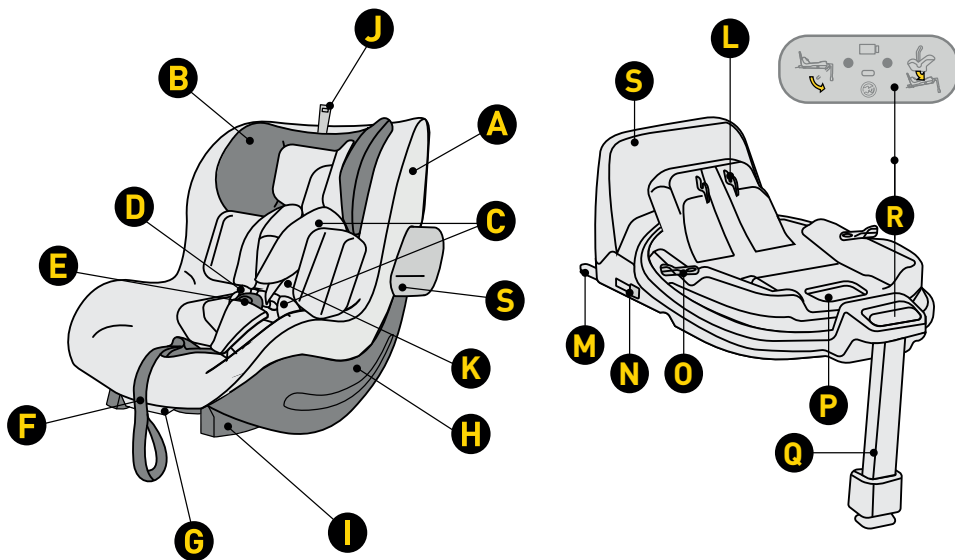

- A Sėdynės užvalkalas
- B Galvos atrama
- C Saugos diržų apsaugos
- D Diržai
- E Diržo sagtis
- F Dirželio ilgio reguliavimo diržas
- G Sėdynės pasvirimo kampo reguliavimo svirtis
- H Shell
- I Pagrindo tvirtinimas
- J Galvos atramos aukščio reguliavimas
- K Įdėkite Aerofix

- L Sėdynės tvirtinimo mechanizmas prieš tvirtinimo mechanizmo
- M ISOFIX pagrindo tvirtinimas
- N Mygtukas ISOFIX jungties atlaisvinimui
- O Pasukimo mygtukas
- P Atleiskite svirtį, kad atraktumėte sėdynę
- Q Reguluojama kojų atrama
- R Valdymo skydelis
- S Apsauginis rėmas

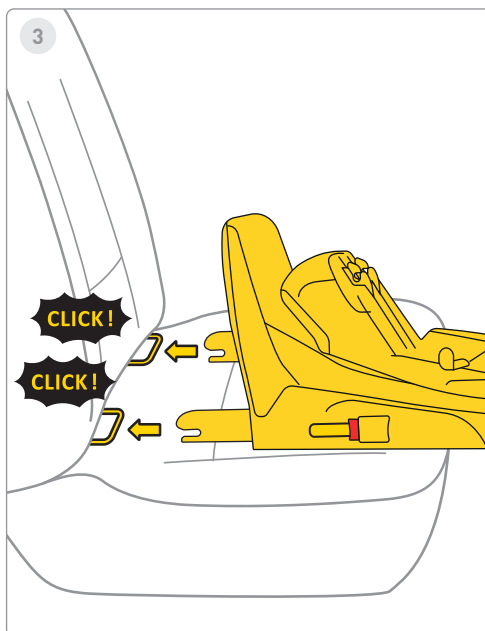
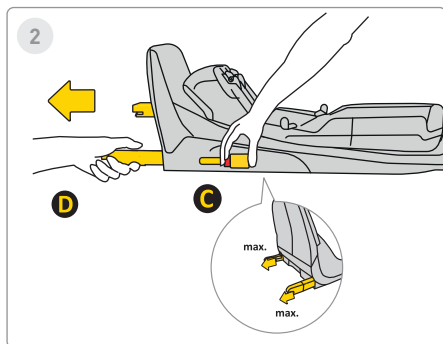
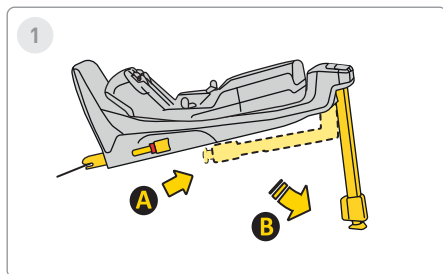

1 Žingsnis

Ištieskite stabilizatoriaus koją iš padėties **A** į padėtį **B**.

2 Žingsnis

Paspauskite Isofix atleidimo mygtuką **C** ir ištraukite jį į maksimalią padėtį **D**.

3 Žingsnis

Nukreipkite pagrindą į ISOFIX laikiklius transporto priemonės sėdynėje ir stumkite ISOFIX svirtis, kol išgirsite "SPUSTELK!". Isofix indikatorius pakeis spalvą iš raudonos į žalią. Tai reiškia, kad Isofix yra tinkamai pritvirtintas.

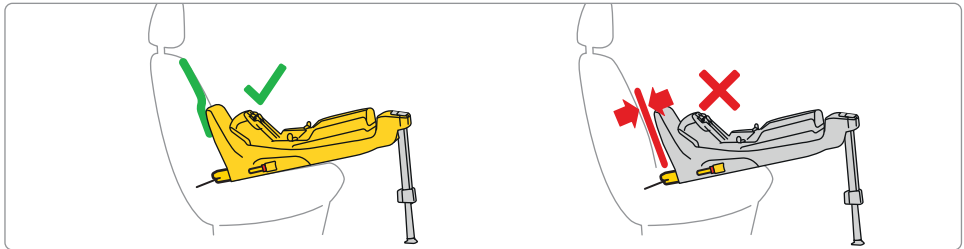
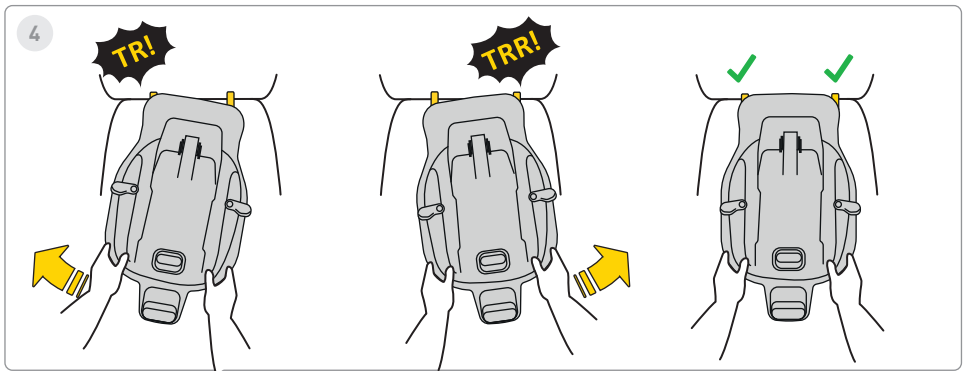

4 Žingsnis

Pakaitomis stumkite pagrindą link automobilio sėdynės atlošo, kol rėmas atsirems iki galo apsauga nuo sukimosi su sofas atlošu.

Atminkite, kad pagrindas turi būti kuo labiau įstumtas svyruojant.

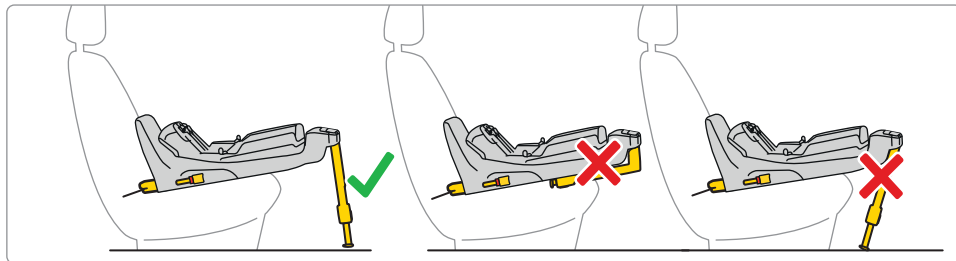
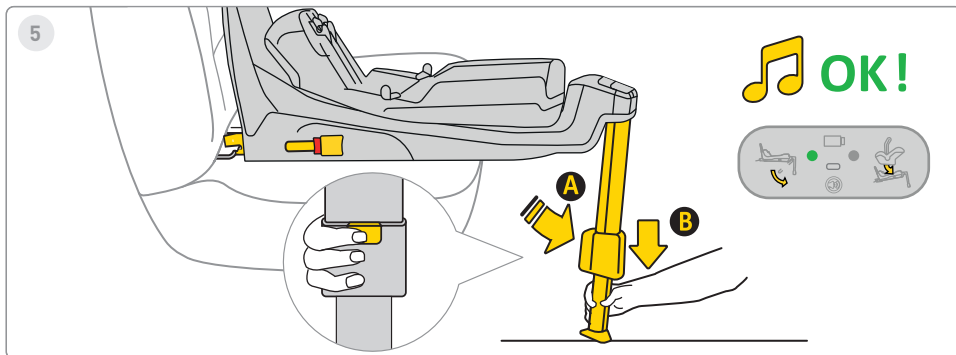

5 Žingsnis

Paspauskite pėdos pailginimo mygtuką **A** ir ištieskite koją, kol ji tvirtai atsirems į automobilio grindis. Kai kojelė bus tinkamai sumontuota, ekrano lemputė pasikeis iš raudonos į žalią.



6

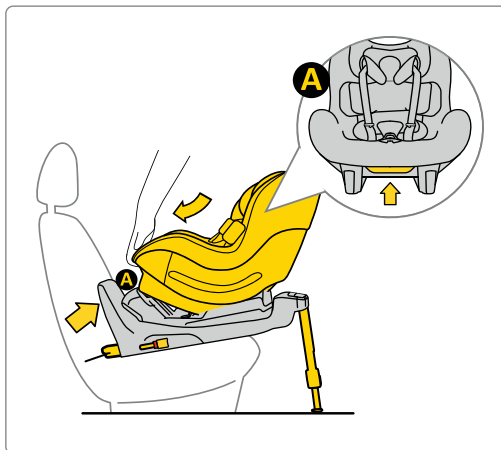

Jei Aerofix pirktas su naujagimio įdėklų, sėdynę galima naudoti nuo 0 cm iki 105 cm.

6 Žingsnis

Įdėkite sėdynę į pagrindą. Norėdami tai padaryti, įkiškite sėdynę iš **A** pusės į pagrindo kabliukus, o tada pritvirtinkite sėdynę taške **B** prie pagrindo. Kai sėdynė bus tinkamai pritvirtinta prie pagrindo, dešinėje ekrane užsidegs žalia lemputė.



7



61-105 cm
max. 18,5 kg

OK!

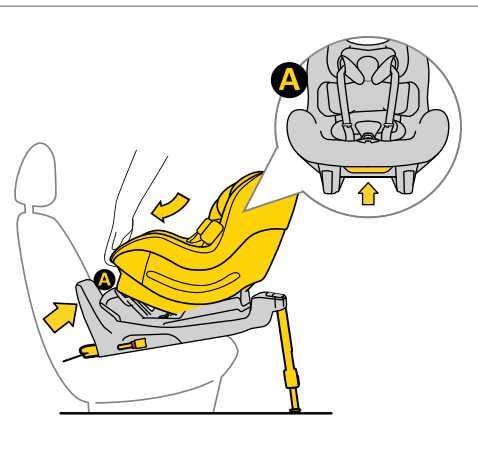

7 Žingsnis

Įdėkite sėdynę į pagrindą. Norėdami tai padaryti, įkiškite sėdynę iš **A** pusės į pagrindo kabliukus, o tada pritvirtinkite sėdynę taške **B** prie pagrindo. Kai sėdynė bus tinkamai pritvirtinta prie pagrindo, dešinėje ekrane užsidegs žalia lemputė.



8



76-105 cm
max. 18,5 kg

OK!

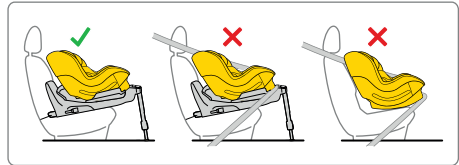
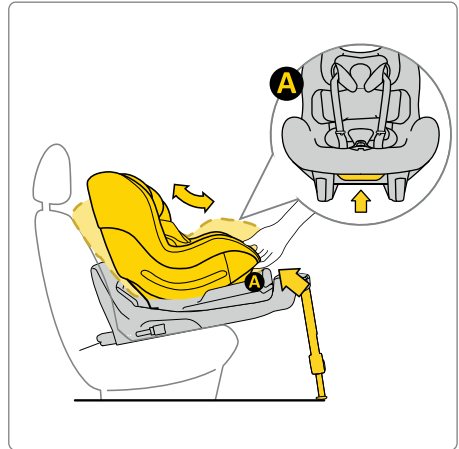

8 Žingsnis



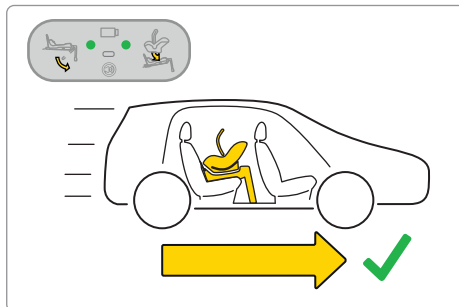
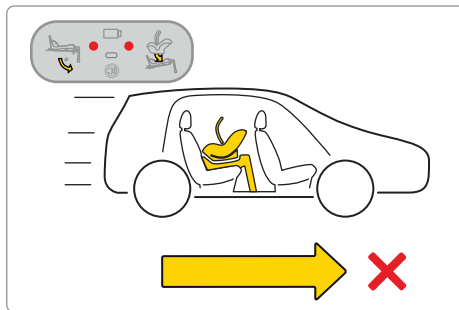
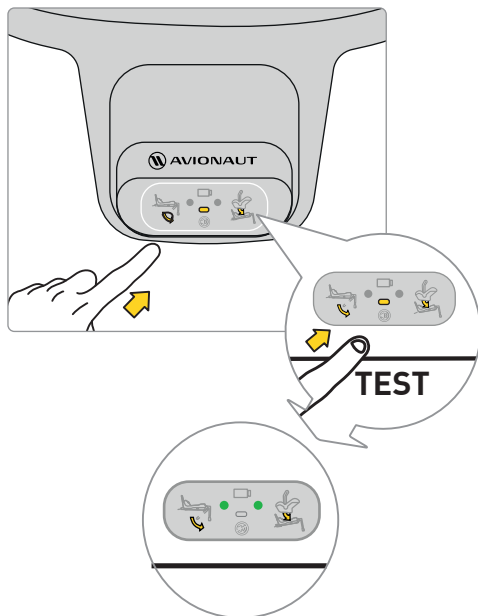





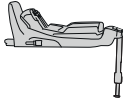

Įdėkite sėdynę į pagrindą. Norėdami tai padaryti, įkiškite sėdynę iš **A** pusės į pagrindo kabliukus, o tada pritvirtinkite sėdynę taške **B** prie pagrindo. Kai sėdynė bus tinkamai pritvirtinta prie pagrindo, dešinėje ekrane užsidegs žalia lemputė.



Prieš leisdamiesi į kelionę su vaiku, išbandykite elektroninę bazės sistemą. Tinkamai pritvirtinus sėdynę ir tinkamai pritvirtinus koją, ekrane pasirodys du žali taškai.

Jei atsiranda raudonų taškelių, patikrinkite, ar tinkamai sumontuota automobilio sėdynė ir pagrindas.



 			
<p>Sound</p>			
<p>Lights</p>			



9

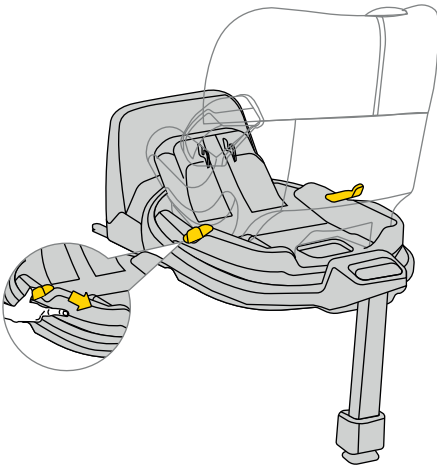

9 Žingsnis

Norėdami pasukti sėdynę, patraukite arba pastumkite svirtį **A** ir viena ranka pasukite sėdynę norima kryptimi.



10

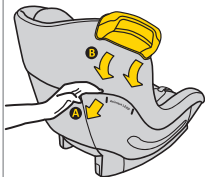

11

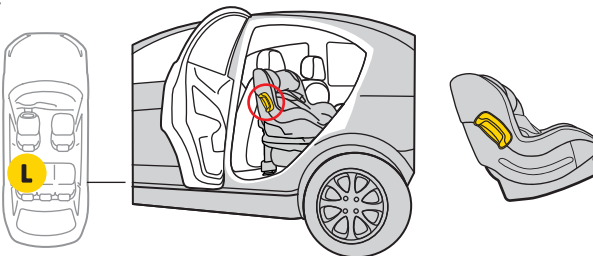
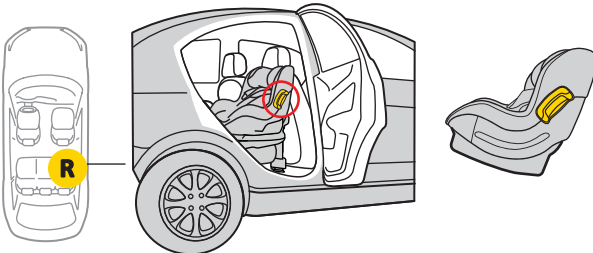
**10 Žingsnis**

Abiejose sėdynės pusėse yra buferio tvirtinimas.

11 Žingsnis

Išstumkite jį. Buferis montavimui. Atminkite, kad bamperio nesukite ir nejudinkite aukštyn ir žemyn. Buferį visada įstatykite į sėdynės transporto priemonės durelių pusėje.



12

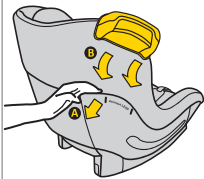

13

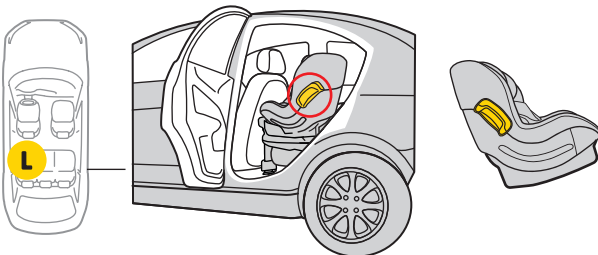
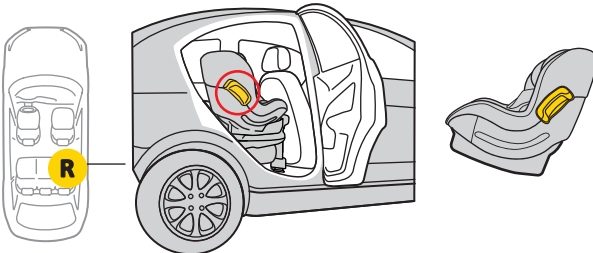
**12 Žingsnis**

Abiejose sėdynės pusėse yra buferio tvirtinimas.

13 Žingsnis

Įstumkite jį. Buferis montavimui. Atminkite, kad bamperio nesukite ir nejudinkite aukštyn ir žemyn. Buferį visada įstatykite į sėdynės transporto priemonės durelių pusėje.

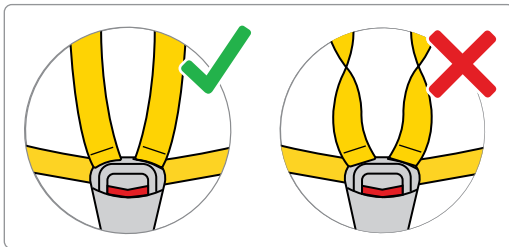
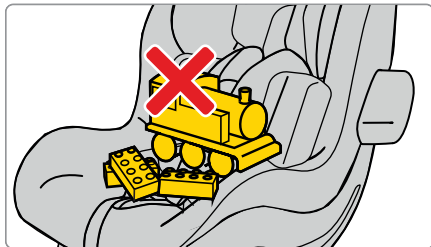
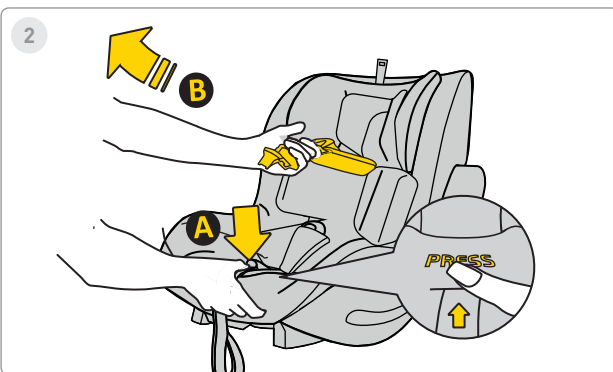
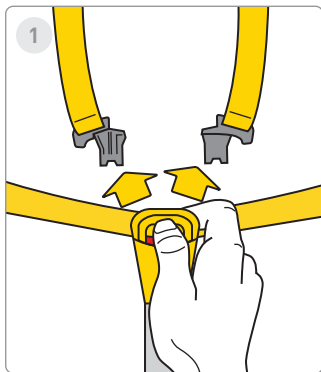

1 Žingsnis

Paspauskite raudonus mygtukus, kad atidarytumėte saugos diržo sagtį.

2 Žingsnis

Atlaisvinkite automobilio saugos diržus, kad jūsų kūdikiai būtų vietos kėdutėje. Paspauskite mygtuką **A** ir patraukite saugos diržus **B**, kad padidintumėte jų ilgį.

Prisimink! Sėdynėje neturi būti kitų elementų, o saugos diržai visada turi būti tiesūs ir tinkamai pritvirtinti!



3



4

**ca. 40-60cm**

5

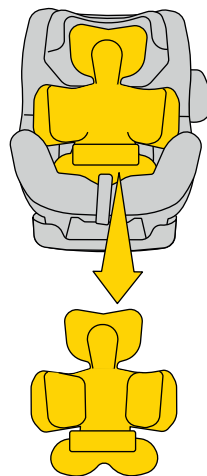
**ca. >60cm****3 Žingsnis**

Perkelkite diržus į sėdynės šonus. Padėkite kūdikį ant sėdynės. Įsitinkinkite, kad jūsų vaikas tinkamai sėdi automobilinėje kėdutėje, nugarą visiškai remdamas į automobilinę kėdutę ir jokia saugos diržo dalis nėra po vaiko nugarą.

4 Žingsnis

Jei jūsų vaikas yra 40–60 cm ūgio, naudokite visą **A** + **B** įdėklą.

5 Žingsnis

Kai vaikas pasiekia >60 cm ūgį, pagalves sureguliuokite pagal vaiko ūgį.

****ĮSPĖJIMAS!**** Pateikti vaiko ūgio matmenys įdėklų padėties atžvilgiu yra tik PASIŪLYMAI. Kiekvienas vaikas yra skirtingas ir auga skirtingu tempu, todėl ABSOLIUTUS prioritetas reguliuojant įdėklą yra diržų lygis vaiko pečių atžvilgiu. **ATMINKITE – DIRŽELĖS TURI IŠEITI PEČIŲ LYGIU ARBA TIK žemiau.**



6

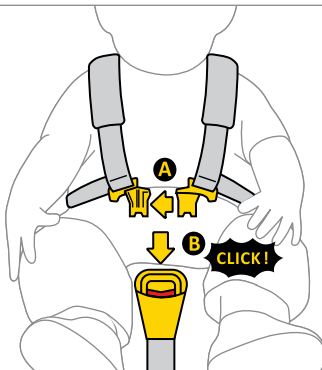

7

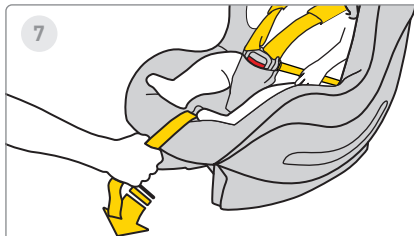

8



6 Žingsnis

Sujunkite diržų spaustuką A, tada įkiškite plastikinius spaustukus **A** į spaustuko **B** angą. Spragtelėjimas rodo, kad segtukas tinkamai pritvirtintas.

7 Žingsnis

Traukite vidurinį automobilinės kėdutės diržą į priekį, kol vaikas bus pritvirtintas.

8 Žingsnis

Atstumas tarp dirželio ir vaiko kūno turi būti ne didesnis kaip 1 cm. Norėdami įsitikinti, kad dirželiai yra tinkamai įtempti, atlikite „suspaudimo testą“ – jei galite sugriebti ir suspausti dirželį, jį reikėtų įtempti labiau.

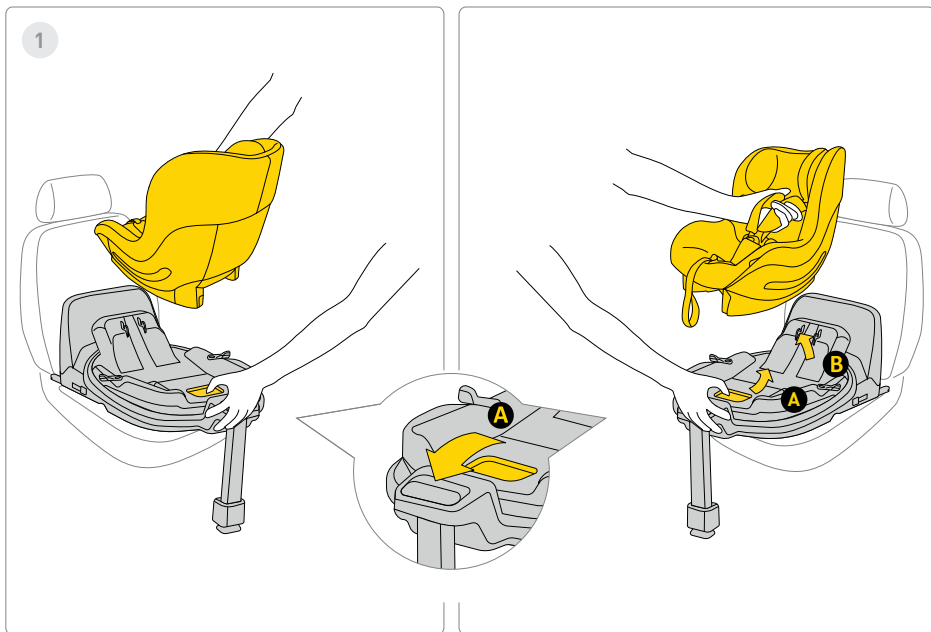

1 Žingsnis

Norėdami nuimti automobilinę kėdutę nuo pagrindo, patraukite už atlaisvinimo rankenos **A** ir švelniai pakreipkite sėdynę į priekį keldami ją aukštyn.

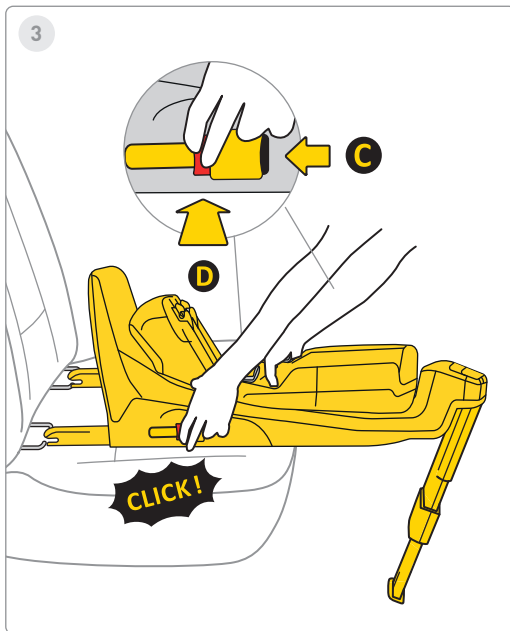
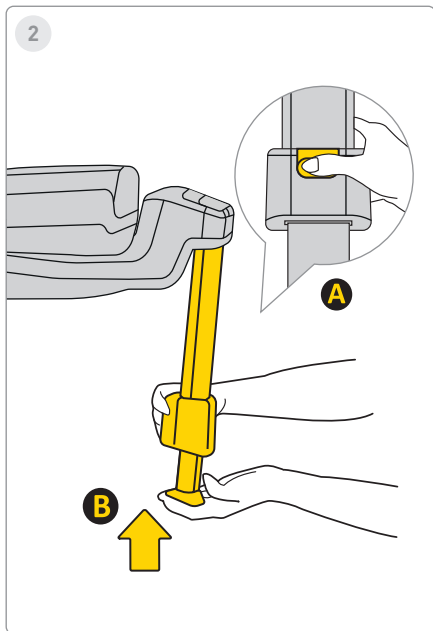

2 Žingsnis

Norėdami įkišti koją, paspauskite mygtuką **A** ir įkiškite koją **B** į pradinę padėtį, tada sulenkite, kad išsaugotumėte erdvę.

3 Žingsnis

Norėdami nuimti pagrindą nuo automobilio Isofix priedų, pirmiausia paspauskite užrakto mygtuką **C**, tada paspauskite atleidimo mygtuką **D** ir sulenkite Isofix kabliukus atgal į pradinę padėtį.

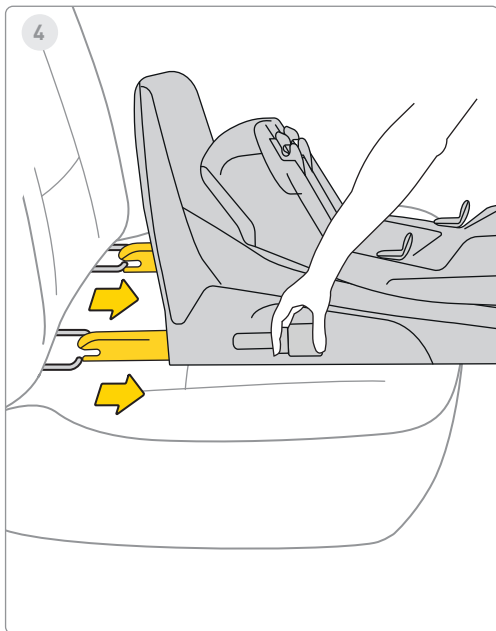

4 Žingsnis

Įdėkite Isofix į maksimalią saugyklą.

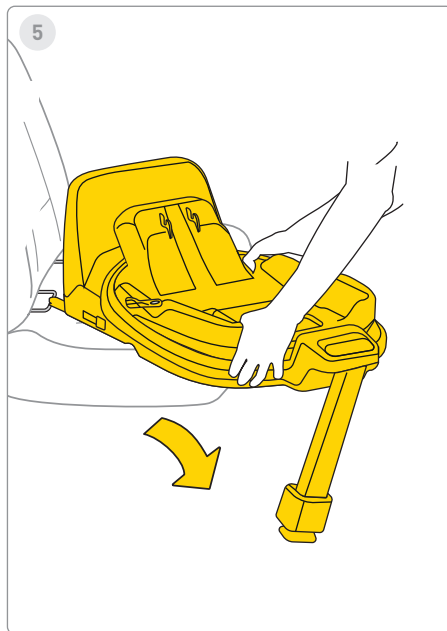

5 Žingsnis

Nuimkite pagrindą nuo transporto priemonės.

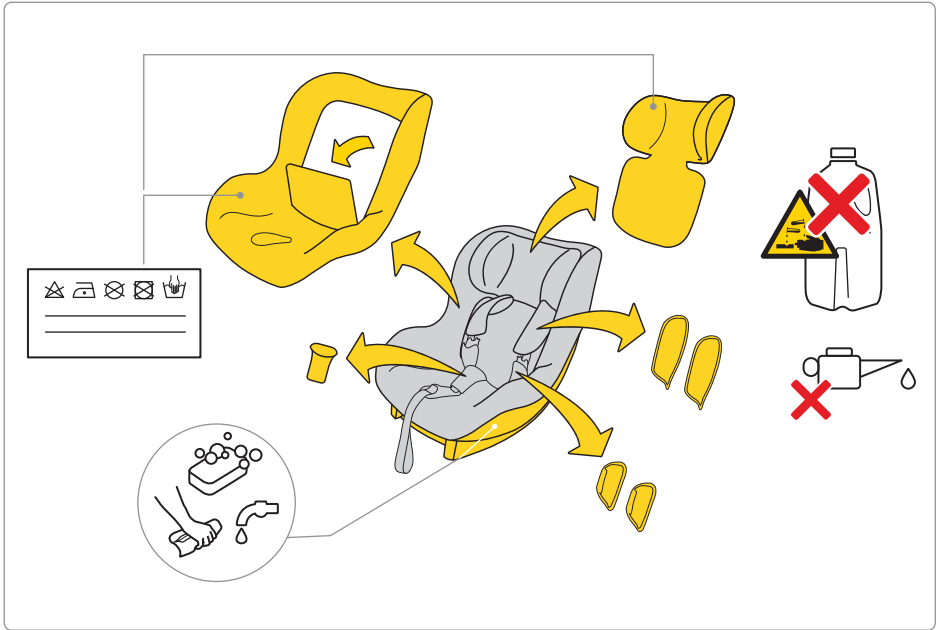

Norėdami skalbti apmušalus, vadovaukitės pateiktomis skalbimo instrukcijomis.

Lengvai nuimsite apmušalus nuo autokėdutės. Vykdykite paveikslėliuose pateiktas instrukcijas.

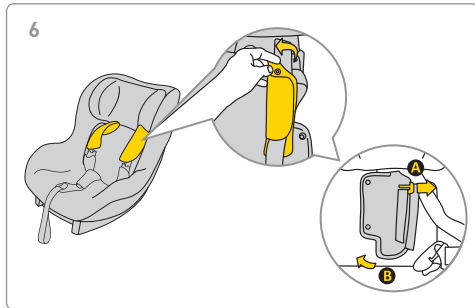
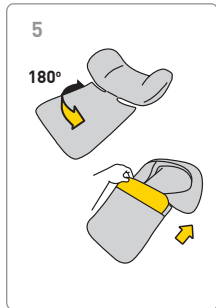
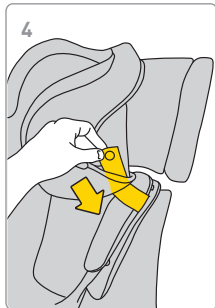
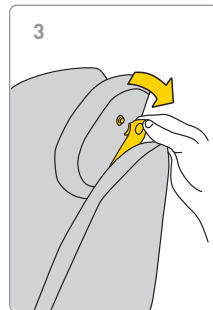
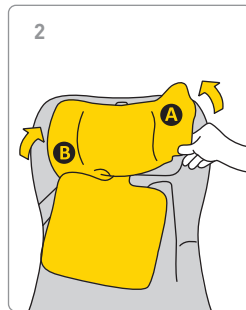
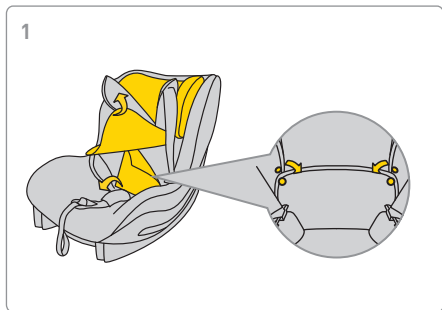



7

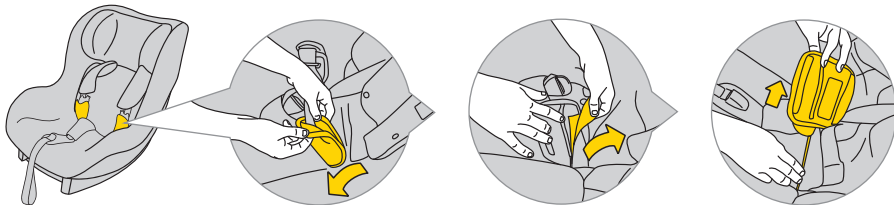

8

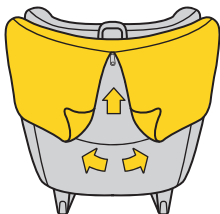

9

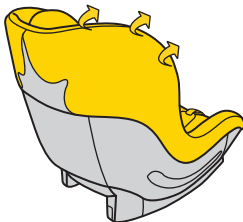

10

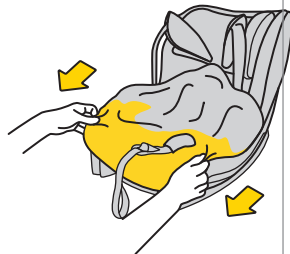

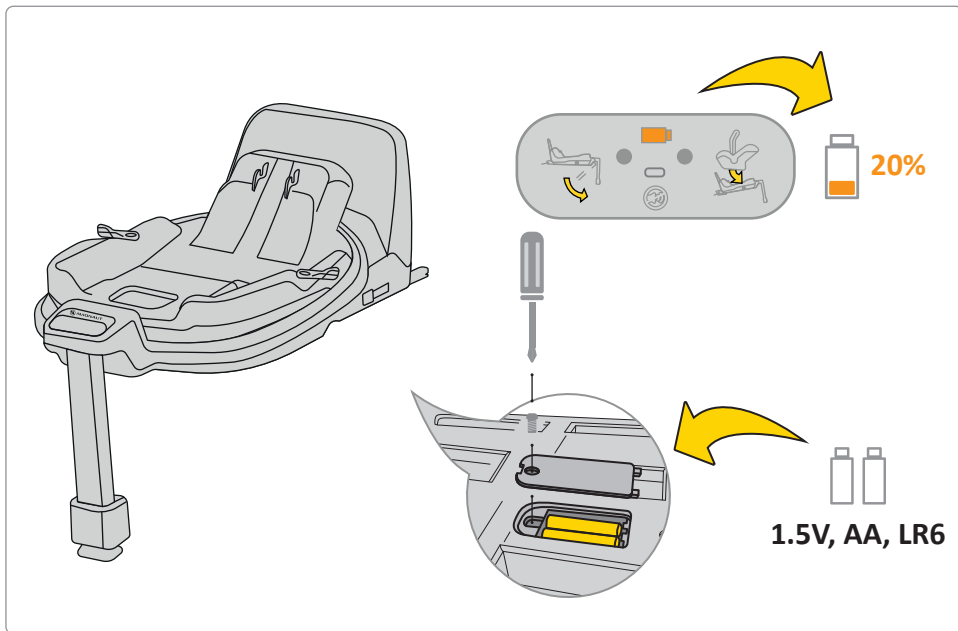

Jei baterijos indikatorius ekrane yra oranžinis, jį reikia pakeisti. Norėdami tai padaryti, nuimkite pagrindo dangtelį ir išimkite baterijas.

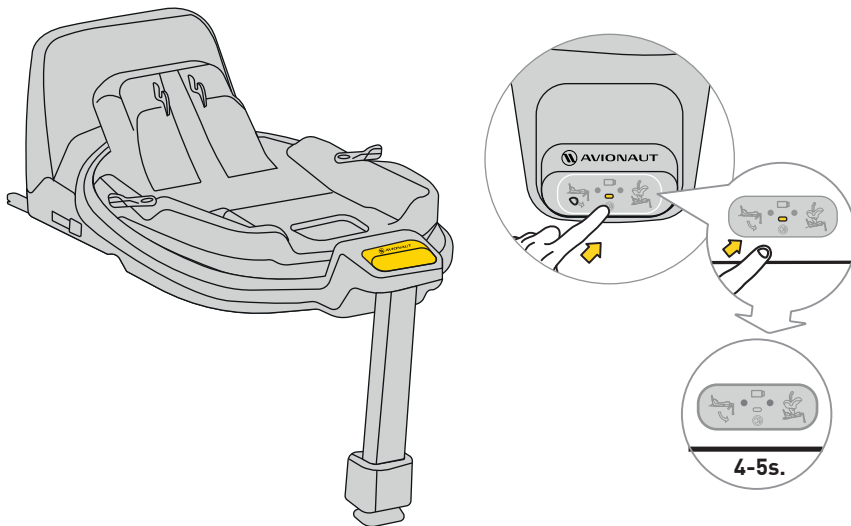

Norėdami nutildyti garsą, paspauskite ekrano mygtuką 4–5 sekundes. Ekrane vis tiek bus rodomas teisingas/netinkamas saugos diržas ir pagrindo tvirtinimas, bet garsas bus nutildytas.

Sauga, naudojimas ir kelionės

- Prieš perkant kiekvieną automobilinę kėdutę reikia sumontuoti automobilyje ir patikrinti, ar ji gali būti tinkamai pritvirtinta ir naudojama tame konkrečiame modelyje. Vienas iš svarbiausių saugos kriterijų yra užtikrinti, kad automobilio sėdynė atitiktų transporto priemonės tipą. Pardavėjo pagalba pradinio diegimo metu taip pat garantuoja, kad sąranka bus visiškai teisinga.
 - Atminkite, tėvai visada atsako už vaiko saugumą vairuojant.
 - Niekada nepalikite vaiko be priežiūros automobilinėje kėdutėje, tiek transporto priemonės viduje, tiek išorėje.
 - Vairuodami niekada nelaikykite vaiko ant kelių.
 - Saugiausia vieta jūsų vaikui kelionės metu yra galinė automobilio sėdynė.
 - Prieš kiekvieną kelionę patikrinkite, ar neprirengti saugos diržai pažeistas arba susisukę.
 - Kai autokėdutė sumontuota, atlošas automobilio galinė sėdynė turi būti užrakinta, o ne judėti.
 - Prieš kiekvieną kelionę įsitikinkite, kad AeroFIX automobilio sėdynė nėra prispausta prie durelių ir nekelti pavojaus judėjimas nuo bagažo ar sėdynės atlošo.
 - Įsitikinkite, kad visas bagažas automobilyje yra tvirtai pritvirtintas.
 - Nenaudokite AeroFIX sėdynės be paminkštinimo, kaip tai yra vaiko saugumą užtikrinančios sistemos dalis.
 - Ilgesnių kelionių metu darykite trumpas pertraukėles. Jūsų vaikas taip pat turi judėti.
 - Visada uždenkite automobilinę kėdutę, kai paliekate automobilį pastatyti saulėje vietoje. Apmušalai ir metalinės ar plastikinės dalys gali perkaisti ir nudeginti vaiką.
 - Visada pritvirtinkite vaiką automobilinėje kėdutėje diržų diržais, net jei kėdutę naudojate ne transporto priemonėje. Įsitikinkite, kad diržų dirželiai yra tinkamai pritvirtinti, kad vaikas būtų tinkamai padėtas kėdutėje.
 - Patariame nepirkti naudotų automobilinių kėdučių vaikams – niekada negalite būti tikri dėl jų istorijos. Tačiau jei nuspręsite įsigyti naudotą sėdynę, rinkitės tokią, kurios naudojimo istoriją žinote.
 - Nenaudokite AeroFIX sėdynės ilgiau nei 10 metų.
 - Pakeiskite sėdynę, jei ji pateko į avariją.
 - Nedarykite jokių sėdynės modifikacijų. Dėl jų gali iš dalies arba visiškai prarasti gaminio saugumą.
-

- Gamintojas pripažįsta, kad sėdynė gali palikite įdubimus transporto priemonės apmušaluose. Tai neišvengiama dėl reikalavimo tvirtai priglusti prie sėdynės. Gamintojas neatsako už jokią žalą, kuri gali atsirasti dėl to.
- Įsitikinkite, kad dirželiai yra tinkamai pritvirtinti, kad vaikas tinkamai padėtas kėdutėje.
- Vaiką laikantys dirželiai neturi būti naudotas be dangtelių.
- Įsitikinkite, kad tarp daugiausia vienas pirštas tarp diržų ir vaiko (1 cm). Jei šis atstumas didesnis, priveržkite diržus.
- AeroFIX įdėklas susideda iš kelių elementai. Jie turi būti sureguliuoti taip, kad diržų diržų aukštis būtų lygiagrečiai vaiko pečiams. **ATMINKITE:** Kiekvienas vaikas kitokia kūno struktūra – reguliariai tikrinkite dirželių padėtį pečių atžvilgiu. Tai būtina vaiko saugumui kėdutėje užtikrinti.
- Patikrinkite, ar galvos atrama nustatyta tinkamame aukštyje.
- Naudokite AeroFIX kėdutę, kai jūsų vaikas yra tarp 61 cm ir 105 cm ūgio ir maksimalus svoris 18,5 kg. Jei Aerofix sėdynė buvo įsigyta su įdėklu, naudokite, kai jūsų vaikas yra nuo 0 cm iki 105 cm ir sveria daugiausia 18,5 kg.
- AeroFIX sėdynė nėra skirta naudoti namuose. Naudokite tik automobilyje.
- Atlikite sėdynės montavimo patikrą. Jei vienas indikatorius užsidega raudonai, sureguliuokite sėdynės montavimą ir išbandykite dar kartą. Kartokite šį procesą, kol užsidegs žalia lemputė.
- AeroFIX sėdynė yra su buferiu, kuris turi būti dedamas ant sėdynės šono tam skirtoje vietoje.
- Rekomenduojame reguliariai tikrinti, ar nepažeisti galvos atramos (EPP) komponentai, pagaminti iš putų polistireno (EPS) ir energiją sugeriančių medžiagų.

Priežiūra ir higiena

1. AeroFIX sėdynės apmušalai gali būti skalbti skalbimo mašinoje iki 30°C temperatūroje, gręžimo greičiu iki 600 aps./min.
2. Kitus sėdynės komponentus galima valyti vandeniu ir muilu naudojant minkštą kempinę.
3. Laikykite savo sėdynę švarią. Nenaudokite drėkinamųjų ar agresyvių valymo priemonių.
4. Nenaudokite tepalų, stiprių chemikalų ar drėkinamųjų priemonių judančioms ir kitoms sėdynės dalims valyti.

Aplinka

- Plastikinės pakuotės dalys turi būti laikomos vaikams nepasiekiamoje vietoje, kad išvengtumėte pavojaus užspringti.
- Baterijas, maitinančias informacinį skydelį, esantį sėdynės apačioje, reikia tinkamai išmesti.
- Aplinkos apsaugos sumetimais, kai kėdutė nebenaudojama, išmeskite ją į atitinkamą atliekų tvarkymo įmonę, laikydamiesi vietinių taisyklių.

Klausimai

- Jei turite klausimų, skambinkite savo pardavėjui arba įgaliotajam platintojui. Paruoškite šią informaciją:
- jūsų vaiko amžius, ūgis ir svoris,
- automobilio markė ir modelis bei sėdėjimo vieta, kurioje montuojate AeroFix 2.0 C sėdynę transporto priemonėje.

Garantija

- AeroFIX suteikiama 24 mėnesių garantija.
- Garantuojame, kad produktas buvo pagamintas pagal galiojančius Europos saugos ir kokybės standartus ir pirkimo metu gaminys neturi gamybos ir medžiagų defektų.

- Garantija galioja pirkimo šalyje ir ją įgyvendina įgaliotas platintojas.
- Garantija apima bet kokius gamybos medžiagų ir gamybos defektus, su sąlyga, kad produktas naudojamas pagal naudojimo instrukciją, įprastomis sąlygomis, pirmasis galutinis vartotojas ir per 24 mėnesius nuo pirkimo datos. Avionaut prisiima atsakomybę už nekokybiškos prekės taisymą ar pakeitimą; tačiau garantijos turėtojas sprendžia dėl defekto pašalinimo ir pretenzijos sprendimo būdo.
- Garantija netaikoma žalai, atsiradusioms dėl kasdienio naudojimo, pvz., audinių susidėvėjimo, taip pat natūralaus spalvų išblukimo ir medžiagų kokybės pablogėjimo dėl normalaus gaminio senėjimo.
- Garantija taip pat netaikoma žalai, atsiradusioms dėl netyčinio sunaikinimo, naudojimo instrukcijos nesilaikymo, netinkamo naudojimo, pažeidimo dėl neatsargumo, gaisro, sąlyčio su skysčiais ar kitų išorinių priežasčių.
- Teikiant garantiją, AeroFIX sėdynė turi turėti visas etiketes arba identifikavimo numerius ir ją gali prižiūrėti tik įgaliotas asmuo.

Norite pateikti pretenziją?

- Jei pastebėjote defektą ir norite pareikšti pretenziją, susisiekitė su pardavėju, iš kurio įsigijote AeroFIX Pranešdami apie pretenziją, turite pateikti įrodymus, kad pirkimas, kuris turi būti atliktas per 24 mėnesius iki reikalavimo teikti paslaugas.
- Jei prireiktų nusiųsti gaminį į aptarnavimo vietą, grąžinkite prekę platintojui arba pardavėjas. Tuo pačiu susitarkite dėl siuntimo būdo ir jo išlaidų, nes to nepadarius garantas gali atsisakyti padengti siuntimo išlaidas. Žala ir (arba) defektai, kuriems netaikoma mūsų garantija ar vartotojų teisės, ir (arba) gaminio pažeidimai ir (arba) defektai, kuriems netaikoma mūsų garantija, gali būti taisomi už sutartą mokesį.
- Pakeiskite savo sėdynę nauja, jei ji pateko į avariją. Jums reikės: policijos pranešimo apie nelaimingą atsitikimą, avarijos nuotraukos, kurioje matyti sėdynė, arba informaciją iš policijos, patvirtinančios įvykį, pirkimo įrodymo, draudimo bendrovės patvirtinimo, kad sėdynė nebuvo įtraukta į žalos atlyginimą, garantijos kortelę ir atsiųsti mums avarijos vietą.

Vartotojų teisės

- Vartotojai turi teises pagal galiojančius teisės aktus, kurie gali skirtis įvairiose šalyse. Tai garantija neturi įtakos vartotojų teisėms pagal atitinkamus nacionalinius teisės aktus.
- Šią garantiją parengė Lenkijoje registruota Ł.KARWALA.

Įmonės adresas: Ł.KARWALA
Szarlejka,
ul. Łukaszewicza 172
42-130 Wręczyca Wielka, Poland

(1) Produktai, įsigyti su pašalintomis arba pakeistomis etiketėmis ar identifikavimo numeriais, laikomi neleistiniais. Kadangi nepavyksta patikrinti šių gaminių autentiškumo, garantija jiems netaikoma.



Rokasgrāmata Avionaut AeroFIX automašīnas sēdekļa lietošanai:

Svarīgi!

Braukšanas laikā nelasiet šo rokasgrāmatu. Uzmanīgi izlasiet to, saglabājiet to turpmākai uzziņai un vienmēr turiet to viegli pieejamu. Ja rodas šaubas, sazinieties ar mums. Vienmēr ceļojiet droši un izturieties nopietni pret katru braucienu ar automašīnu, pat ja galamērķis atrodas tikai dažā kvartālu attālumā.

Saglabājiet instrukcijas kopā ar automašīnas sēdekli visu automašīnas sēdekļa kalpošanas laiku.



Brīdinājumi:

Nekādā veidā nepārveidojiet AeroFIX automašīnas sēdekli, jo tas var ietekmēt bērna drošību tā lietošanas laikā.



Brīdinājumi:

Nekad nenovietojiet AeroFIX automašīnas sēdekli uz pjedestāla, piemēram, galda vai krēsla.



Brīdinājumi:

Nekad neuzstādiet AeroFIX automašīnas sēdekli ar skatu pret pretējā braukšanas virzienā uz priekšējā pasažiera sēdekļa ar aktīvo drošības spilvenu.



Brīdinājumi:

Ja automašīnai ir drošības spilvens, pārvietojiet sēdekli ar uz priekšu vērstu automašīnas sēdekli pēc iespējas tālāk atpakaļ.



Brīdinājumi:

Jūs varat pagriezt bērnu ar seju uz priekšu, kad viņš sasniedz 76 cm augstumu.



Brīdinājumi:

AeroFIX autokrēsliņu var uzstādīt transportlīdzeklī – abos virzienos.



Avionaut AeroFIX automobilinēs kēdutēs naudojimo vadovas:



Brīdinājumi:

Plašāku informāciju var atrast transportlīdzekļa ražotāja instrukcijās.

Vienmēr izlasiet un ievērojiet automašīnas sēdekļa ražotāja norādījumus, lai nodrošinātu pareizu uzstādīšanu un lietošanu.

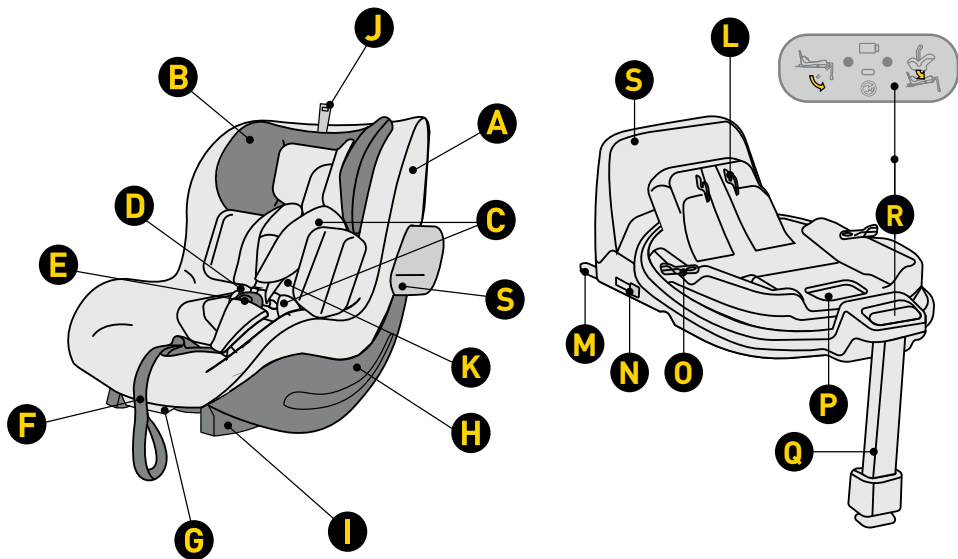

- A Sēdekļa pārvalks
- B Galvas balsts
- C Drošības jostu aizsargi
- D Siksna siksna
- E Jostas sprādze
- F Siksna garuma regulēšanas josta
- G Svira, kas regulē sēdekļa slīpuma leņķi
- H Shell
- I Pamatnes stiprinājums
- J Galvas balsta augstuma regulēšana
- K Ievietojiet Aerofix

- L Sēdekļa stiprinājuma mehānismā pie stiprinājuma mehānisma
- M ISOFIX pamatnes stiprinājums
- N Poga, lai atbrīvotu ISOFIX savienotāju
- O Pagriešanas poga
- P Atļaidiet sviru, lai atbloķētu sēdekli
- Q Regulējams kāju balsts
- R Vadības panelis
- S Pretrotācijas rāmis

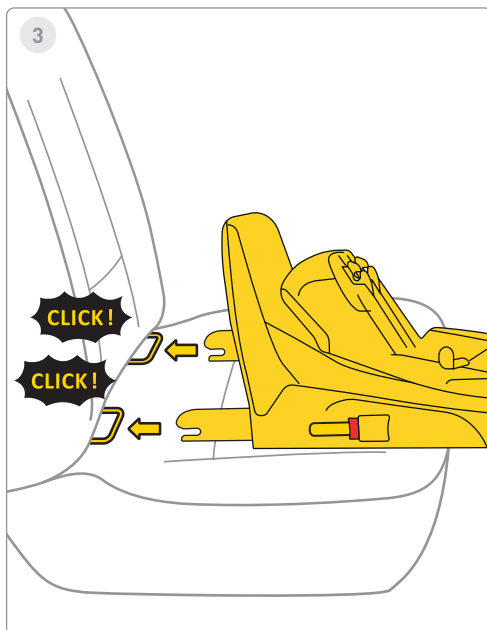
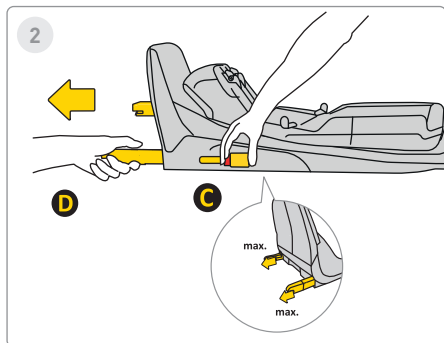
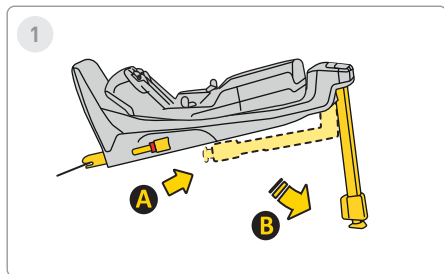

1 Solis

Izstiepiet stabilizatora kāju no pozīcijas **A** uz pozīciju **B**.

2 Solis

Nospiediet Isofix atbrīvošanas pogu **C** un izvelciet to līdz maksimālajai pozīcijai **D**.

3 Solis

Pavērsiet pamatni pret Isofix kronšteinu transportlīdzekļa sēdekli un spiediet Isofix sviras, līdz dzirdat "KLIKŠĶINIET!". Isofix indikators mainīs krāsu no sarkanas uz zaļu. Tas nozīmē, ka Isofix ir pareizi piestiprināts.

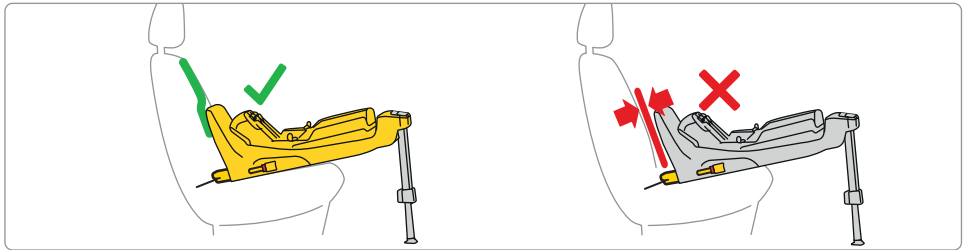
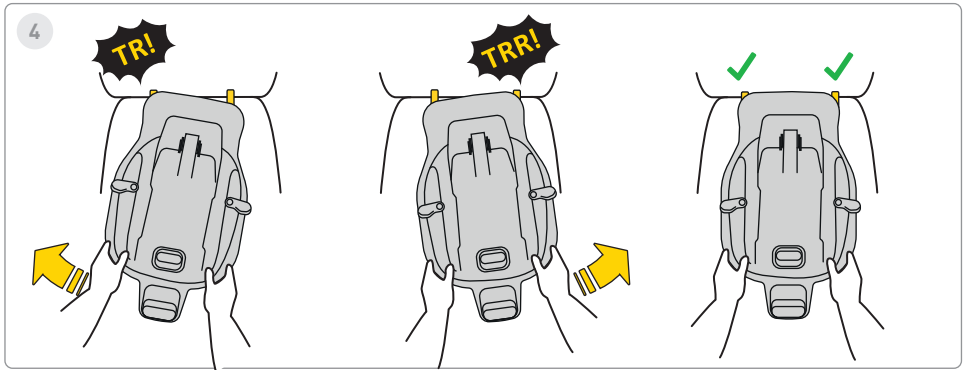

4 Solis

Pārmaiņus spiediet pamatni transportlīdzekļa sēdekļa atzveltnes virzienā, līdz rāmis atrodas līdz galam pret griešanos ar dīvāna atzveltni.

Atcerieties, ka pamatne ir jāiespiež, cik vien iespējams, svārstoties.

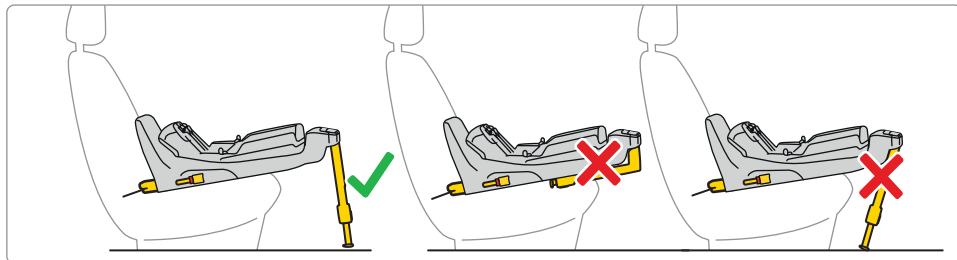
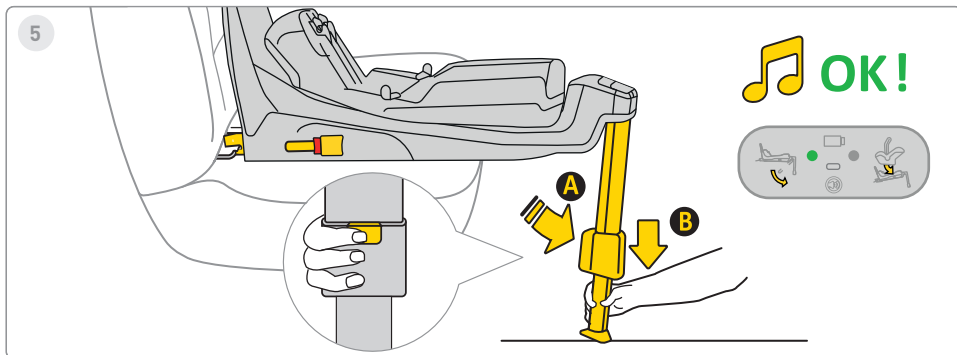

5 Solis

Nospiediet pēdas pagarināšanas pogu **A** un izstiepiet kāju, līdz tā stingri balstās uz automašīnas grīdas. Kad kāja ir pareizi uzstādīta, displeja gaismas mainīsies no sarkanās uz zaļu.



6

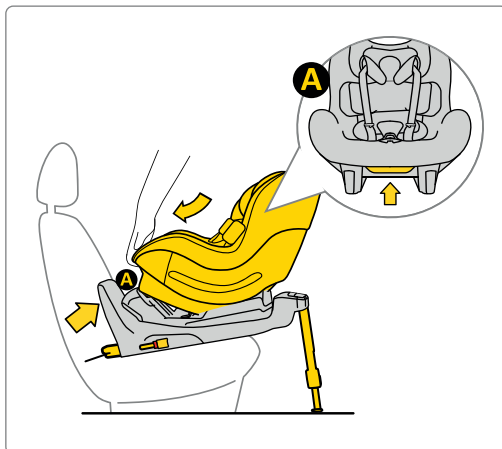

Ja Aerofix tika iegādāts ar jaundzimušā ieliktni, sēdekli var lietot no 0 cm līdz 105 cm.

6 Solis

Novietojiet sēdekli pamatnē. Lai to izdarītu, ievietojiet sēdekli no **A** puses pamatnes āķos un pēc tam pievienojiet sēdekli punktā **B** pie pamatnes. Kad sēdeklis ir pareizi piestiprināts pie pamatnes, labajā displejā parādīsies zaļa gaisma.



7



61-105 cm
max. 18,5 kg

OK!

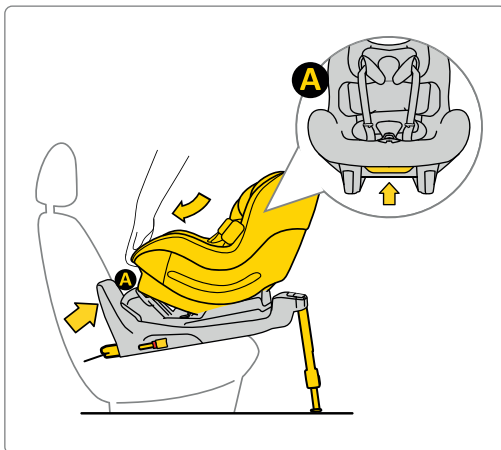

7 Solis

Novietojiet sēdekli pamatnē. Lai to izdarītu, ievietojiet sēdekli no **A** puses pamatnes āķos un pēc tam pievienojiet sēdekli punktā **B** pie pamatnes. Kad sēdeklis ir pareizi piestiprināts pie pamatnes, labajā displejā parādīsies zaļa gaisma.



8



76-105 cm
max. 18,5 kg

OK!

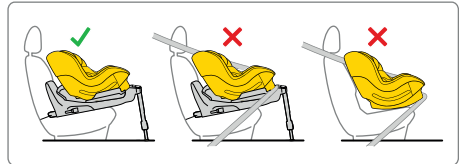
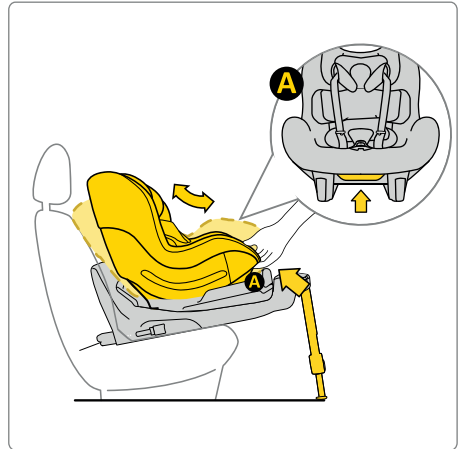

8 Solis



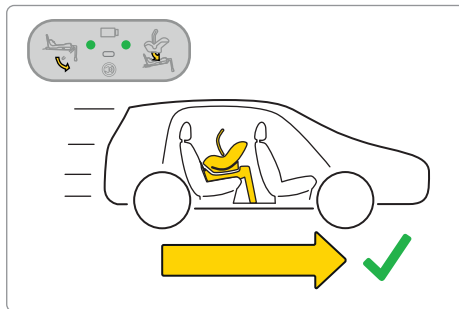
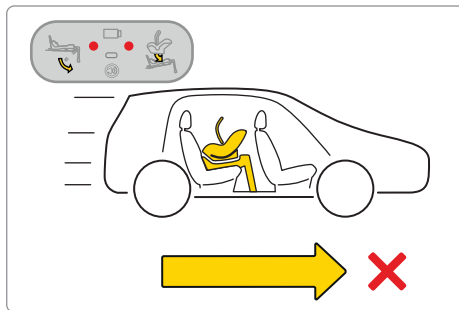
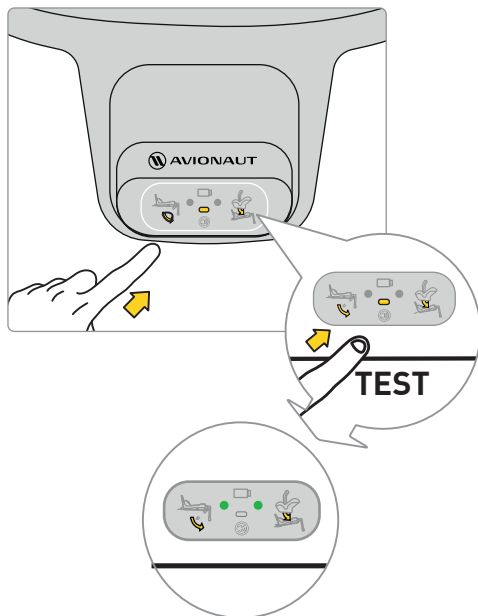







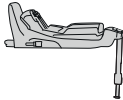



Novietojiet sēdekli pamatnē. Lai to izdarītu, ievietojiet sēdekli no **A** puses pamatnes āķos un pēc tam pievienojiet sēdekli punktā **B** pie pamatnes. Kad sēdeklis ir pareizi piestiprināts pie pamatnes, labajā displejā parādīsies zaļa gaismā.



Pirms dodaties ceļojumā ar savu bērnu, pārbaudiet bāzes elektronisko sistēmu. Kad sēdekļis ir pareizi piestiprināts un kāja ir pareizi uzstādīta, displejā parādīsies divi zaļi punkti.

Ja parādās sarkani punktiņi, pārbaudiet, vai automašīnas sēdekļis un pamatne ir pareizi uzstādīti.



			
			
Sound			
Lights			



9

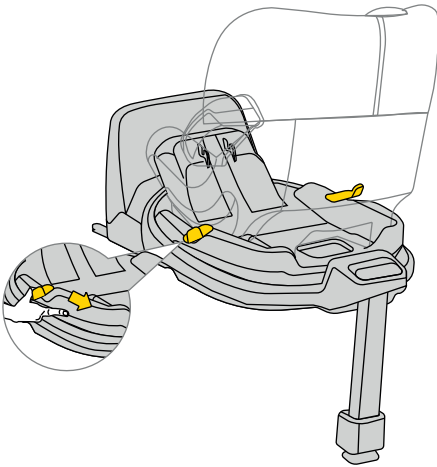

9 Solis

Lai pagrieztu sēdekli, pavelciet vai nospiediet sviru  un ar vienu roku pagrieziet sēdekli vēlamajā virzienā.



10

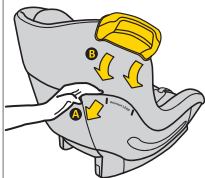

11

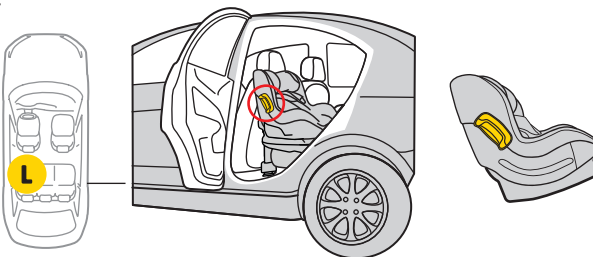
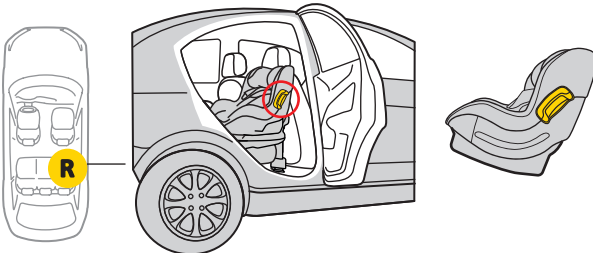

10 Solis

Abās sēdekļa pusēs ir bufera stiprinājums.

11 Solis

Iebīdiet to iekšā. Buferis montāžai. Atcerieties, negrieziet un nepārvietojiet buferi uz augšu un uz leju. Vienmēr uzstādiēt buferi sēdekli transportlīdzekļa durvju pusē.



12

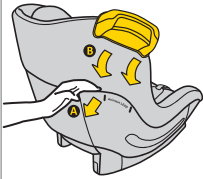

13

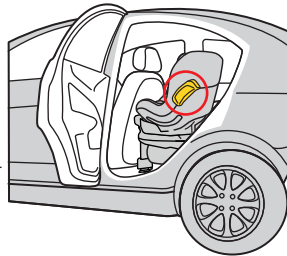
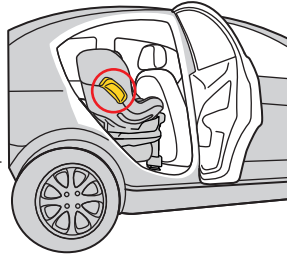
**12 Solis**

Abās sēdekļa pusēs ir bufera stiprinājums.

13 Solis

Iebīdiet to iekšā. Buferis montāžai. Atcerieties, negrieziet un nepārvietojiet buferi uz augšu un uz leju. Vienmēr uzstādiēt buferi sēdekli transportlīdzekļa durvju pusē.

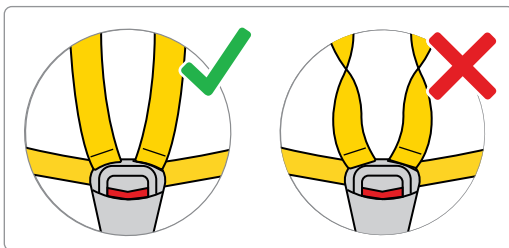
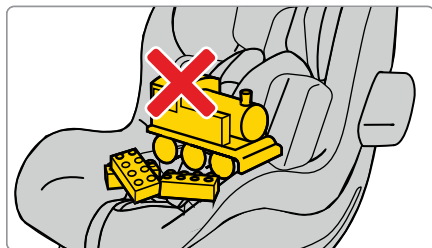
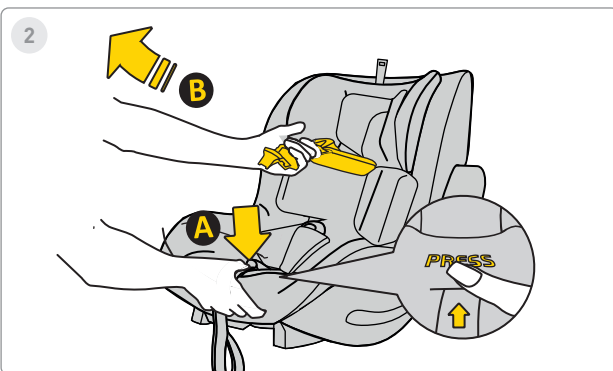
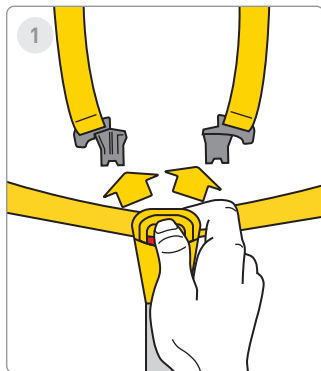

1 Solis

Nospiediet sarkanās pogas, lai atvērtu drošības jostas sprādzi.

2 Solis

Atbrīvojiet automašīnas sēdekļa jostas, lai atbrīvotu vietu jūsu mazulim sēdeklī. Nospiediet pogu **A** un pavelciet drošības jostas **B**, lai palielinātu to garumu.

Atcerieties! Sēdeklī nedrīkst atrasties citi elementi, un drošības jostām vienmēr jābūt taisnām un pareizi piesprādzētām!



3



4

**ca. 40-60cm**

5

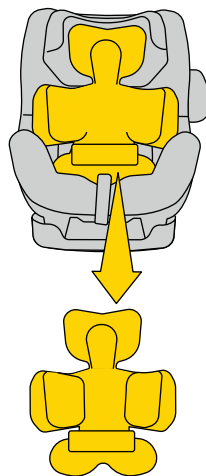
**ca. >60cm****3 Solis**

Pārvirojiet siksna uz sēdekļa sāniem. Novietojiet mazuli sēdeklī. Pārliedzieties, vai jūsu bērns pareizi sēž automašīnas sēdeklī, muguru pilnībā atbalsta automašīnas sēdeklis un nevienu drošības jostas daļu neatrodas zem bērna muguras.

4 Solis

Ja jūsu bērns ir 40-60 cm garš, izmantojiet pilno **A** + **B** ieliktni.

5 Solis

Kad jūsu bērns sasniedz >60 cm garumu, noregulējiet spilvenus atbilstoši bērna augumam.

****BRĪDINĀJUMS!**** Norādītie bērna auguma izmēri attiecībā pret ieliktna novietojumu ir tikai IETEIKUMI. Katrs bērns ir savādāks un aug citā tempā, tāpēc ABSOLŪTA prioritāte ieliktna regulēšanā ir jostu līmenis attiecībā pret bērna pleciem. **ATCERĪETIES — SIKNĀM JĀIZVĒRO PLECU LĪMENI VAI TIEŠI ZEMĀK.**

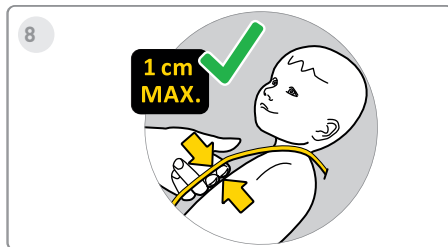
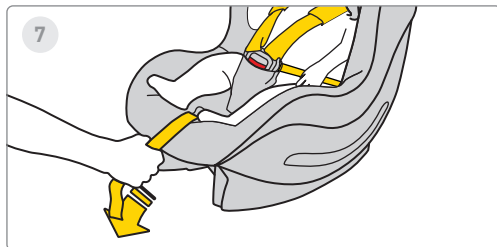
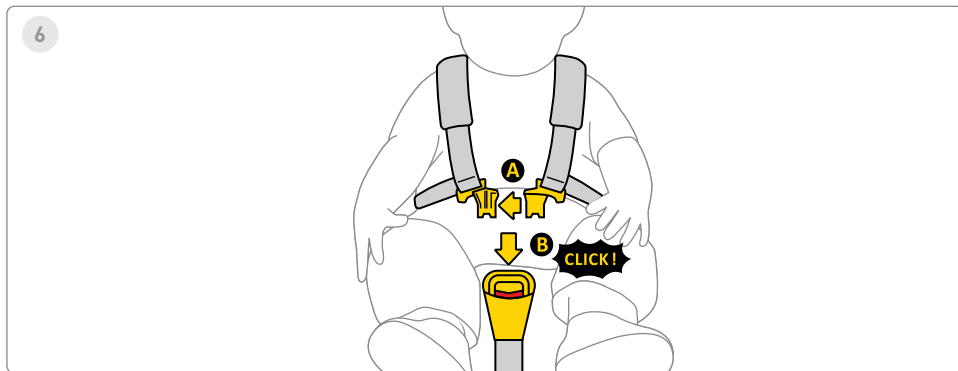

6 Solis

Savienojiet kopā jostu saspraudes A, pēc tam ievietojiet plastmasas skavas **A** skavas **B** spraugā. Klikšķis norāda, ka klips ir pareizi nostiprināts.

7 Solis

Pavelciet automašīnas sēdekļa vidējo siksnu uz priekšu, līdz bērns ir nostiprināts.

8 Solis

Attālumam starp siksnu un bērna ķermeni jābūt ne vairāk kā 1 cm. Lai pārliecinātos, ka siksnas ir pareizi nospiertas, veiciet "saspišanas testu" - ja varat satvert un saspiest siksnu, tā ir jāpievelk vairāk.

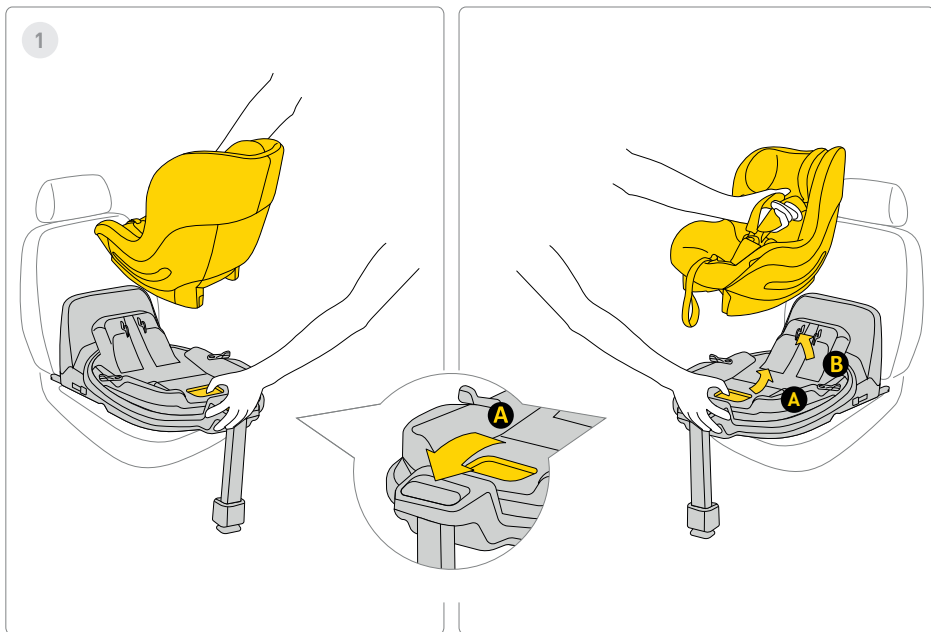

1 Solis

Lai noņemtu automašīnas sēdekli no pamatnes, pavelciet atbrīvošanas rokturi **A** un viegli nolieciet sēdekli uz priekšu, vienlaikus paceļot to uz augšu.

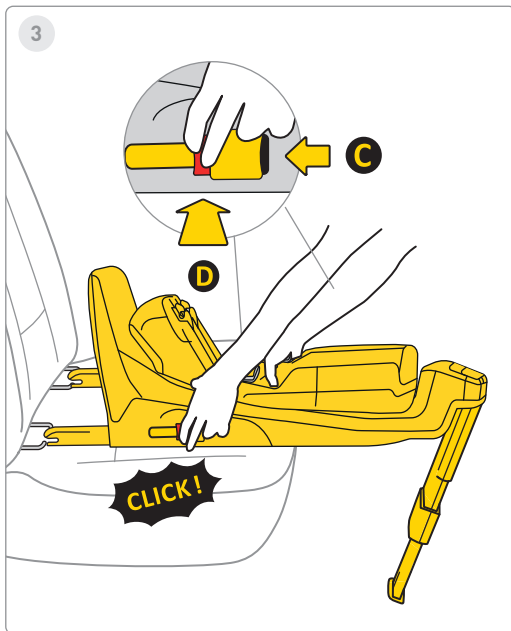
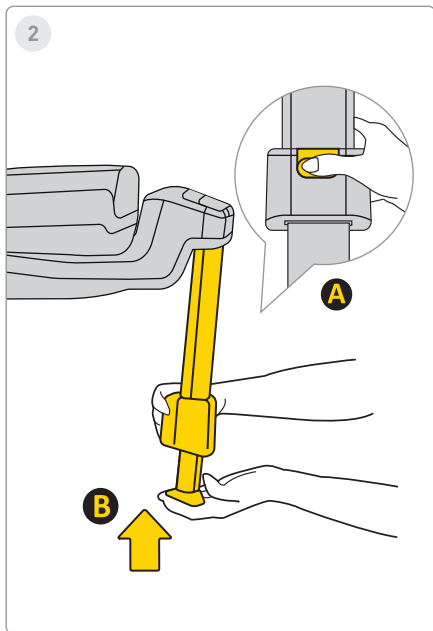

2 Solis

Lai ievietotu kāju, nospiediet pogu **A** un ievietojiet kāju **B** sākotnējā stāvoklī un pēc tam salokiet to, lai saglabātu telpa.

3 Solis

Lai atinstalētu pamatni no automašīnas Isofix stiprinājumiem, vispirms nospiediet bloķēšanas pogu **C**, pēc tam nospiediet atbrīvošanas pogu **D** un nolokiet Isofix āķus atpakaļ to sākotnējā stāvoklī.

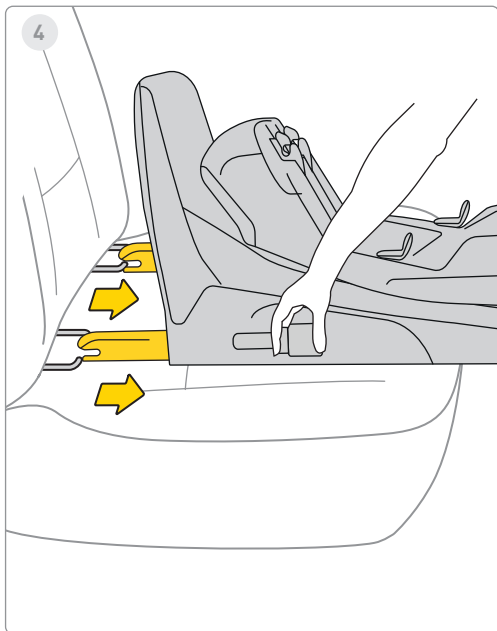

4 Solis

levietojiet Isofix maksimālajā krātuvē.

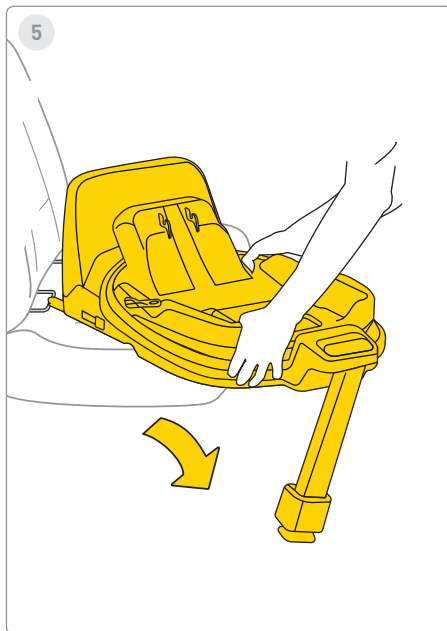

5 Solis

Noņemiet pamatni no transportlīdzekļa.

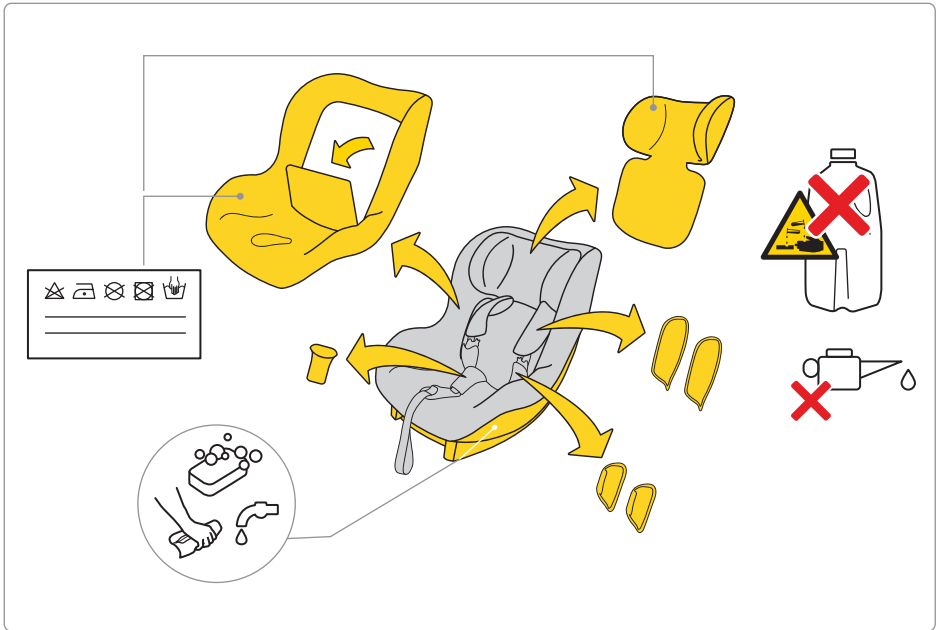

Lai mazgātu polsterējumu, ievērojiet pievienotos mazgāšanas norādījumus.

Jūs varat viegli noņemt polsterējumu no automašīnas sēdekļa. Izpildiet attēlos redzamos norādījumus.

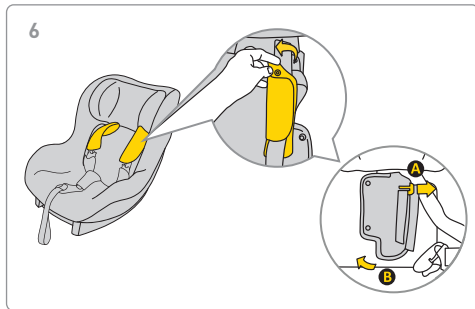
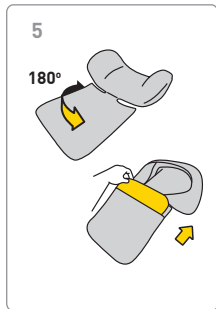
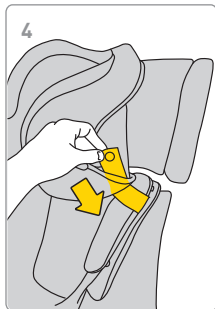
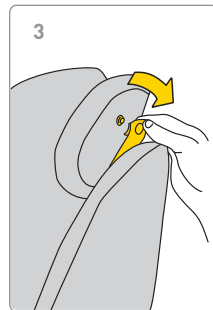
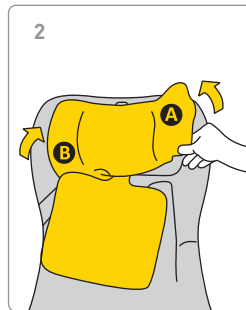
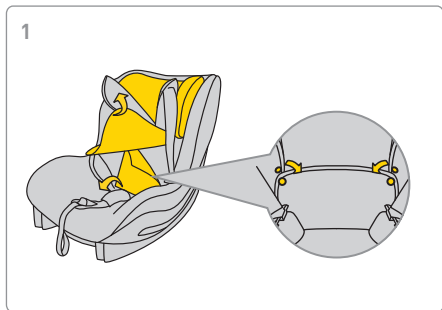



7

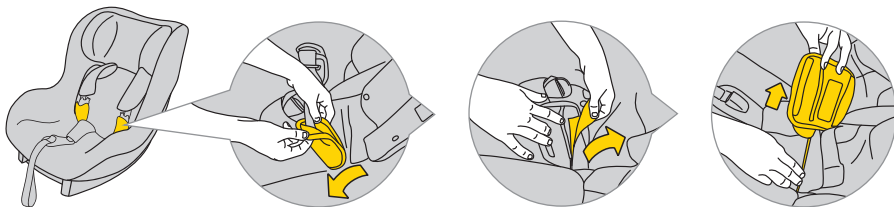

8

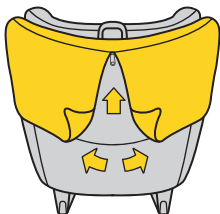

9

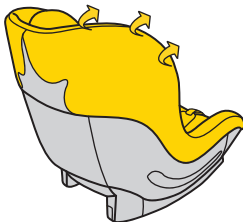

10

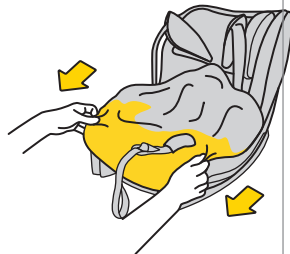

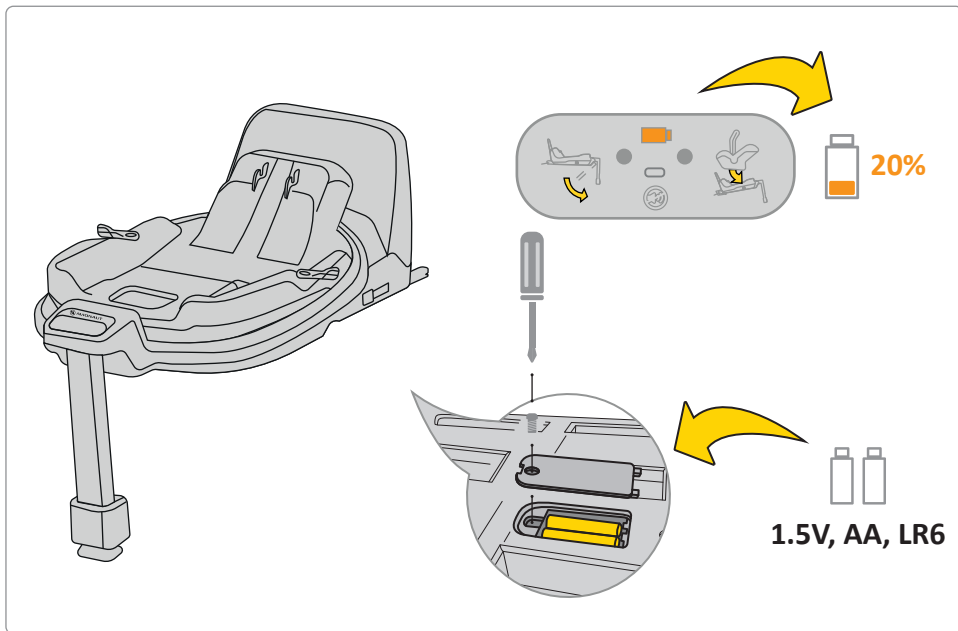

Ja akumulatora indikatora displejā ir oranžs, tas ir jānomaina. Lai to izdarītu, noņemiet pamatnes vāku un izņemiet baterijas.

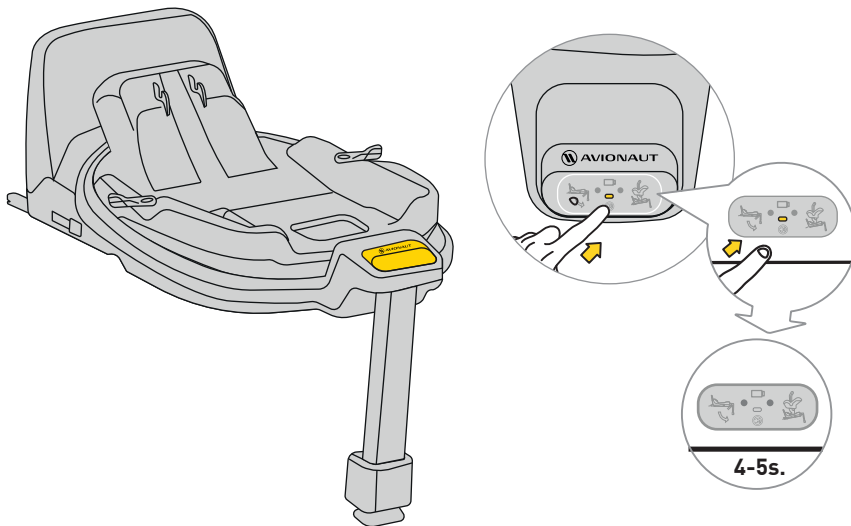

Lai izslēgtu skaņu, nospiediet displeja pogu 4-5 sekundes. Displejā joprojām būs redzama pareizā/nepareizā drošības josta un pamatnes stiprinājums, taču skaņa tiks izslēgta.

Drošība, lietošana un ceļošana

- Pirms iegādes katrs automašīnas sēdekļis ir jāuzstāda automašīnā, lai pārbaudītu, vai to var pareizi uzstādīt un izmantot konkrētajā modelī. Automašīnas sēdekļa atbilstības transportlīdzekļa tipam ir viens no vissvarīgākajiem drošības kritērijiem. Pārdevēja palīdzība sākotnējās uzstādīšanas laikā arī garantē, ka iestatīšana būs pilnībā pareiza.
- Atcerieties, ka vecāki vienmēr ir atbildīgi par bērna drošību braukšanas laikā.
- Nekad neatstājiet bērnu bez uzraudzības automašīnas sēdeklītī neatkarīgi no tā, vai tas atrodas transportlīdzeklī vai ārpus tā.
- Braukšanas laikā nekad neturiet bērnu klēpī.
- Jūsu bērnam drošākā vieta ceļojuma laikā ir automašīnas aizmugurējais sēdekļis.
- Pirms katra brauciena pārbaudiet, vai nav piesprādzētas drošības jostas bojāts vai savīts.
- Kad automašīnas sēdekļis ir uzstādīts, atzveltne no transportlīdzekļa aizmugurējam sēdeklim ir jābūt bloķētam un nedrīkst kustēties.
- Pirms katra brauciena pārliecinieties, vai AeroFIX automašīnas sēdekļis nav saspīests aiz durvīm vai nav pakļauts riskam kustība no bagāžas vai sēdekļa atzveltnes.
- Pārliecinieties, vai visa bagāža automašīnā ir droši nostiprināta.
- Neizmantojiet AeroFIX sēdekli bez polsterējuma, kā tā ir daļa no sistēmas, kas nodrošina bērna drošību.
- Garākos braucienos ieturi īsus pārtraukumus. Jūsu bērnam arī ir jākustas.
- Vienmēr nosedziet automašīnas sēdekli, atstājot automašīnu stāvēšanai saulainā vietā. Polsterējums un metāla vai plastmasas daļas var pārkarst un apdedzināt bērnu.
- Vienmēr nostipriniet bērnu automašīnas sēdeklī ar jostas siksnām, pat ja sēdeklīti izmantojat ārpus transportlīdzekļa. Pārliecinieties, vai jostas siksnas ir pareizi nostiprinātas, lai bērns varētu pareizi novietoties sēdeklī.
- Iesakām neiegādāties lietotus bērnu autokrēsliņus – nekad nevari būt drošs par to vēsturi. Tomēr, ja nolemjat iegādāties lietotu sēdekli, izvēlieties tādu, kura lietošanas vēsturi zinā.
- Neizmantojiet AeroFIX sēdekli ilgāk par 10 gadiem.
- Nomainiet sēdekli, ja tas ir bijis negadījumā.
- Neveiciet nekādas izmaiņas sēdeklī. Tie var izraisīt daļēju vai pilnīgu produkta drošības zudumu.

- Ražotājs atzīst, ka sēdekļi var atstāties ievilkumus transportlīdzekļa polsterējumā. Tas ir neizbēgami, jo sēdekļi ir cieši pieguļoši. Ražotājs nav atbildīgs par bojājumiem, kas var rasties tā rezultātā.
- Pārliecinieties, vai siksnas ir pareizi nostiprinātas, lai bērns ir pareizi novietots sēdekļī.
- Siksnas, kas tur bērnu, nedrīkst būt lietotas bez vākiem.
- Pārliecinieties, vai varat ievietot ne vairāk kā vienu pirkstu starp siksnām un bērnu (1cm). Ja šis attālums ir lielāks, pievelciet siksnu.
- AeroFIX ieliktnis sastāv no vairākiem elementiem. Tie ir jāneregulē tā, lai jostas siksnu augstums novietotu paralēli bērna pleciem. ATCERĪTIES: Ikvienam bērnam ir cita ķermeņa uzbūve – regulāri pārbaudi siksnu stāvokli attiecībā pret pleciem. Tas ir būtiski bērna drošībai sēdekļī.
- Pārbaudiet, vai galvas balsts ir iestatīts pareizajā augstumā.
- Lietojiet AeroFIX sēdekli, kad jūsu bērns atrodas starp 61 cm un 105 cm garš un maksimālais svars 18,5 kg. Ja Aerofix sēdekļi tika iegādāti ar ieliktni, Lietojiet to, ja jūsu bērna garums ir no 0 cm līdz 105 cm un sver ne vairāk kā 18,5 kg.
- AeroFIX sēdekļi nav paredzēti lietošanai mājās. Izmantojiet to tikai automašīnā.
- Veiciet sēdekļa uzstādīšanas pārbaudi. Ja viens no indikatoriem iedegas sarkanā krāsā, neregulējiet sēdekļa uzstādīšanu un pārbaudiet vēlreiz. Atkārtojiet šo procesu, līdz iedegas zaļā gaisma.
- AeroFIX sēdeklim ir buferis, kas jānovieto sēdekļa sānos tam paredzētajā vietā.
- Mēs iesakām regulāri pārbaudīt, vai nav bojātas detaļas, kas izgatavotas no putupolistirola (EPS) un enerģiju absorbējošiem materiāliem galvas balstā (EPP).

Apkope un higiēna

1. AeroFIX sēdekļa polsterējums var būt mazgāta veļas mašīnā līdz 30°C temperatūrā ar centrifūgas ātrumu līdz 600 RPM.
2. Pārējās sēdekļa sastāvdaļas var notīrīt ar ūdeni un ziepēm, izmantojot mīkstu sūkli.
3. Saglabājiet savu sēdekli tīru. Neizmantojiet mitrinātājus vai agresīvus tīrīšanas līdzekļus.
4. Neizmantojiet smērvielas, spēcīgas ķīmiskas vielas vai mitrinātājus gan sēdekļa kustīgajām daļām, gan citām sastāvdaļām.

Vide

- Plastmasas iepakojuma daļas jāglabā bērniem nepieejamā vietā, lai izvairītos no aizrīšanās riska.
- Baterijas, kas darbina informācijas paneli, kas atrodas sēdekļa pamatnē, ir pareizi jāiznīcina.
- Vides aizsardzības nolūkos pēc tam, kad sēdekļis vairs netiek lietots, lūdzu, izmetiet to attiecīgajā atkritumu apsaimniekošanas punktā saskaņā ar vietējiem noteikumiem.

Jautājumi

- Ja jums ir kādi jautājumi, zvaniet savam mazumtirgotājam vai pilnvarotajam izplatītājam. Lūdzu, sagatavojiet šādu informāciju:
- Jūsu bērna vecums, augums un svars
- automašīnas marka un modelis, kā arī sēdvietā, kurā transportlīdzeklī uzstādāt Aerofox 2.0 C sēdekli.

Garantija

- Uz AeroFIX attiecas 24 mēnešu garantija.
 - Ar šo mēs garantējam, ka produkts ir bijis ražots saskaņā ar pašreizējiem Eiropas drošības un kvalitātes standartiem un ka iegādes brīdī precei nav ražošanas un materiālu defektu.
 - Garantija ir spēkā iegādes valstī, un to izpilda pilnvarots izplatītājs.
 - Garantija attiecas uz visiem ražošanas defektiem, kas saistīti ar materiāliem un izgatavošanu, ar nosacījumu, ka produkts tiek lietots saskaņā ar lietošanas instrukciju, normālos apstākļos, pirmais galalietotājs un 24 mēnešu laikā no iegādes datuma. Avionaut uzņemas atbildību par bojātās preces remontu vai nomaiņu; tomēr garantijas īpašnieks lemj par defekta novēršanas un pretenzijas izskatīšanas veidu.
 - Garantija neattiecas uz bojājumiem, kas radušies ikdienas lietošanas rezultātā, piemēram, auduma nodilums, kā arī dabiska krāsu izbalēšana un materiāla kvalitātes pasliktināšanās, kas radusies produkta normālas novecošanas rezultātā.
 - Garantija neattiecas arī uz bojājumiem, kas radušies nejaušas iznīcināšanas, lietošanas instrukcijas neievērošanas, neatbilstošas lietošanas, nolaidības, ugunsgrēka, saskares ar šķidrumu vai citu ārēju iemeslu dēļ radušies bojājumiem.
 - Garantijas prasības iesniegšanas brīdī uz AeroFIX sēdekļa ir jābūt visām etiķetēm vai identifikācijas numuriem, un to var apkalpot tikai pilnvarota persona.
-

Vai vēlaties iesniegt prasību?

- Ja pamanāt defektu un vēlaties iesniegt pretenziju, sazinieties ar pārdevēju, no kura iegādājāties AeroFIX Piesakot pretenziju, jums jāuzrāda pierādījums par pirkums, kas jāveic 24 mēnešus pirms pakalpojuma prasības iesniegšanas.
- Ja rodas nepieciešamība nosūtīt precī uz a servisa punktā, atdodiet precī izplatītājam vai pārdevējs. Vienlaikus vienojieties par nosūtīšanas veidu un tā izmaksām, jo, to neievērojot, galvotājs var atteikties segt piegādes izmaksas. Bojājumus un/vai defektus, uz kuriem neattiecas mūsu garantija vai patērētāju tiesības, un/vai izstrādājuma bojājumus un/vai defektus, uz kuriem neattiecas mūsu garantija, var labot par saskaņotu samaksu.
- Nomainiet savu sēdekli pret jaunu, ja tas ir bijis negadījumā. Jums būs nepieciešams: policijas protokols par negadījumu, negadījuma fotogrāfija, kurā redzams sēdeklis, vai informācija no policijas, kas apstiprina notikušo, pirkuma apliecinājums, apdrošināšanas kompānijas apstiprinājums, ka sēdeklis nav iekļauts atlīdzībā, garantija karti un nosūtīt mums negadījuma vietu.

Patērētāju tiesības

- Patērētājiem ir tiesības saskaņā ar piemērojamiem tiesību aktiem, kas dažādās valstīs var atšķirties. Šīs garantija neietekmē patērētāju tiesības saskaņā ar attiecīgajiem valsts tiesību aktiem.
- Šo garantiju ir sagatavojusi Polijā reģistrētā Ł.KARWALA.

Uzņēmuma adrese ir: Ł.KARWALA

Szarlejka,

ul. Łukaszevicza 172

42-130 Wręczyca Wielka, POLIJA

(1) Produkti, kas iegādāti ar noņemtām vai mainītām etiķetēm vai identifikācijas numuriem, tiek uzskatīti par neatļautiem. Tā kā nav iespējams pārbaudīt šo produktu autentiskumu, garantija uz tiem neattiecas.



Håndbok for bruk av Avionaut AeroFIX bilsete:

Viktig!

Ikke les denne bruksanvisningen mens du kjører. Les den nøye, oppbevar den for fremtidig referanse, og ha den alltid lett tilgjengelig. For eventuelle tvil, kontakt oss. Reis alltid trygt og ta hver biltur seriøst, selv om destinasjonen er bare noen kvartaler unna.

Oppbevar bruksanvisningen sammen med bilsetet i hele bilsetets levetid.



Advarslar:

Ikke modifier AeroFIX-bilstolen på noen måte, da dette kan påvirke barnets sikkerhet under bruk.



Advarslar:

Plasser aldri AeroFIX-bilsetet på en sokkel, for eksempel et bord eller en stol.



Advarslar:

Monter aldri AeroFIX-bilsetet vendt mot motsatt kjøreretning på passasjeretset foran med aktiv kollisjonspute.



Advarslar:

Hvis kjøretøyet har kollisjonspute, flytt setet med det forovervendte bilsetet så langt bak som mulig.



Advarslar:

Du kan snu barnet forover når det når 76 cm i høyden.



Advarslar:

AeroFIX-bilsetet kan monteres i kjøretøyet i begge retninger.



Advarslar:

Mer informasjon finner du i bilprodusentens instruksjoner. Les og følg alltid produsentens instruksjoner for bilsetet ditt for å sikre riktig installasjon og bruk.

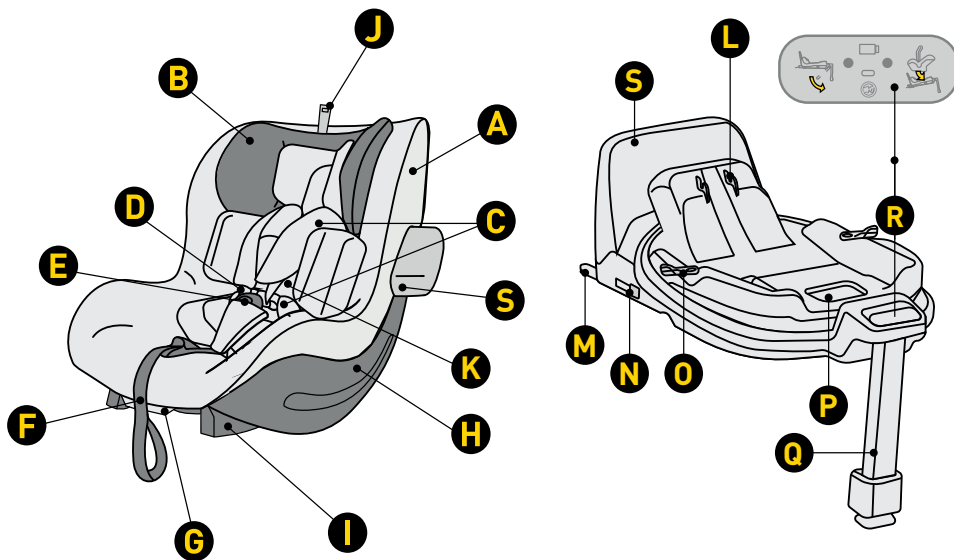

- A Et setetrekk
- B Nakkestøtte
- C Sikkerhetsbeltebeskyttere
- D Remmer av selen
- E Beltespenne
- F Justeringsbelte for stroplengde
- G Spak som justerer setets helningsvinkel
- H Shell
- I Basevedlegg
- J Høydejustering av nakkestøtte
- K Sett inn Aerofix

- L Setefestemekanisme med festemekanisme
- M ISOFIX basefeste
- N Knapp for å frigjøre ISOFIX-kontakten
- O Rotasjonsknapp
- P Slipp hendelen for å låse opp setet
- Q Justerbar fotstøtte
- R Kontrollpanel
- S Anti-rotasjonsramme

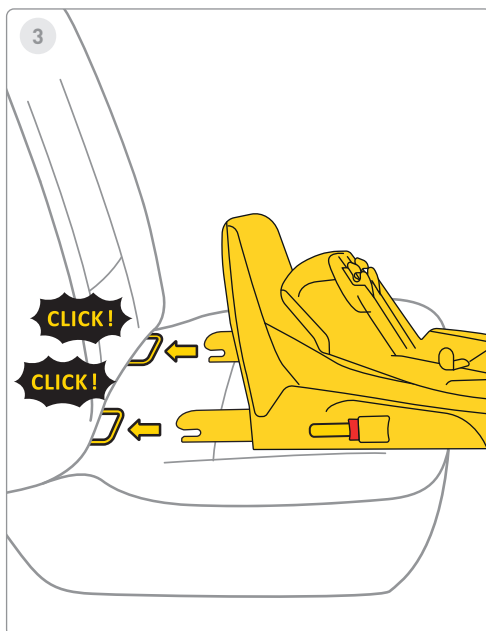
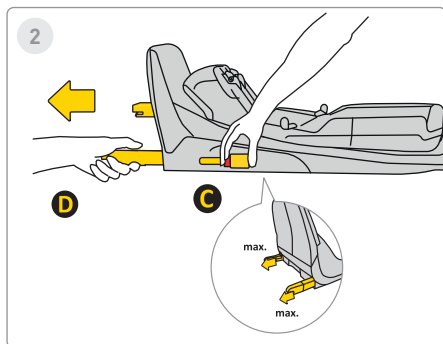
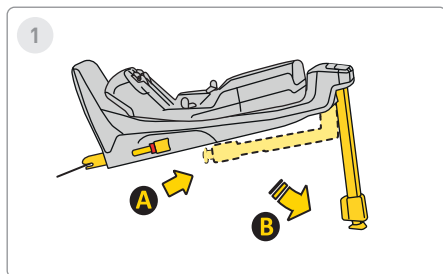

1 Trinn

Forleng stabiliseringsbenet fra posisjon **A** til posisjon **B**.

2 Trinn

Trykk på Isofix-utløserknappen **C** og trekk den ut til maksimal posisjon **D**.

3 Trinn

Pek basen mot Isofix-brakettene i kjøretøyets sete og skyv Isofix-armene til du hører "KLIKK!". Isofix-indikatoren vil endre farge fra rød til grønn. Dette betyr at Isofix er skikkelig festet.

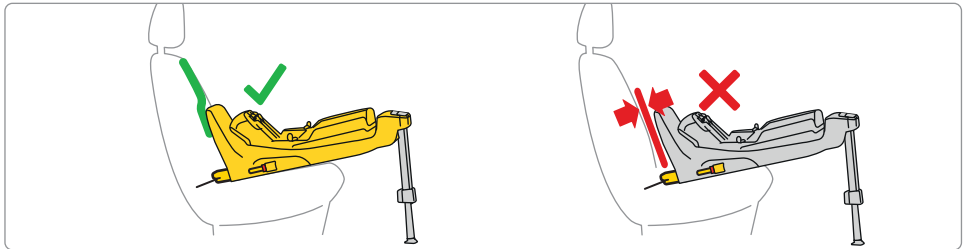
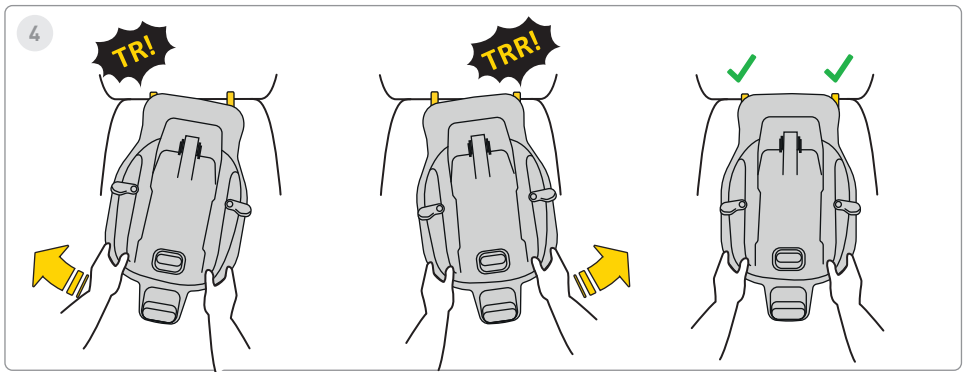

4 Trinn

Skyv basen vekselvis mot kjøretøyets seterygg til rammen hviler så langt den kan komme antirotasjon med sofaryggen.

Husk at basen skal skyves inn så mye som mulig ved å oscillere.

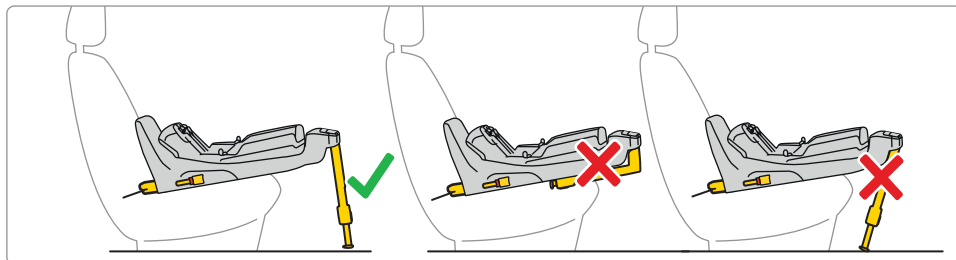
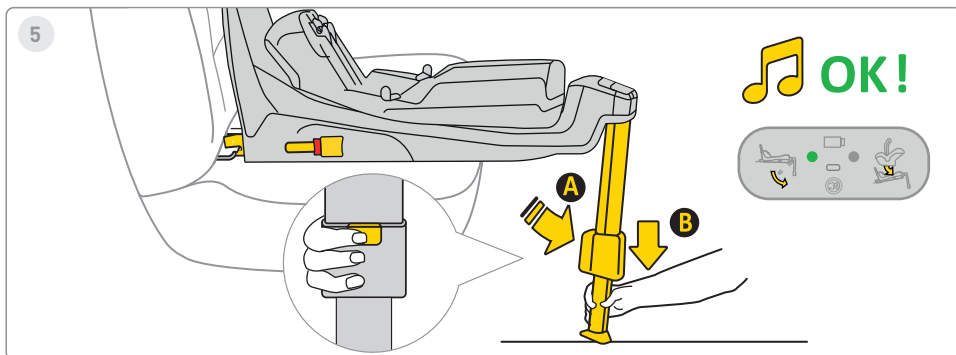

5 Trinn

Trykk på fotforlengelsesknappen **A** og strekk ut benet til det hviler stødig på kjøretøyets gulv. Når benet er riktig installert, vil lyset på displayet skifte fra rødt til grønt.



6

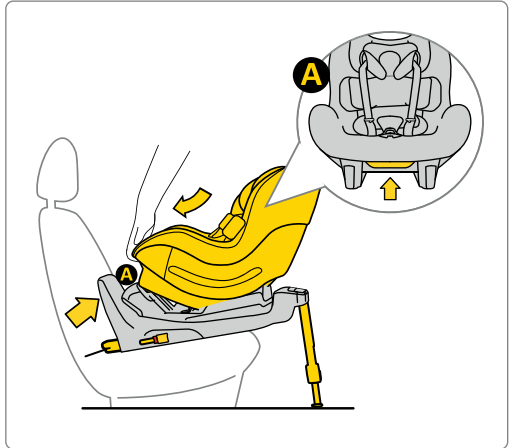

Hvis Aerofix ble kjøpt med nyfødtinnlegg, kan setet brukes fra 0 cm til 105 cm.

6 Trinn

Plasser setet i basen. For å gjøre dette, sett inn setet fra side **A** inn i krokene på basen, og fest deretter setet i punkt **B** til basen. Etter at setet er ordentlig festet til basen, vil et grønt lys vises på skjermen til høyre.



7



61-105 cm
max. 18,5 kg

OK!

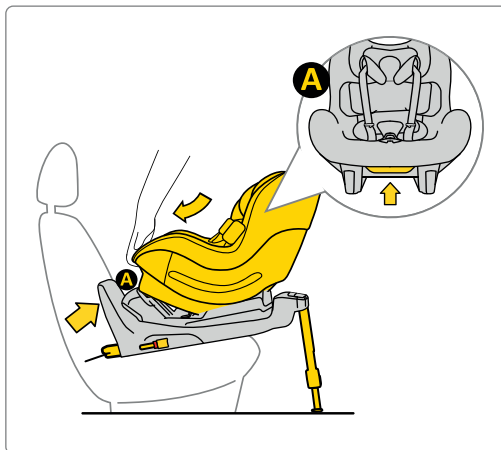

7 Trinn

Plasser setet i basen. For å gjøre dette, sett inn setet fra side **A** inn i krokene på basen, og fest deretter setet i punkt **B** til basen. Etter at setet er ordentlig festet til basen, vil et grønt lys vises på skjermen til høyre.



8



76-105 cm
max. 18,5 kg

OK!

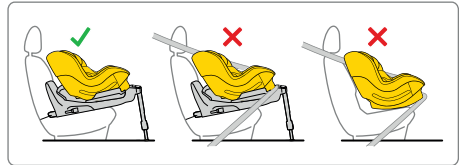
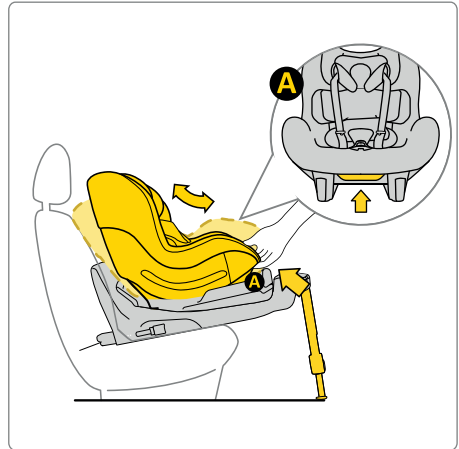

8 Trinn



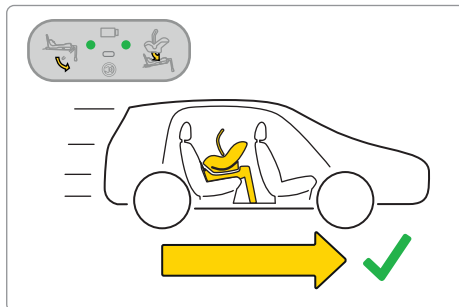
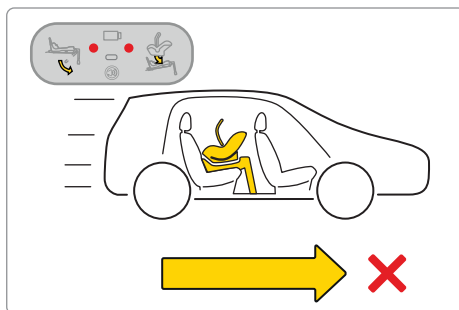
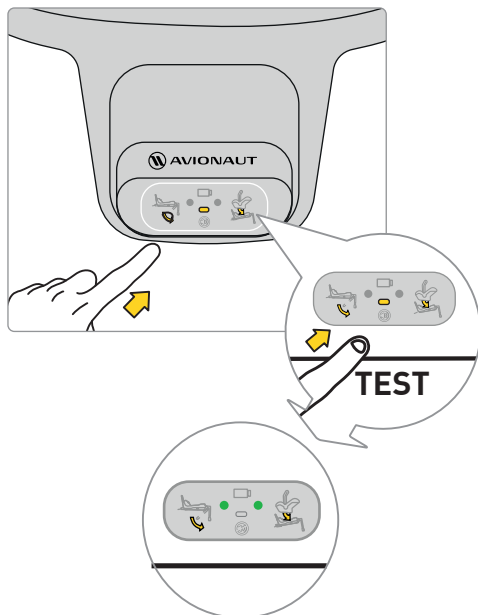





Plasser setet i basen. For å gjøre dette, sett inn setet fra side **A** inn i krokene på basen, og fest deretter setet i punkt **B** til basen. Etter at setet er ordentlig festet til basen, vil et grønt lys vises på skjermen til høyre.

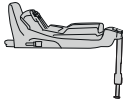

Før du legger ut på tur med barnet ditt, test det elektroniske systemet til basen. Etter at setet er riktig festet og benet er riktig installert, vil to grønne punkter vises på skjermen.

Hvis røde prikker vises, sjekk at bilsetet og sokkelen er riktig installert.



	✓	✗	✓
	✗	✓	✓
Sound			
Lights			



9

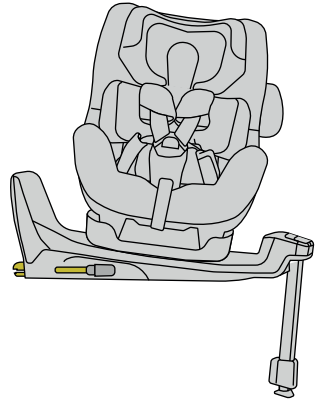
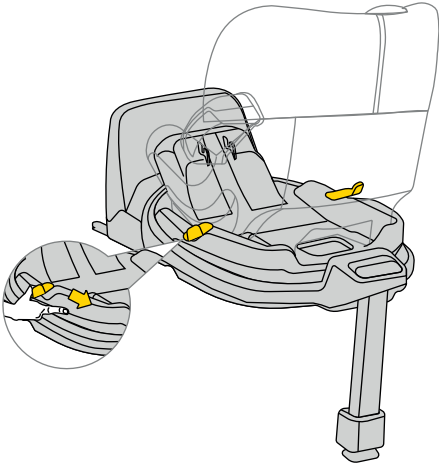

9 Trinn

For å rotere setet, dra eller skyv spak **A** og vri setet i ønsket retning med én hånd.

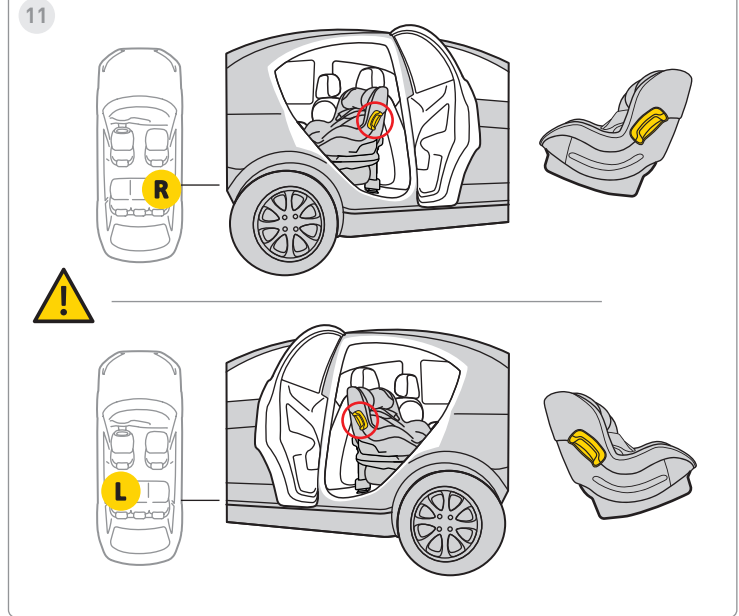
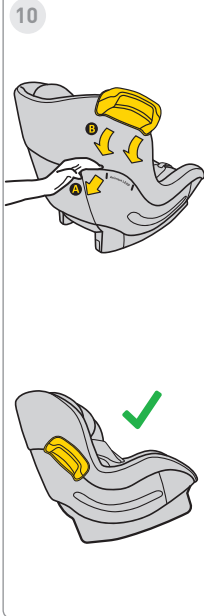

10 Trinn

Det er en støtfangerfeste på begge sider av setet.

11 Trinn

Skv den inn. Støtfanger for montering. Husk, ikke vri eller flytt støtfangeren opp og ned. Installer alltid støtfangeren i setet på dørsiden av kjøretøyet.



12

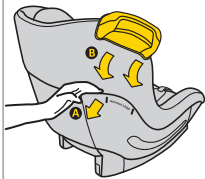

13

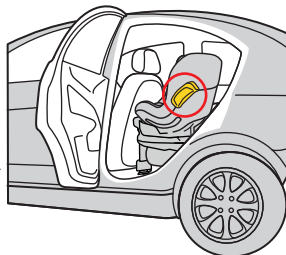
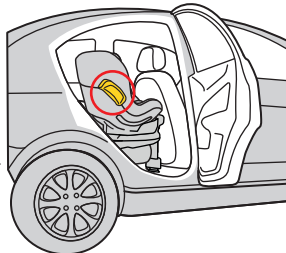
**12** Trinn

Det er en støtfangerfeste på begge sider av setet.

13 Trinn

Skv den inn. Støtfanger for montering. Husk, ikke vri eller flytt støtfangeren opp og ned. Installer alltid støtfangeren i setet på dørsiden av kjøretøyet.

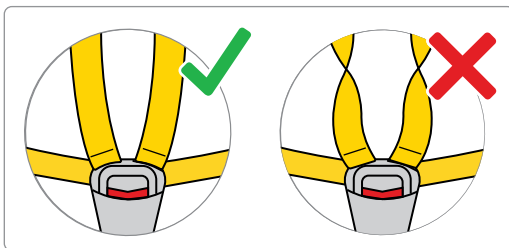
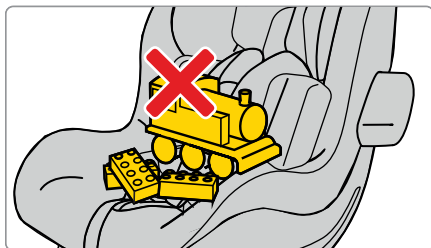
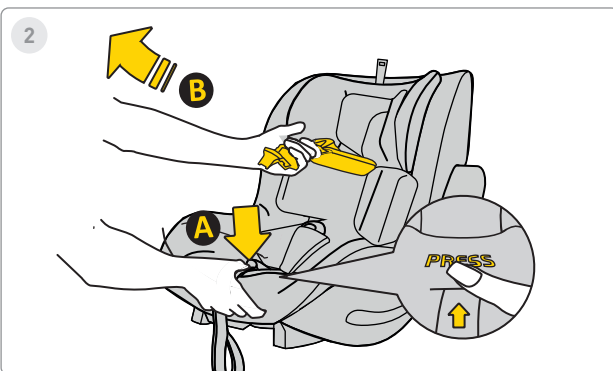
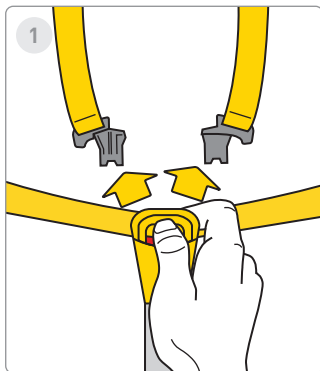

1 Trinn

Trykk på de røde knappene for å åpne beltespennen.

2 Trinn

Løsne bilsetebeltene for å gi plass til babyen i setet. Trykk på knappen **A** og trekk i sikkerhetsbeltene **B** for å øke lengden.

Huske! Det må ikke være andre elementer i setet, og sikkerhetsbeltene skal alltid være rette og ordentlig festet!



3



4

**ca. 40-60cm**

5

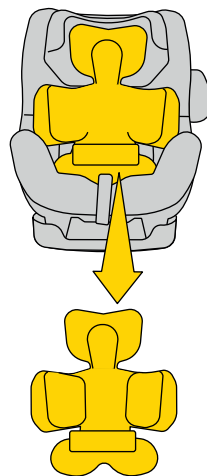
**ca. >60cm****3 Trinn**

Flytt stroppene til sidene av setet. Plasser babyen din i setet. Sørg for at barnet ditt sitter ordentlig i bilstolen med ryggen fullt støttet av bilstolen og ingen del av sikkerhetsbeltet er under barnets rygg.

4 Trinn

Hvis barnet ditt er 40-60 cm høyt, bruk hele **A** + **B** - innsatsen.

5 Trinn

Når barnet ditt når en høyde på >60 cm, tilpasser du putene til barnets høyde.

****ADVARSEL!**** De oppgitte dimensjonene til barnets høyde i forhold til innsatsens plassering er kun FORSLAG. Hvert barn er forskjellig og vokser i forskjellig tempo, så den ABSOLUTTE prioriteringen ved justering av innsatsen er nivået på beltene i forhold til barnets skuldre. HUSK - STEMME SKAL GÅ UT PÅ SKULDERNIVÅ ELLER KUN UNDER.



6

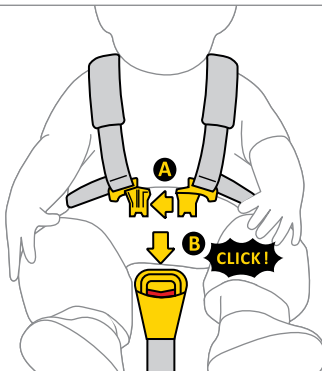

7

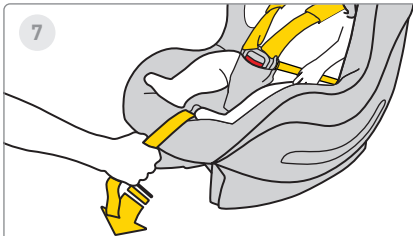

8



6 Trinn

Koble klips A på beltene sammen, og sett deretter plastklemmene **A** inn i sporet på klips **B**. Et klikk indikerer at klipsen er ordentlig festet.

7 Trinn

Trekk den midterste stroppen på bilsetet fremover til barnet er sikret.

8 Trinn

Avstanden mellom stroppen og barnets kropp bør være maksimalt 1 cm. For å sikre at stroppene er skikkelig strammet, utfør "klemmetesten" - hvis du kan gripe og klype stroppen, bør den strammes mer.

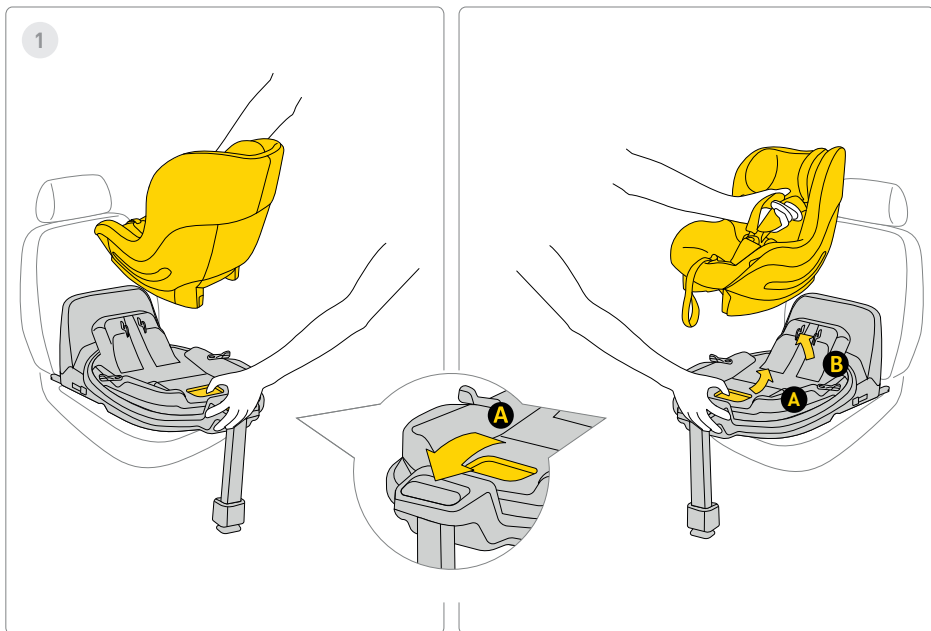

1 Trinn

For å fjerne bilsetet fra basen, dra i utløserhåndtaket **A** og vipp setet forsiktig fremover mens du løfter det opp.

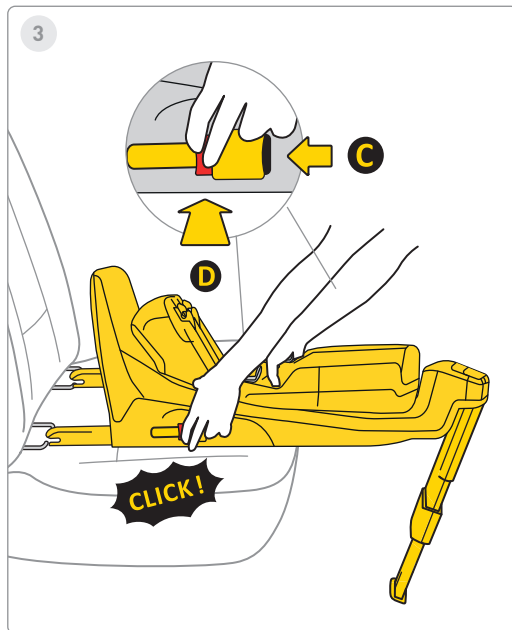
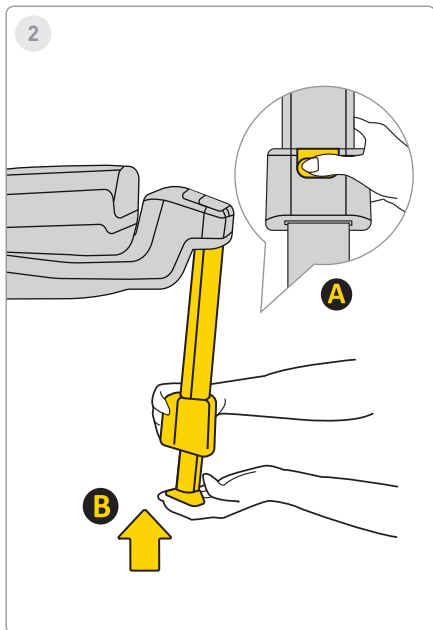

2 Trinn

For å sette inn benet, trykk på knappen **A** og sett inn benet **B** til sin opprinnelige posisjon, og brett det deretter for å lagre rom.

3 Trinn

For å demontere basen fra bilens Isofix-fester, trykk først på låseknappen **C**, trykk deretter på utløserknappen **D** og brett Isofix-kroene tilbake til sin opprinnelige posisjon.

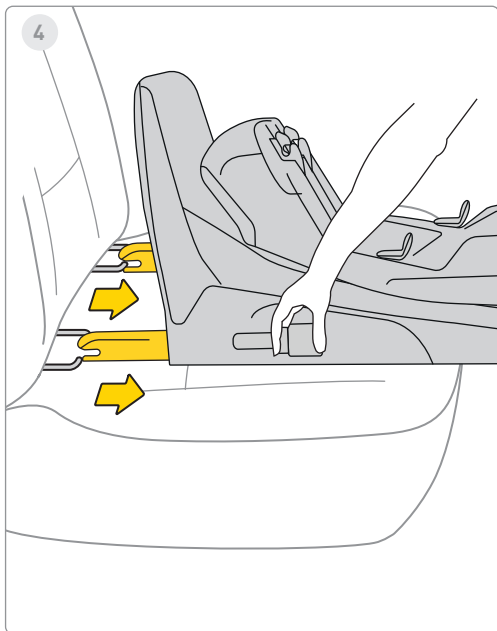

4 Trinn

Sett Isofix inn i maksimal lagring.

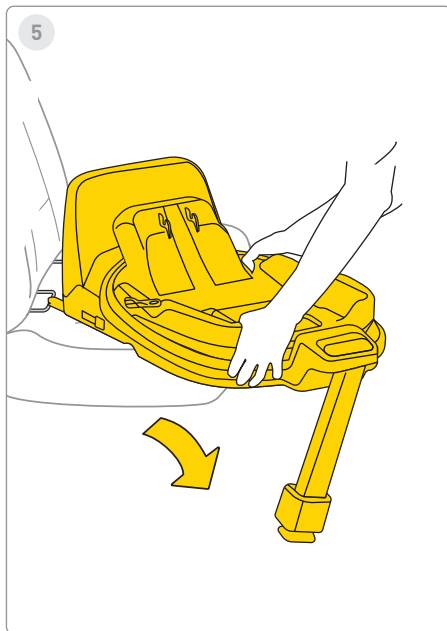

5 Trinn

Fjern basen fra kjøretøyet.

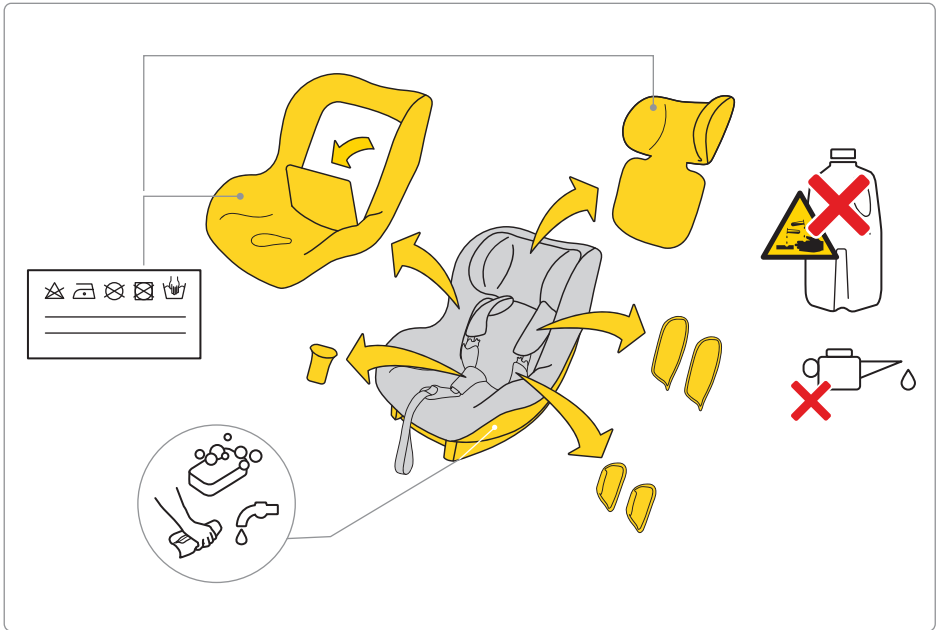

For å vaske møbeltrekket, følg de medfølgende vaskeanvisningene.

Du kan enkelt fjerne polstringen fra bilsetet. Følg instruksjonene vist på bildene.

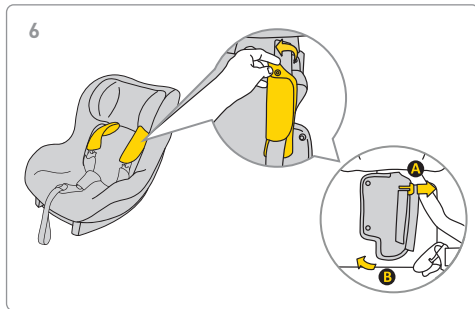
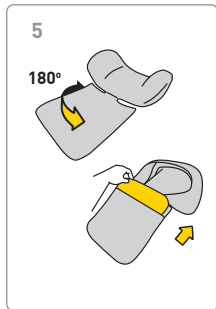
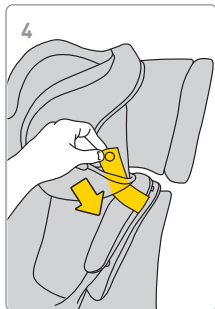
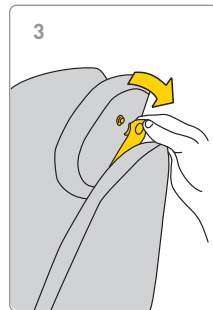
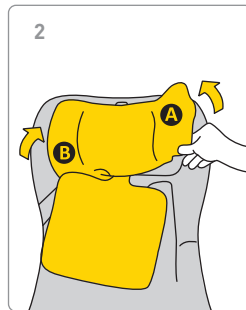
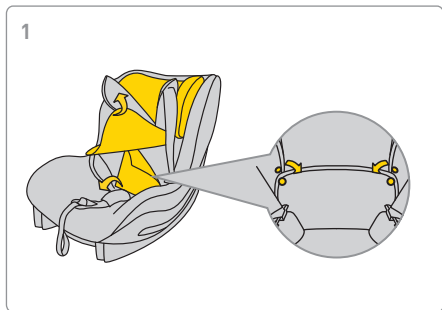



7

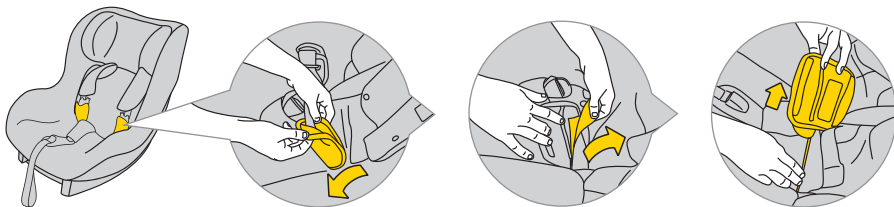

8

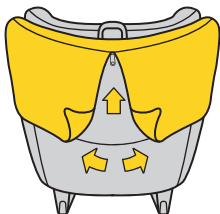

9

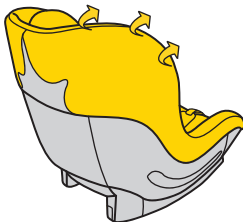

10

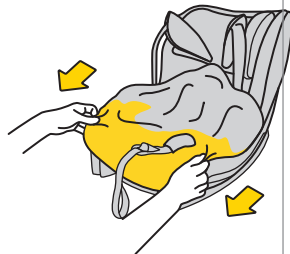

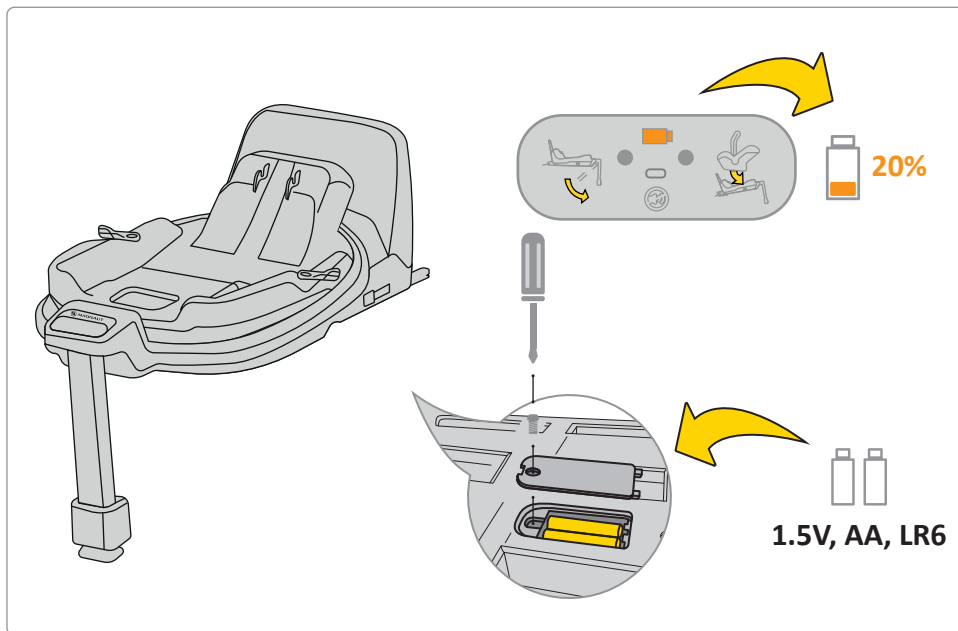

Hvis batteriindikatoren på skermen er oransje, må den skiftes. For å gjøre dette, fjern dekelet ved basen og ta ut batteriene.

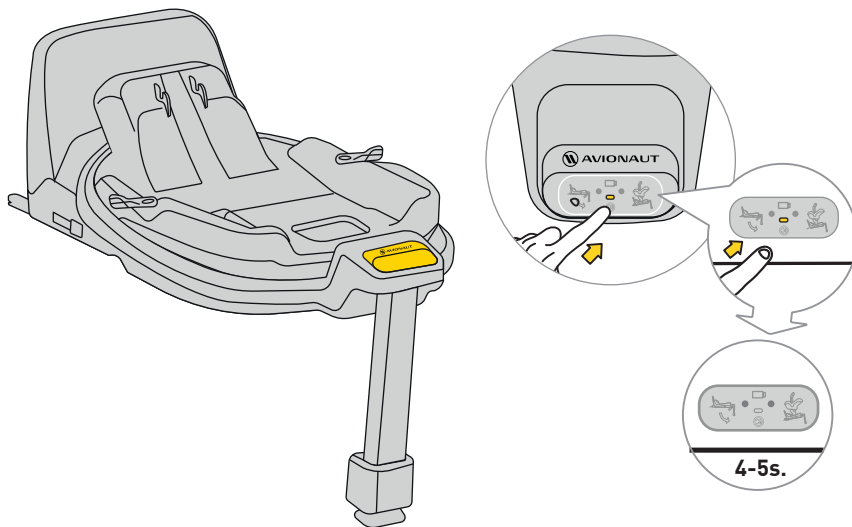

For å dempe lyden, trykk på displayknappen i 4-5 sekunder. Displayet vil fortsatt vise riktig/feil sikkerhetsbelte og basefeste, men lyden vil dempes.

Sikkerhet, bruk og reise

- Før du kjøper, bør hvert bilsete installeres i bilen for å teste om det kan monteres riktig og brukes i den spesifikke modellen. Å sikre at bilsetet samsvarer med kjøretøytypen er et av de mest avgjørende sikkerhetskriteriene. Bistand fra selger under den første installasjonen garanterer også at oppsettet blir helt riktig.
 - Husk at foreldre alltid er ansvarlige for barnets sikkerhet under kjøring.
 - Forlat aldri et barn uten tilsyn i bilsetet, verken i eller utenfor kjøretøyet.
 - Hold aldri et barn på fanget mens du kjører.
 - Det tryggeste stedet for barnet ditt under reise er baksetet på bilen.
 - Kontroller før hver tur at sikkerhetsbeltene ikke er det skadet eller vridd.
 - Når bilsetet er montert, vil ryggstøtten på kjøretøyetets baksete må være låst og bør ikke flytte.
 - Før hver tur, sørg for at AeroFIX bilsete ikke klemmes av dørene eller er i fare for bevegelse fra bagasjen eller seteryggen.
 - Sørg for at all bagasje i bilen er godt festet.
 - Ikke bruk AeroFIX-setet uten polstring, som det er en del av systemet som sikrer barnets sikkerhet.
 - Under lengre reiser, ta korte pauser. Barnet ditt trenger også å bevege seg.
 - Dekk alltid til bilsetet når du lar bilen stå parkert på et solrikt sted. Polstring og metall- eller plastdeler kan overopphetes og brenne barnet.
 - Fest alltid barnet i bilstolen med selestroppe, også når du bruker setet utenfor kjøretøyet. Sørg for at selestroppene er ordentlig festet for at barnet skal være riktig plassert i setet.
 - I Vi fraråder å kjøpe brukte bilseter til barn – du kan aldri være sikker på historien deres. Men hvis du bestemmer deg for å kjøpe et brukt sete, velg et som du kjenner til brukshistorikken.
 - Ikke bruk AeroFIX-setet på mer enn 10 år.
 - Bytt ut setet hvis det har vært involvert i en ulykke.
 - Ikke foreta noen modifikasjoner på setet. De kan resultere i delvis eller fullstendig tap av produktsikkerhet.
 - Produsenten erkjenner at setet evt etterlate fordypninger i trekk på kjøretøyet. Dette er uunngåelig på grunn av kravet om en tett passform av setet. Produsenten er ikke ansvarlig for eventuelle skader som kan oppstå som følge av dette.
 - Sørg for at stroppene er ordentlig festet slik at barnet er riktig plassert i setet.
-

- Selestroppene som holder barnet må ikke være det brukt uten deksler.
- Pass på at du får plass til maksimalt én finger mellom selen og barnet (1 cm). Hvis dette avstanden er større, stram selen.
- AeroFIX-innsatsen er sammensatt av flere elementer. De bør justeres slik at høyden på selebåndene plasserer dem parallelt med barnets skuldre. HUSK: Hvert barn har en annen kroppsstruktur – sjekk jevnlig posisjonen til stroppene i forhold til skuldrene. Dette er avgjørende for barnets sikkerhet i setet.
- Kontroller at hodestøtten er innstilt i riktig høyde.
- Bruk AeroFIX-setet når barnet ditt er mellom 61cm og 105cm høy og veier maksimalt 18,5kg. Hvis Aerofix-setet ble kjøpt med en innsats, bruk den når barnet ditt er mellom 0 cm og 105 cm og veier maksimalt 18,5 kg.
- AeroFIX-setet er ikke beregnet for hjemmebruk. Bruk den kun i bilen.
- Utfør en installasjonskontroll av setet. Hvis en av indikatorene lyser rødt, juster seteinstallasjonen og test på nytt. Gjenta denne prosessen til det grønne lyset tennes.

- AeroFIX-setet leveres med en buffer som skal plasseres på siden av setet i det angitte området.
- Vi anbefaler å sjekke regelmessig for skader på komponenter laget av ekspandert polystyren (EPS) og energiabsorberende materialer i nakkestøtten (EPP).

Vedlikehold og hygiene

1. Trekket på AeroFIX-setet kan være vaskes i vaskemaskin ved en temperatur på opptil 30°C med sentrifugehastighet på opptil 600 o/min.
2. Andre komponenter i setet kan rengjøres med vann og såpe med en myk svamp.
3. Hold setet rent. Ikke bruk fuktighetskrem eller aggressive rengjøringsmidler.
4. Ikke bruk smøremidler, sterke kjemikalier eller fuktighetskrem på både bevegelige deler og andre komponenter i setet.

Miljø

- Plastemballasjedeler bør oppbevares utilgjengelig for barn for å unngå fare for kvelning.
 - Batterier som driver informasjonspanelet som er plassert i bunnen av setet, bør avhendes på riktig måte
-

- Av hensyn til miljøvern, etter at setet ikke lenger er i bruk, vennligst kast det på riktig avfallshåndteringsanlegg, i samsvar med lokale forskrifter.

Spørsmål

- JHvis du har spørsmål, ring din forhandler eller autoriserte distributør. Forbered følgende informasjon:
 - Jalderen, høyden og vekten til barnet ditt,
 - bilens merke og modell og seteposisjonen der du installerer AeroFix 2.0 C-setet i kjøretøyet.

Garanti

- AeroFIX er dekket av en 24-måneders garanti.
- Vi forsikrer herved at produktet har vært produsert i henhold til gjeldende europeiske sikkerhets- og kvalitetsstandarder og at produktet på kjøpstidspunktet er fritt for produksjons- og materialfeil.
- Garantien er gyldig i kjøpslandet og oppfylles av en autorisert distributør.
- Garantien dekker alle produksjonsfeil i materialer og utførelse, forutsatt at produktet brukes i henhold til bruksanvisningen, under normale forhold, av

den første sluttbrukeren, og innen 24 måneder fra kjøpsdatoen. Avionaut påtar seg ansvaret for reparasjon eller erstatning av det defekte produktet; garantiinnehaveren bestemmer imidlertid metoden for å utbedre defekten og adressere kravet.

- Garantien dekker ikke skader forårsaket av daglig bruk, som for eksempel stoffslitasje, samt naturlig falming av farger og forringelse av materialkvaliteten som følge av normal aldring av produktet.
- Garantien gjelder heller ikke skader forårsaket av utilsiktet ødeleggelse, manglende overholdelse av bruksanvisningen, upassende bruk, skade på grunn av omsorgssvikt, brann, kontakt med væsker eller andre ytre årsaker.
- På tidspunktet for et garantikrav må AeroFIX-setet ha alle etiketter eller identifikasjonsnumre og kan kun betjenes av en autorisert person.

Vil du sende inn et krav?

- Hvis du oppdager en mangel og ønsker å fremme et krav, ta kontakt med selgeren du kjøpte AeroFIX av. Når du rapporterer et krav, må du fremvise bevis på kjøp, som må ha skjedd innen 24 måneder før tjenestekravet.

- Hvis det blir nødvendig å sende produktet til en servicepunkt, returner produktet til distributøren eller selger. Avtal samtidig fraktmetoden og dens kostnader, da unnlatelse av dette kan føre til at garantisten nekter å dekke fraktkostnader. Skader og/eller mangler som ikke dekkes av vår garanti eller forbrukerrettigheter, og/eller skader og/eller mangler på produktet som ikke dekkes av vår garanti, kan repareres mot et avtalt gebyr.
- Bytt ut setet med et nytt hvis det har vært involvert i en ulykke. Du trenger: en politirapport om ulykken, et bilde av ulykken som viser setet, eller informasjon fra politiet som bekrefter hendelsen, kjøpsbevis, bekreftelse fra forsikringsselskapet på at setet ikke var inkludert i erstatningen, garantien kort, og sende oss ulykkessetet.

Forbrukerrettigheter

- Forbrukere har rettigheter i henhold til gjeldende lovgivning, som kan variere fra land til land. Dette garantien påvirker ikke forbrukerrettigheter under gjeldende nasjonal lovgivning.

- Denne garantien er utarbeidet av Ł.KARWALA registrert i Polen.

Firmaadressen er: Ł.KARWALA
Szarlejka,
ul. Łukaszewicza 172
42-130 Wręczyca Wielka, Polen

[1] Produkter kjøpt med fjernede eller endrede etiketter eller identifikasjonsnumre anses som uautoriserte. På grunn av manglende evne til å verifisere ektheten til disse produktene, gjelder ikke garantien for dem.



Instrukcja obsługi fotelika Avionaut® AeroFIX™

Ważne!

Nie czytaj tej instrukcji w biegu. Zapoznaj się z nią uważnie, zachowaj na przyszłość i miej ją zawsze pod ręką. W razie wątpliwości skontaktuj się z nami. Podróżuj bezpiecznie i każdy przejazd samochodem traktuj poważnie. Nawet wtedy, gdy cel wyprawy jest oddalony tylko o kilka przecznic.

Instrukcje należy zachować i przechowywać razem z fotelikiem przez okres przydatności fotelika do użycia.



Ostrzeżenie:

Nie modyfikuj fotelika AeroFIX w żaden sposób, gdyż może to wpłynąć na bezpieczeństwo dziecka w trakcie jego użytkowania.



Ostrzeżenie:

Nigdy nie umieszczaj fotelika AeroFIX na podwyższeniu, np. na stole lub krześle.



Ostrzeżenie:

Nigdy nie montuj fotelika AeroFIX skierowanym tyłem do kierunku jazdy na przednim siedzeniu pasażera z aktywną poduszką powietrzną.



Ostrzeżenie:

Jeżeli pojazd posiada poduszkę powietrzną pasażera, odsuń do tyłu siedzenie z zamontowanym fotelikiem skierowanym przodem do kierunku jazdy najdalej jak to możliwe.



Ostrzeżenie:

Możesz skierować dziecko przodem do kierunku jazdy, kiedy skończy 76 cm



Ostrzeżenie:

Fotelik AeroFIX można montować w samochodzie w obu kierunkach jazdy.



Ostrzeżenie:

Więcej informacji znajduje się w instrukcji producenta pojazdu.

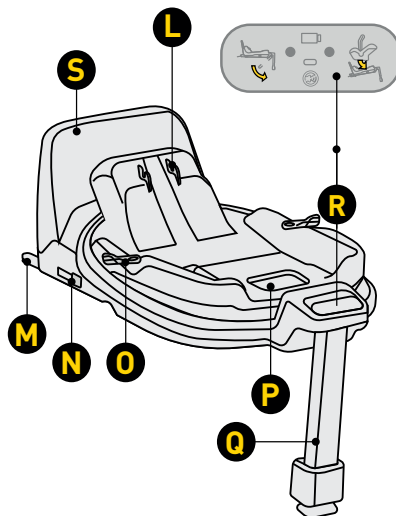
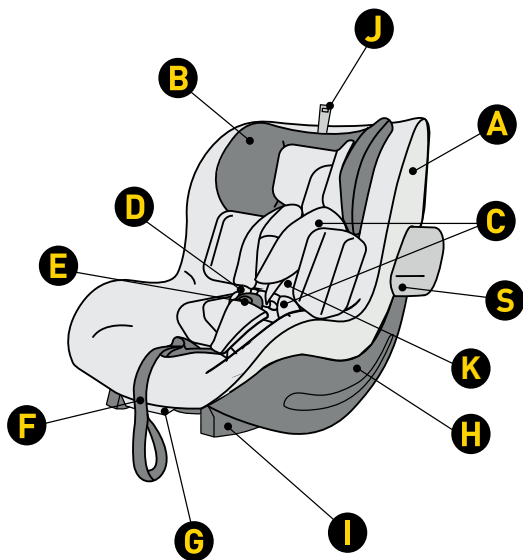

- A Tapicerka
- B Zagłówek
- C Ochraniacz pasów
- D Pasy barkowe upręży fotelika
- E Zamek pasów upręży
- F Pas do regulacji długości pasów upręży
- G Dźwignia regulacji kąta pochylenia fotelika
- H Skorupa fotelika
- I Mocowanie do bazy
- J Uchwyt do regulacji wysokości zagłówka
- K Wkładka Aerofix

- L Mechanizmy mocowania fotelika
- M Zaczep ISOFIX mocowania bazy
- N Przycisk pozwalający na wysunięcie złącza ISOFIX
- O Przycisk obrotu
- P Dźwignia zwalniająca blokadę fotelika
- Q Regulowana noga
- R Panel kontrolny
- S Rama antyrotacyjna

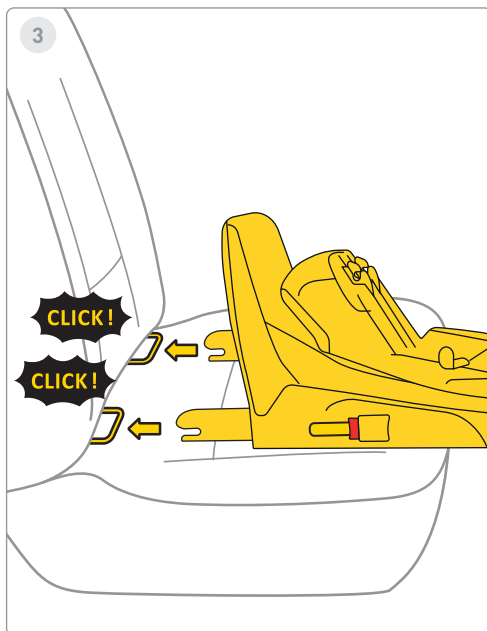
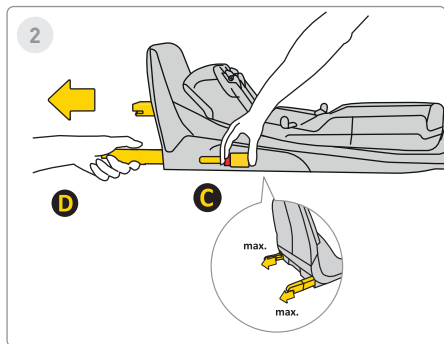
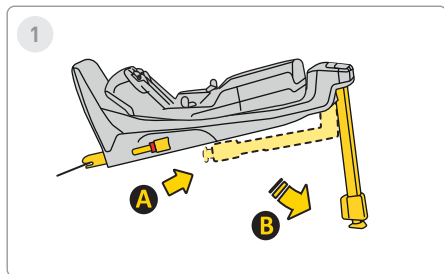

1 Krok

Rozłóż nogę stabilizującą stabilizującą z pozycji **A** do pozycji nogii **B**.

2 Krok

Naciśnij przycisk zwalniający Isofix **C** i wyciągnij go do maksymalnej pozycji **D**.

3 Krok

Nakieruj bazę na uchwyty Isofix w kanapie pojazdu i wepchnij ramiona Isofix, aż usłyszysz „CLICK !”. Wskaźnik Isofix zmieni kolor z czerwonego na zielony. Oznacza to, prawidłowe zapięcie Isofixu.

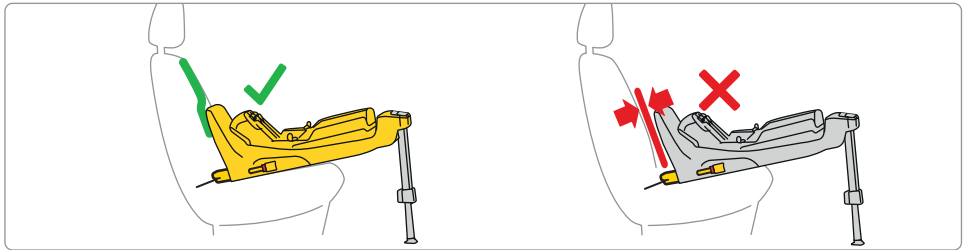
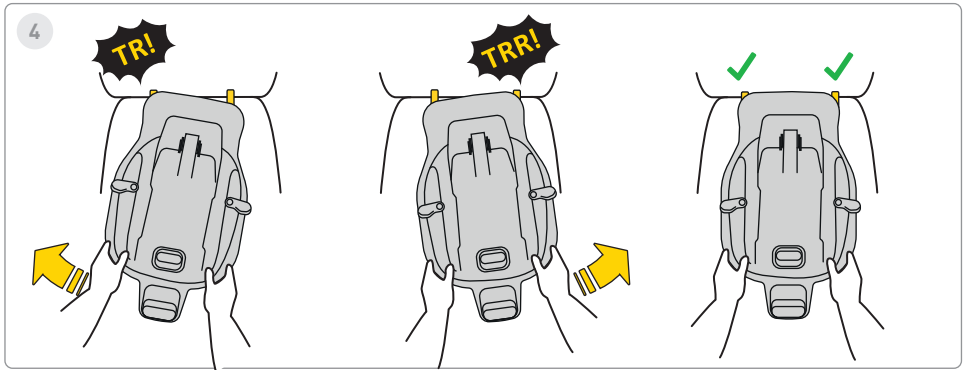

4 Krok

Dopychaj na zmianę bazę w kierunku oparcia siedzenia pojazdu, aż do maksymalnego oparcia ramy antyrotacyjnej z oparciem kanapy.

Pamiętaj, baza powinna być dosunięta tak mocno jak to możliwe poprzez dopychanie wahadłowe.

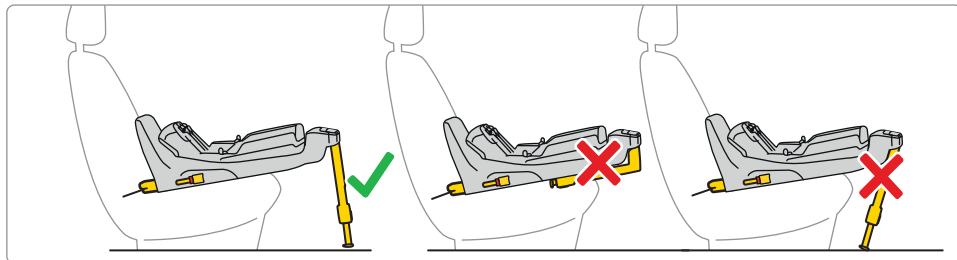
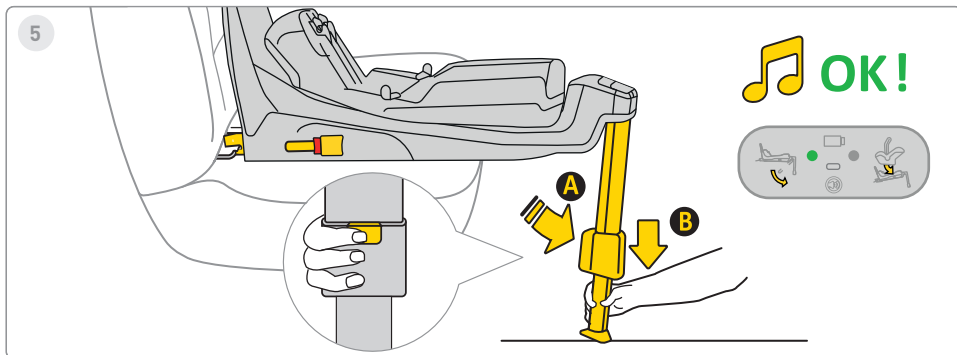

5 Krok

Naciśnij przycisk wysuwania nogi **A** i wyciągnij nogę do momentu stabilnego postawienia stopy na podłodze pojazdu. Podczas prawidłowego montażu nogi, na wyświetlaczu zmieni się światło z czerwonego na zielony.



6

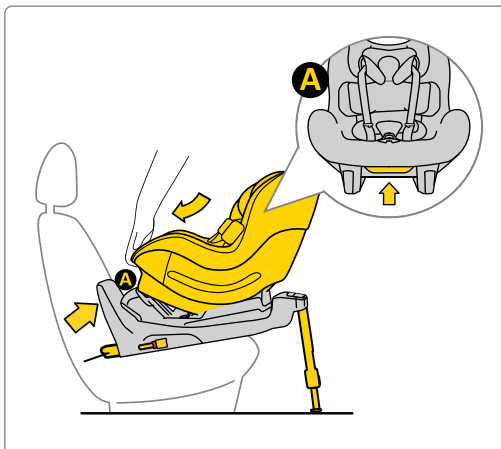

Jeżeli Aerofix został zakupiony z wkładką dla noworodka fotelik może być stosowany od 0cm do 105cm.

6 Krok

Umieść fotelik w bazie. W tym celu wsuń fotelik od strony **A** w haki bazy, a następnie wepnij fotelik w miejscu **B** w bazie. Po prawidłowym wpięciu fotelika w bazi na wyświetlaczu po prawej stronie pojawi się zielone światło.



7



61-105 cm
max. 18,5 kg

OK!

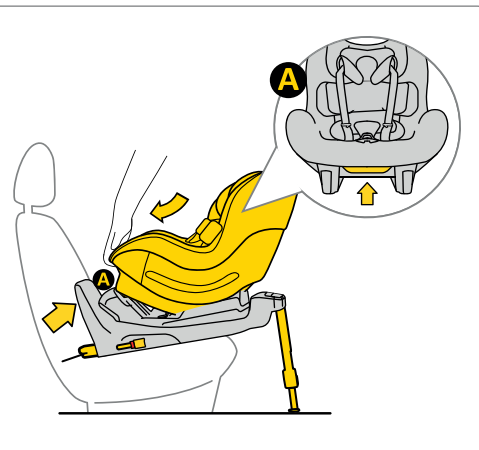

7 Krok

Umieść fotelik w bazie. W tym celu wsuń fotelik od strony **A** na haki bazy, a następnie wepnij fotelik w miejscu **B** w bazę. Po prawidłowym wpięciu fotelika w bazi na wyświetlaczu po prawej stronie pojawi się zielone światło.



8



76-105 cm
max. 18,5 kg

OK!

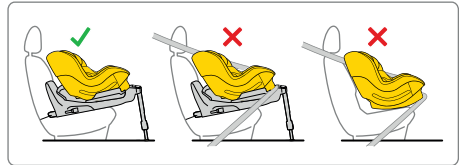
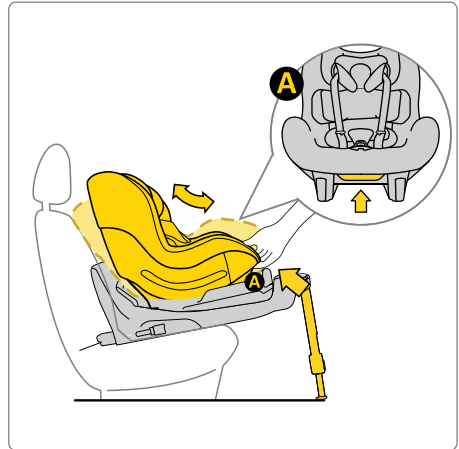

8 Krok



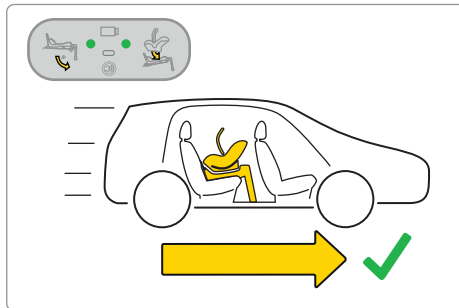
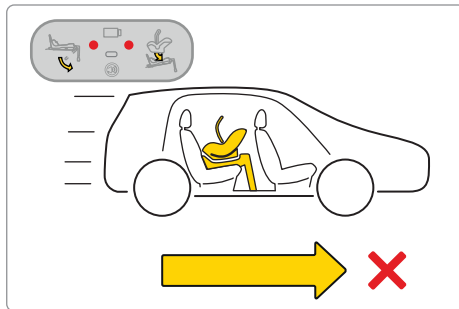
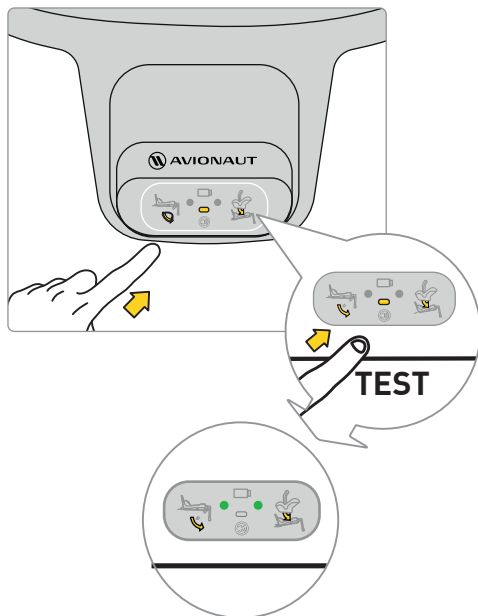





Umieść fotelik w bazie. W tym celu wsuń fotelik od strony **A** w haki bazy, a następnie wepnij fotelik w miejscu **B** w bazę. Po prawidłowym wpięciu fotelika w bazi na wyświetlaczu po prawej stronie pojawi się zielone światło.

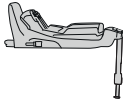

Przed wyruszeniem w podróż ze swoim dzieckiem przeprowadź test układu elektronicznego bazy. Po prawidłowym wpięciu fotelika oraz prawidłowym montażu nogi pojawiają się dwa zielone punkty na wyświetlaczu.

Jeżeli pojawiają się czerwone punkty, sprawdź, czy prawidłowo został zamontowany fotelik samochodowy oraz baza.



	✓	✗	✓
	✗	✓	✓
Dźwięk			
Dioda			



9

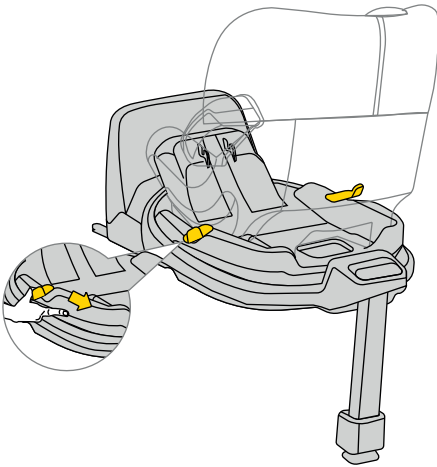

9 Krok

W celu obrotu fotelika pociągnij lub popchnij dźwignię **A** i jedną ręką obróć fotelik w pożądaną stronę.



10

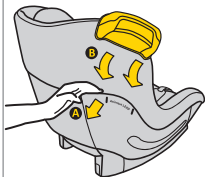

11

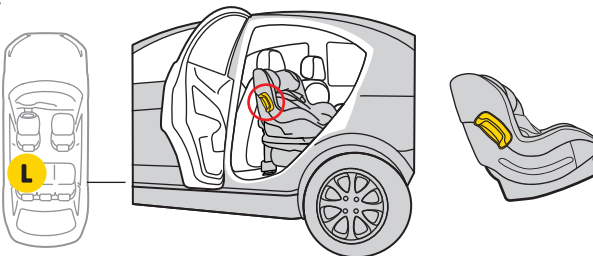
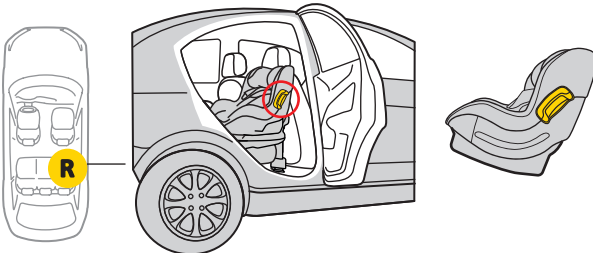
**10 Krok**

Po obu stroach fotelika znajduje się mocowanie bumpera

11 Krok

Wsuń. Bumper na mocowanie. Pamiętaj, nie przekraczaj, ani nie przesuwaj bumpera góra – dół.

Bumper zawsze montuj w foteliku od strony drzwi pojazdu.vv



12

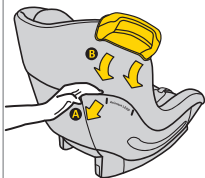

13

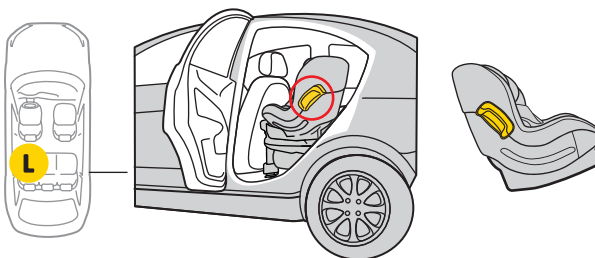
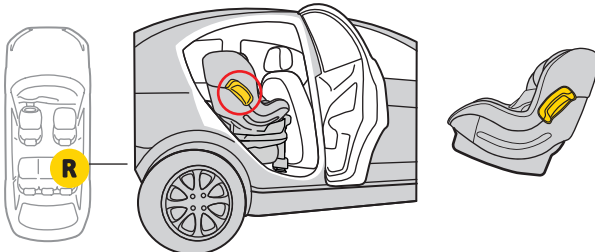
**12 Krok**

Po obu stroach fotelika znajduje się mocowanie bumpera

13 Krok

Wsuń. Bumper na mocowanie. Pamiętaj, nie przekraczaj, ani nie przesuwaj bumpera góra – dół.

Bumper zawsze montuj w foteliku od strony drzwi pojazdu.

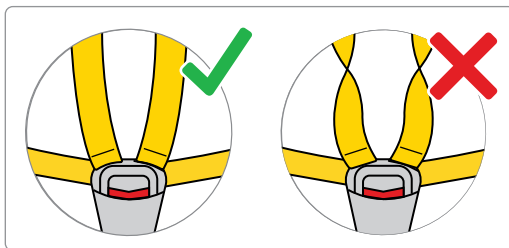
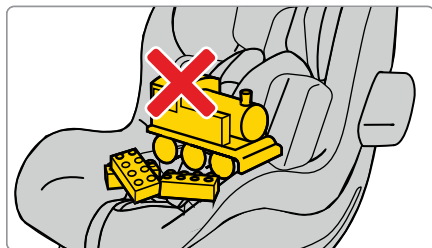
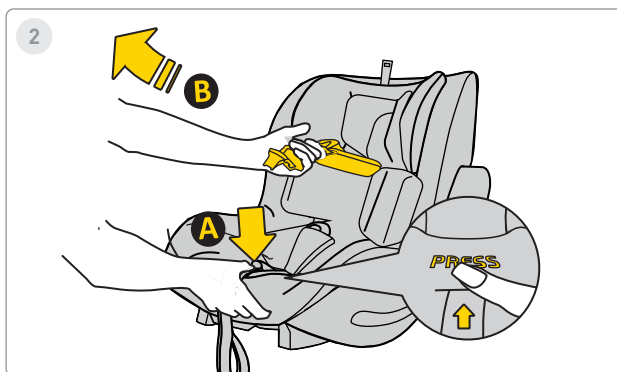
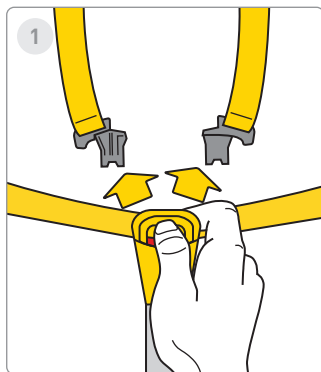

1 Krok

Naciśnij czerwony przyciski w celu otwarcia klamry pasów fotelika.

2 Krok

Poluzuj pasy bezpieczeństwa fotelika samochodowego, aby zrobić miejsce dla dziecka w foteliku. Naciśnij przycisk **A** i pociągnij pasy bezpieczeństwa **B**, aby zwiększyć ich długość.

Pamiętaj! W foteliku nie mogą znajdować się żadne inne elementy, a pasy bezpieczeństwa zawsze muszą być proste i odpowiednio spięte!



3

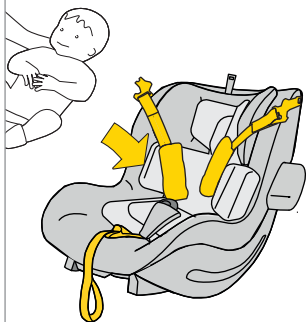

4



ca. 40-60cm

5

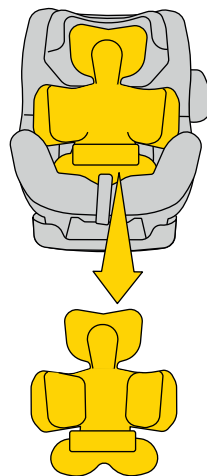

ca. >60cm

3 Krok

Przesuń pasy na boki fotelika. Umieść dziecko w foteliku. Upewnij się, że Twoje dziecko siedzi prawidłowo w foteliku samochodowym z pleckami całkowicie opartymi o fotelik samochodowy, a żadna część pasów nie znajduje się pod pleckami dziecka.

4 Krok

Jeżeli Twoje dziecko osiągnęło wzrost 40-60cm użyj pełnej poduszki wkładki **A** + **B**.

5 Krok

Gdy Twoje dziecko osiągnie wzrost >60cm dostosuj poduszki pod wzrost dziecka.

****OSTRZEŻENIE!**** Podane pomiary wzrostu dziecka w odniesieniu do ułożenia wkładki są jedynie SUGESTIAMI. Każde dziecko jest inne i rośnie w innym tempie, dlatego ABSOLUTNYM priorytetem przy regulacji wkładki jest poziom pasów w odniesieniu do ramion dziecka. PAMIĘTAJ – PASY POWINNY WYCHODZIĆ NA POZIOMIE RAMION LUB TUŻ PONIŻEJ.



6

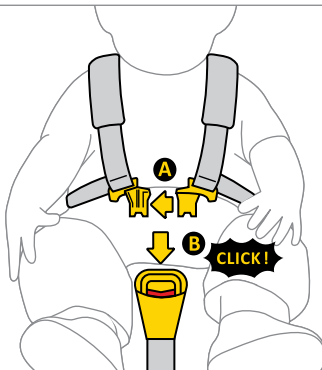

7

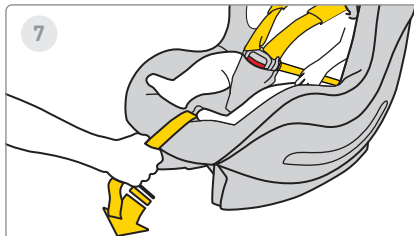

8



6 Krok

Złącz klamrę pasów A z obu pasów. Następnie wsuń plastikowe klamry A w otwór zapięcia B. Kliknięcie oznacza, że klamra została prawidłowo zapięta.

7 Krok

Pociągnij środkowy pasek z przodu fotelika samochodowego, aż dziecko zostanie zapięte.

8 Krok

Odległość pomiędzy pasem, a ciałem dziecka powinna wynosić maksymalnie 1cm. Aby upewnić się, że pasy są odpowiednio dociągnięte, można przeprowadzić test "uszczypnięcia" - jeśli jesteś w stanie złapać i "uszczypnąć pas", oznacza to, że powinien być mocniej dociągnięty.

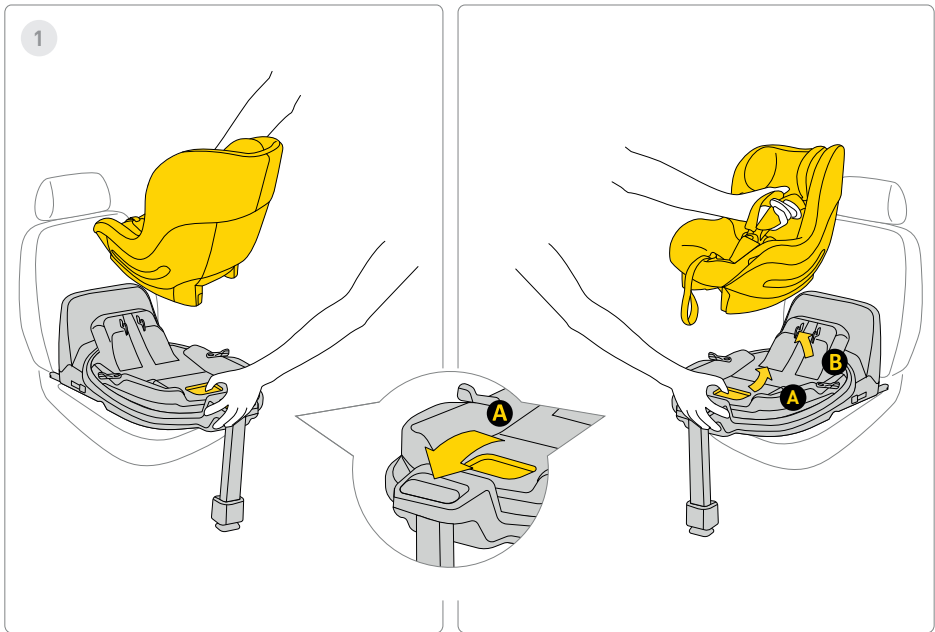

1 Krok

W celu wyjęcia fotelika z bazy, pociągnij rączkę wypinania **A** i pochylając fotelik delikatnie w kierunku przodu samochodu unieś fotelik **B**.

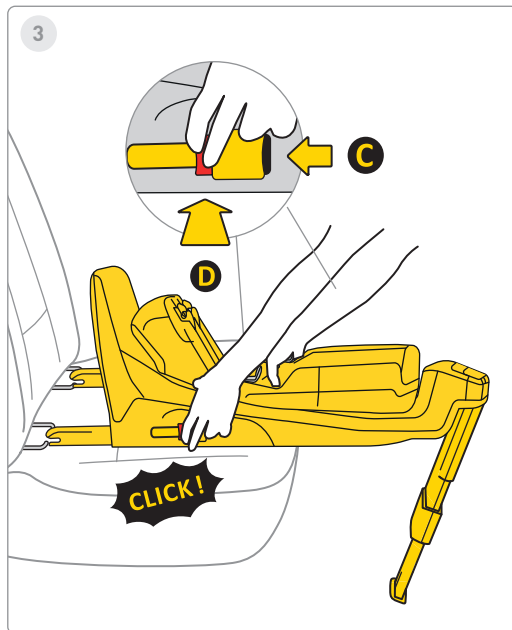
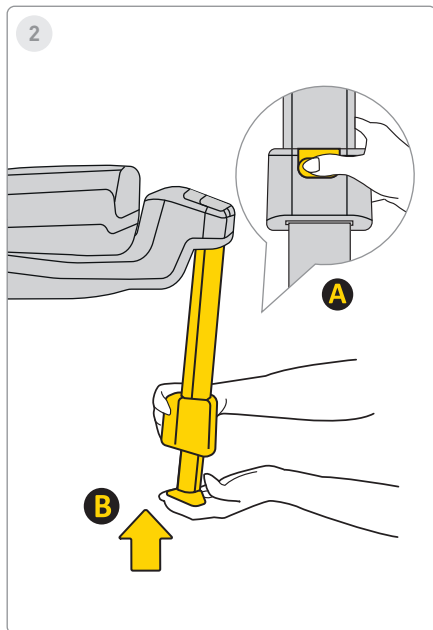

2 Krok

Aby wsunąć nogę naciśnij przycisk **A** i wsuń nogę **B** do pierwotnej pozycji, a następnie złóż ją w celu zaoszczędzenia miejsca.

3 Krok

W celu wypięcia bazy z zaczepów Isofix samochodu, najpierw naciśnij przycisk zabezpieczający **C** a następnie przycisk wypinający **D** i wsuń ramiona zaczepów Isofix do pozycji początkowej. Baza jest gotowa do wyjęcia z samochodu.

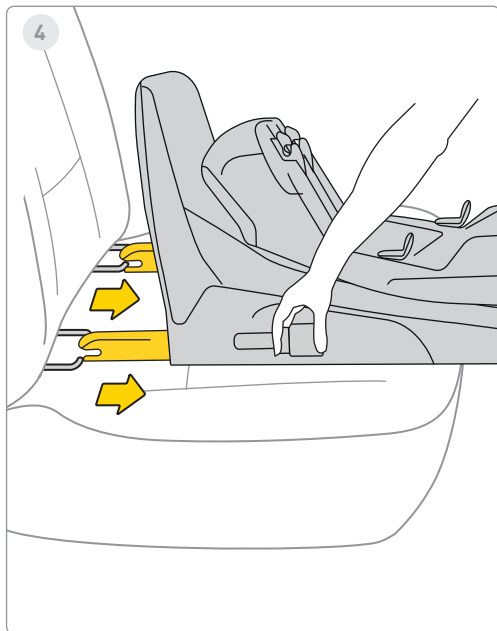

4 Krok

Wsuń Isofixy do maksymalnego schowania.

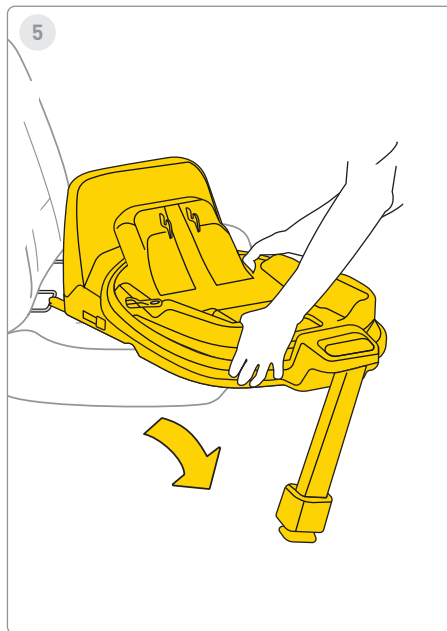

5 Krok

Wysuń bazę z pojazdu.

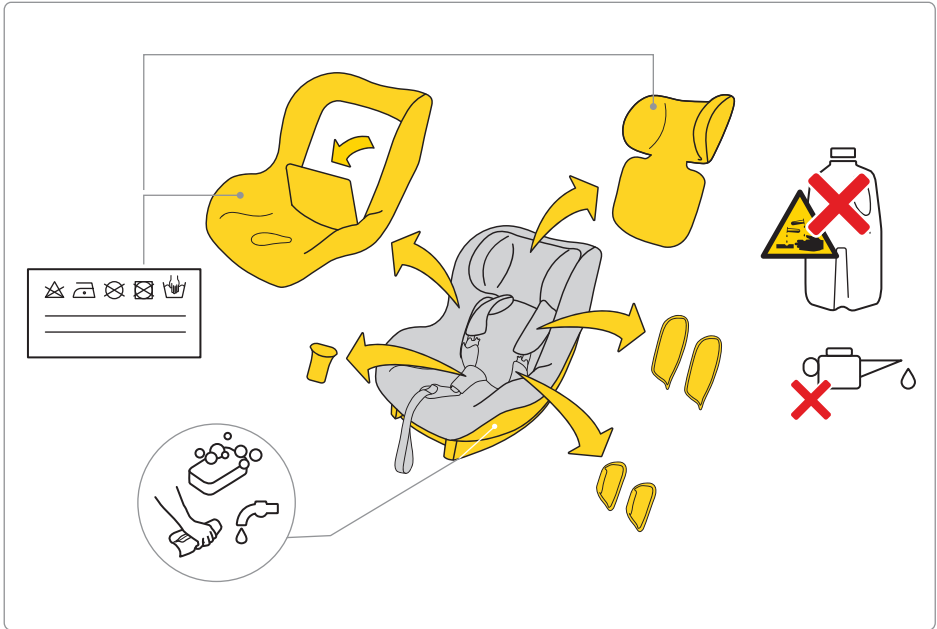

W celu wyprania tapicerki, stosuj się do przedstawionej instrukcji prania.

Tapicerkę w łatwy sposób zdejmiesz z fotelika. Postępuj zgodnie z instrukcją pokazaną na obrazkach

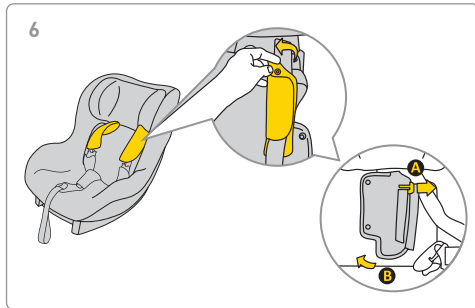
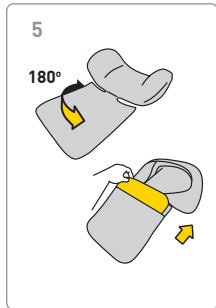
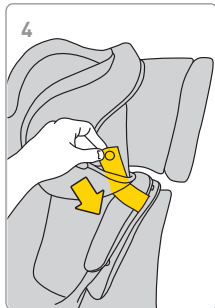
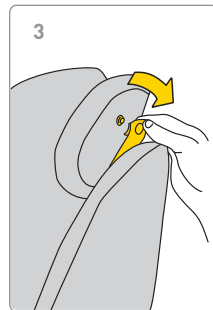
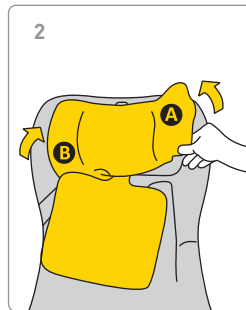
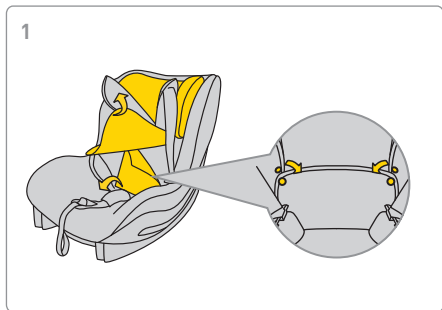



7

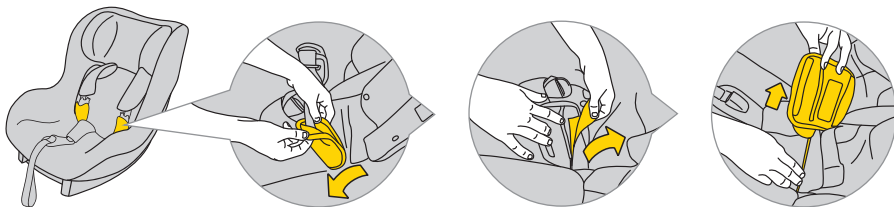

8

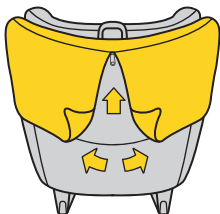

9

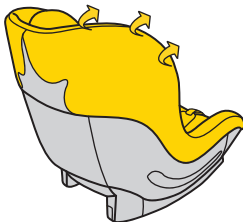

10

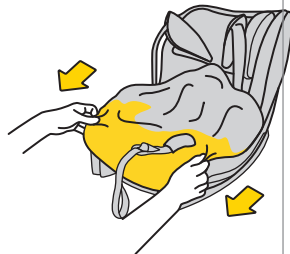

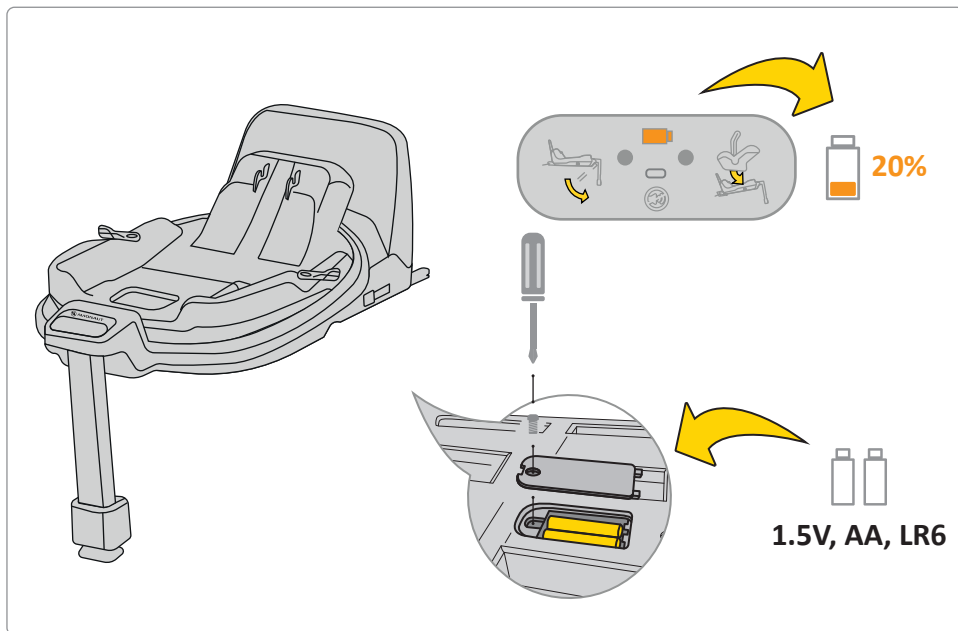

Jeżeli na wyświetlaczu pojawi się pomarańczowe światło baterii należy je wymienić.
Na spodzie bazy znajduje się pokrywa, którą należy odkręcić, a następnie wymienić baterie.

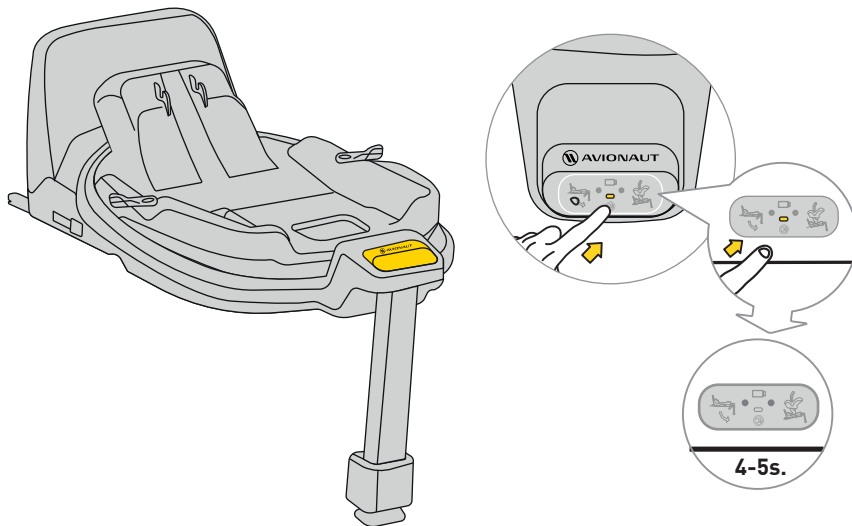

W celu wyciszenia dźwięku należy przytrzymać przycisk wyświetlacza przez 4-5 sekund. Wyświetlacz nadal będzie pokazywać prawidłowe/błędne zapięcie fotelika samochodowego oraz bazy, natomiast dźwięk zostanie wyciszony.

Bezpieczeństwo, użytkowanie i podróż

- Przed zakupem, każdy fotelik należy na próbę zainstalować w samochodzie, by sprawdzić czy w danym modelu można go we właściwy sposób zamontować i użytkować. Dopasowanie modelu fotelika do typu samochodu jest jednym z najistotniejszych kryteriów dotyczących bezpieczeństwa. Asysta sprzedawcy przy pierwszym montażu gwarantuje także, że instalacja będzie w pełni poprawna.
 - Pamiętaj, za bezpieczeństwo dziecka w trakcie jazdy samochodem zawsze odpowiedzialni są rodzice.
 - Nigdy nie pozostawiaj dziecka w foteliku bez opieki ani w samochodzie ani poza nim.
 - Nigdy w trakcie jazdy samochodem nie trzymaj dziecka na kolanach.
 - Najbezpieczniejszym miejscem dla Twojego dziecka podczas podróży są siedzenia na tylnej kanapie samochodu.
 - Przed każdą podróżą sprawdź, czy pasy bezpieczeństwa nie są uszkodzone lub poskręcane.
 - Gdy fotelik jest zamontowany, oparcie tylnej kanapy samochodu musi być zablokowane i nie może się ruszać.
 - Przed każdą podróżą sprawdź, czy fotelik AeroFIX nie został przytrzaśnięty drzwiami lub nie jest narażony na przemieszczanie się bagażu czy oparcia fotela.
 - Upewnij się, że wszystkie bagaże w samochodzie są stabilnie przymocowane.
 - Nie używaj fotelika AeroFIX bez tapicerki, gdyż jest ona częścią systemu odpowiedzialnego za bezpieczeństwo dziecka.
 - Podczas dłuższych wypraw rób krótkie przerwy. Twoje dziecko również potrzebuje ruchu.
 - Zawsze przykrywaj fotelik, gdy pozostawiasz auto zaparkowane w silnie nasłonecznionym miejscu. Tapicerka oraz metalowe i plastikowe części mogą się nadmiernie rozgrzać i oparzyć dziecko.
 - Zawsze zabezpieczaj dziecko w foteliku przypinając je pasami uprząży, również wtedy, gdy używasz fotelika poza samochodem.
 - Należy upewnić się, że pasy uprząży są odpowiednio zapięte, aby dziecko było prawidłowo ułożone w foteliku.
 - Odradzamy kupowania używanych fotelików samochodowych dla dzieci – nigdy nie możesz być pewny ich historii. Jeśli jednak zdecydujesz się na zakup fotelika używanego, wybierz taki, którego historię użytkowania znasz.
-

- Nie używaj fotelika AeroFIX przez okres dłuższy niż 10 lat.
 - Wymień swój fotelik, jeśli brał udział w wypadku.
 - Nie wolno wprowadzać jakichkolwiek modyfikacji w foteliku. Mogą one spowodować częściową lub całkowitą utratę bezpieczeństwa produktu.
 - Fotelik musi być zawsze zabezpieczony w samochodzie, nawet wówczas, jeśli nie jest przewożone w nim dziecko.
 - Producent bierze pod uwagę fakt, że fotelik może zostawić wgniecenia w tapicerce fotela pojazdu. Jest to nieuniknione ze względu na wymóg ciasnego mocowania fotelika. Producent nie ponosi odpowiedzialności za ewentualne powstałe przez to uszkodzenia.
 - Należy upewnić się, że pasy są odpowiednio napięte, aby dziecko było prawidłowo ułożone w foteliku.
 - Pasy uprząży utrzymujące dziecko nie mogą być używane bez oston.
 - Upewnij się, że możesz wsadzić maksymalnie jeden palec między uprząż, a dzieckiem (1cm). Jeżeli odległość ta jest większa ściągnij uprząż,
 - Wkładka AeroFIX złożona jest z kilku elementów. Należy dopasować je tak, aby wysokość pasów uprząży fotelika pozcjonowała je równolegle do poziomu barków dziecka. PAMIĘTAJ: Każde dziecko ma inną budowę – kontroluj regularnie poziom położenia pasów względem barków. Jest to niezbędne dla zachowania bezpieczeństwa dziecka w foteliku.
 - Sprawdź, czy zagłówek jest ustawiony na prawidłowej wysokości.
 - Używaj fotelika AeroFIX, gdy Twoje dziecko jest między 61cm a 105cm oraz waży max 18,5kg. Jeżeli fotelik AeroFIX został zakupiony z wkładką używaj go, gdy Twoje dziecko jest między 0cm a 105cm oraz waży max 18,5kg.
 - Fotelik AeroFIX nie jest przeznaczony do użytku domowego. Używaj go wyłącznie w samochodzie.
 - Fotelik AeroFIX może być zwrócony tylko tyłem do kierunku jazdy samochodem,
 - Wykonaj test poprawności instalacji fotelika. Jeżeli jedna z diod świeci się na czerwono popraw instalację fotelika i wykonaj test ponownie. Czynność tą wykonuj dopóki nie zapali się zielona dioda,
 - Do fotelika AeroFIX dołączony jest odbojnik, który należy umiejscowić z boku fotelika w wyznaczonym do tego miejscu.
 - Zalecamy regularne sprawdzanie czy nie doszło do uszkodzenia elementów wykonanych ze styropianu
-

(EPS) oraz materiałów energochłonnych w zagłówku (EPP).

Konserwacja i higiena

1. Tapicerkę fotelika AeroFIX można prać w pralce w temperaturze do 30°C przy obrotach do 600.
2. Pozostałe elementy fotelika można myć za pomocą wody z mydłem i miękkiej gąbki.
3. Utrzymuj swój fotelik w czystości. Nie używaj środków nawilżających ani agresywnych środków czyszczących.
4. Zarówno do ruchomych elementów, jak i innych części fotelika nie stosuj smarów, ostrej chemii i środków nawilżających.

Środowisko

- Plastikowe części opakowania należy trzymać poza zasięgiem dziecka, aby uniknąć ryzyka uduszenia.
- Baterie zasilające panel informacyjny umieszczone w bazie fotelika podlegają odpowiedniej utylizacji.
- Z uwagi na ochronę środowiska, po zakończeniu użytkowania fotelika, prosimy o jego utylizację we właściwym zakładzie gospodarowania odpadami, zgodnie z obowiązującymi lokalnymi przepisami.

Pytania

Jeśli masz jakiegokolwiek pytania, zadzwoń do Twojego sprzedawcy lub autoryzowanego dystrybutora.

Przygotuj następujące informacje:

- wiek, wzrost i waga Twojego dziecka,
- marka i typ samochodu oraz pozycja siedzenia, na którym instalujesz fotelik Aerofix w samochodzie.

Gwarancja

- AeroFIX objęty jest 24-miesięczną gwarancją.
- Niniejszym zapewniamy, że produkt został wyprodukowany zgodnie z aktualnymi wymogami europejskich norm bezpieczeństwa i jakości oraz, że w chwili zakupu produkt jest wolny od wad produkcyjnych i materiałowych.
- Gwarancja jest ważna w kraju zakupu oraz realizowana przez autoryzowanego dystrybutora.
- Gwarancja obejmuje wszelkie wady produkcyjne w zakresie materiałów i robocizny, pod warunkiem, że produkt jest użytkowany zgodnie z instrukcją obsługi, w normalnych warunkach, przez pierwszego użytkownika końcowego i w okresie 24 miesięcy od daty zakupu. Avionaut przejmuje odpowiedzialność za naprawę lub wymianę wadliwego produktu, lecz

o wyborze sposobu usunięcia wady i rozpatrzenia zgłoszenia decyduje gwarant.

- Gwarancja nie obejmuje uszkodzeń spowodowanych codziennym użytkowaniem, takich jak zużycie tkaniny, a także naturalna utrata kolorów oraz pogorszenie jakości materiałów, wynikające z normalnego starzenia się produktu.
- Gwarancja nie obowiązuje również w przypadku uszkodzeń produktu na skutek przypadkowych zniszczeń, nieprzestrzegania instrukcji obsługi, nieodpowiedniego użytkowania, szkód wynikających z zaniedbania, wywołanych ogniem, kontaktem z cieczą lub innych przyczyn zewnętrznych.
- W momencie zgłoszenia reklamacji, fotelik AeroFIX musi posiadać wszystkie etykiety lub numer identyfikacyjny i może być serwisowany tylko przez osobę, która została do tego upoważniona.

Chcesz zgłosić reklamację?

- Chcesz zgłosić reklamację? Kiedy zauważysz wadę i chcesz zgłosić reklamację skontaktuj się ze sprzedawcą, u którego zakupiłeś Aerofix W momencie zgłaszania reklamacji należy przedstawić dowód zakupu, który musi być dokonany w ciągu 24 miesięcy poprzedzających zgłoszenie serwisowe.

- Jeśli zajdzie potrzeba wystania produktu do punktu serwisowego, należy zwrócić produkt do dystrybutora lub sprzedawcy. Należy jednocześnie uzgodnić sposób wysyłki i jego koszty, ponieważ w przypadku braku takiego uzgodnienia gwarant może odmówić pokrycia kosztów przesyłki. Uszkodzenia i/lub wady, których nie obejmuje nasza gwarancja lub prawa konsumenta, i/lub uszkodzenia, i/lub wady produktu nieobjęte naszą gwarancją mogą zostać usunięte za uzgodnioną opłatą.
- Wymień swój fotelik na nowy jeżeli brał on udział w wypadku. Będziesz do tego potrzebował: notatki z policji o wypadku, zdjęcie z wypadku z widocznym fotelikiem lub informację z policji o takim fakcie, dowód zakupu, potwierdzenie od ubezpieczyciela niewłaściwości fotelika w odszkodowanie, kartę gwarancyjną oraz przesłanie do nas powypadkowego fotelika.

Prawa konsumenta

- Konsumentowi przysługują prawa zgodne z odpowiednim ustawodawstwem, które mogą różnić się w zależności od kraju. Niniejsza gwarancja nie ma wpływu na prawa konsumenta podlegające odpowiedniemu ustawodawstwu krajowemu.
-

- Niniejsza gwarancja została przygotowana przez firmę Ł.KARWALA zarejestrowaną w Polsce.

Adres firmy to:

Ł.KARWALA

Szarlejka,

ul. Łukaszewicza 172

42-130 Wręczyca Wielka, Polska

(1) Zakupione produkty z usuniętymi albo zmienionymi etykietami lub numerami identyfikacyjnymi uważane są za nieautoryzowane. W związku z tym, że autentyczność takich produktów nie może być ustalona, gwarancja ich nie obejmuje.



Manual de utilização da cadeira auto Avionaut AeroFIX:

Importante!

Não leia este manual enquanto conduz. Leia-o com atenção, guarde-o para referência futura e tenha-o sempre à mão. Para qualquer dúvida, por favor contacte-nos. Viaje sempre em segurança e leve a sério cada viagem de carro, mesmo que o destino esteja a apenas alguns quarteirões de distância.

Guarde as instruções juntamente com a cadeira auto durante toda a vida útil da mesma.



Avisos:

Não modifique de forma alguma a cadeira auto AeroFIX, pois pode afetar a segurança da criança durante a sua utilização.



Avisos:

Nunca coloque a cadeira auto AeroFIX sobre um pedestal, como uma mesa ou uma cadeira.



Avisos:

Nunca instale a cadeira auto AeroFIX virada para sentido contrário de deslocação no banco do passageiro dianteiro com airbag ativo.



Avisos:

Se o veículo tiver airbag, mova o banco virado para a frente o mais para trás possível.



Avisos:

Pode virar a criança para a frente quando atingir os 76cm de altura.



Avisos:

A cadeira auto AeroFIX pode ser instalada no veículo em ambas as direções.



Avisos:

Mais informações podem ser consultadas nas instruções do fabricante do veículo. Leia e siga sempre as instruções do fabricante da sua cadeira auto para garantir a instalação e utilização adequadas.

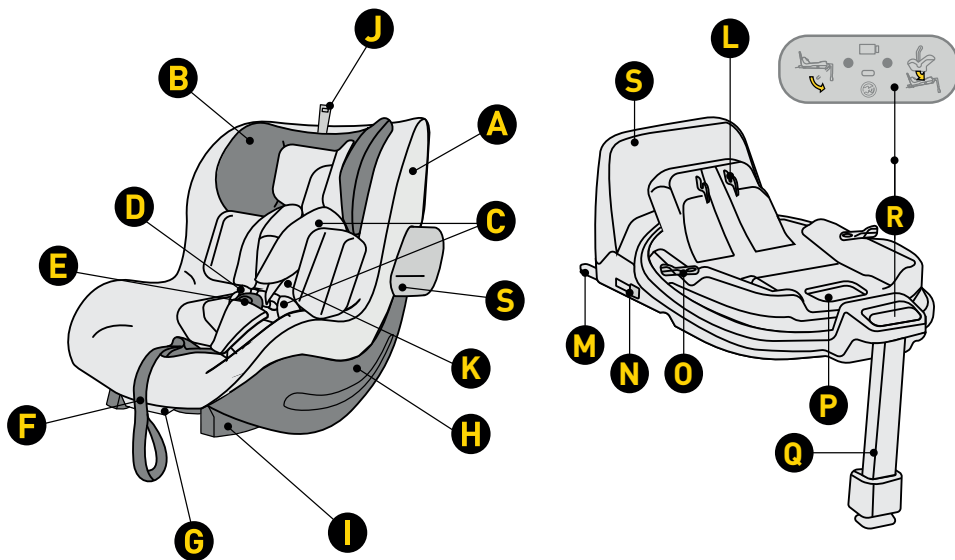

- A Uma capa de assento
- B Encosto de cabeça
- C Protetores dos cintos de segurança
- D Correias do arnês
- E Fivela de cinto
- F Cinto de ajuste do comprimento da correia
- G Alavanca de ajuste do ângulo de inclinação do assento
- H Concha
- I Base de fixação
- J Regulação da altura do encosto de cabeça
- K Inserir Aerofix

- L Mecanismo de fixação do assento no mecanismo de fixação
- M Fixação de base ISOFIX
- N Botão para libertar o conector ISOFIX
- O Botão de rotação
- P Solte a alavanca para desbloquear o assento
- Q Apoio para os pés ajustável
- R Painel de controlo
- S Estrutura anti-rotação

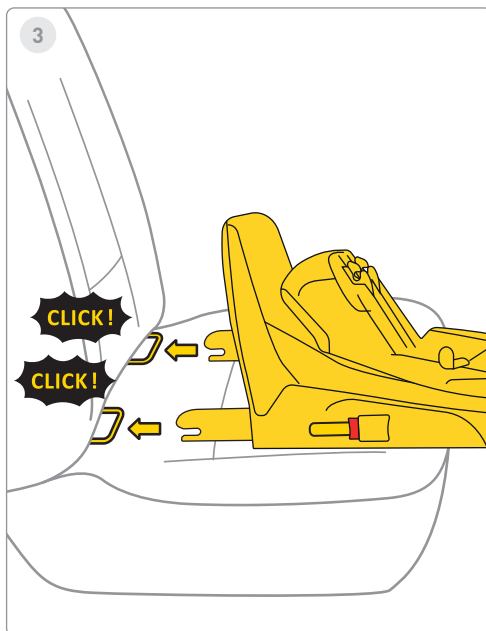
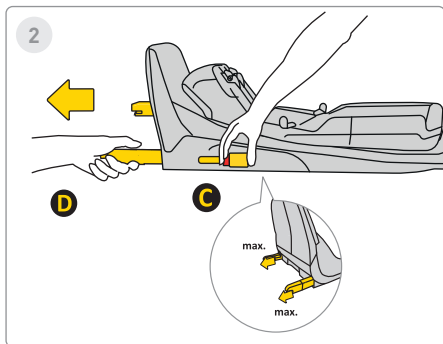
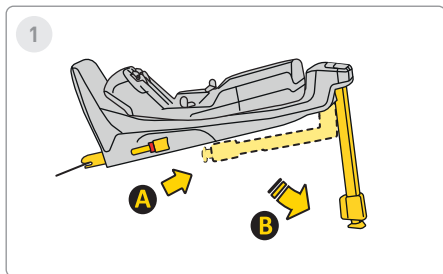

1 Etapa

Estenda a perna estabilizadora da posição **A** para a posição **B**.

2 Etapas

Pressione o botão de libertação Isofix **C** e puxe-o para a posição máxima **D**.

3 Etapas

Aponte a base para os suportes Isofix do banco do veículo e empurre os braços Isofix até ouvir “CLIQUE!”. O indicador Isofix mudará de cor de vermelho para verde. Isto significa que o Isofix está devidamente fixado.

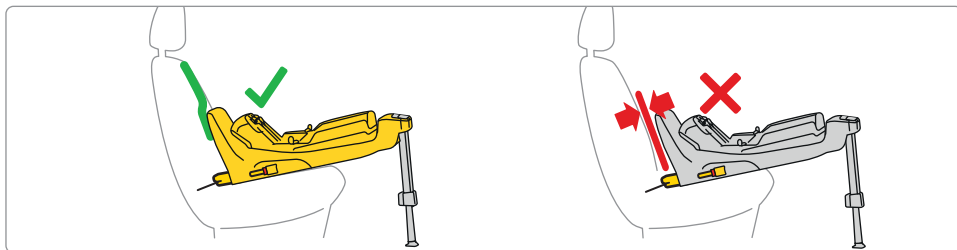
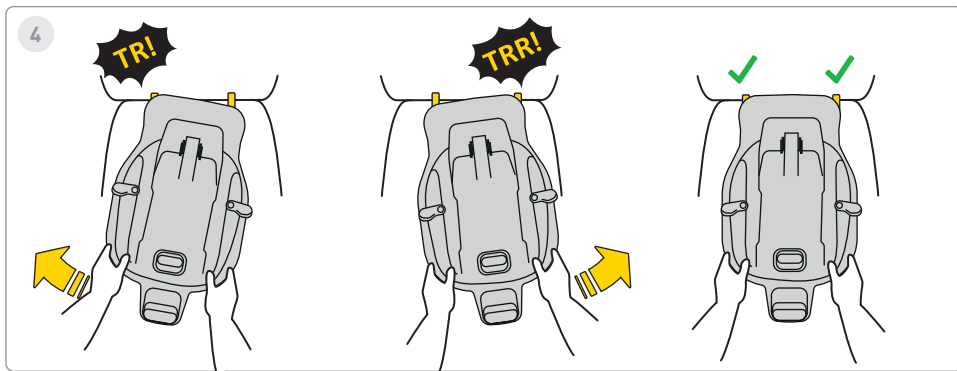

4 Etapas

Empurre alternadamente a base em direção ao encosto do veículo até que a estrutura fique totalmente apoiada anti-rotação com o encosto do sofá.

Lembre-se que a base deve ser empurrada o mais possível oscilando.

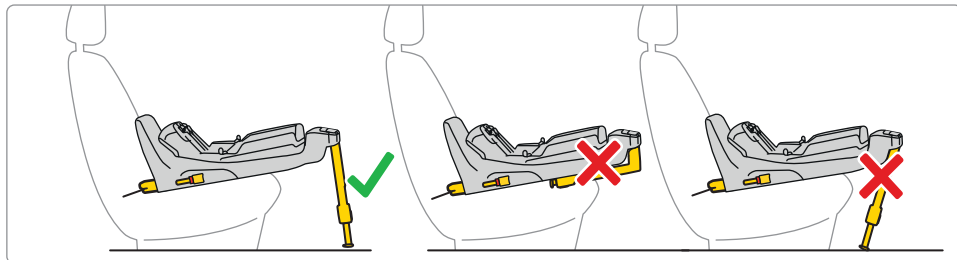
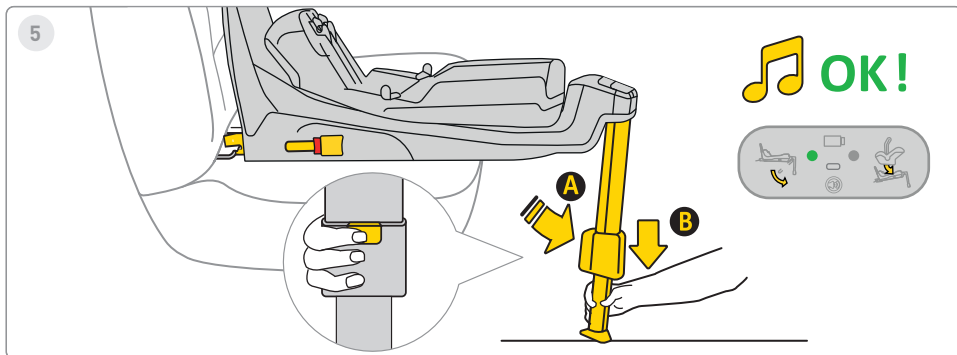

5 Etapas

Pressione o botão de extensão do pé **A** e estenda a perna até que esta assente firmemente no piso do veículo. Quando a perna estiver instalada corretamente, a luz no visor mudará de vermelho para verde.



6

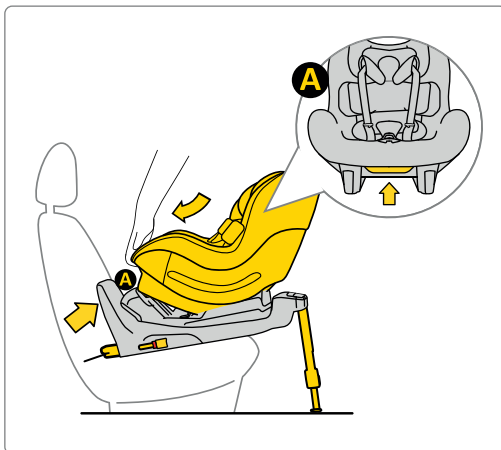

Se o Aerofix foi adquirido com encaixe para recém-nascido, o assento pode ser utilizado de 0 cm a 105 cm.

6 Etapas

Coloque o assento na base. Para tal, insira o assento do lado **A** nos ganchos da base e, de seguida, fixe o assento do ponto **B** na base. Assim que o assento estiver devidamente fixado à base, aparecerá uma luz verde no visor à direita.



7



61-105 cm
max. 18,5 kg

OK!

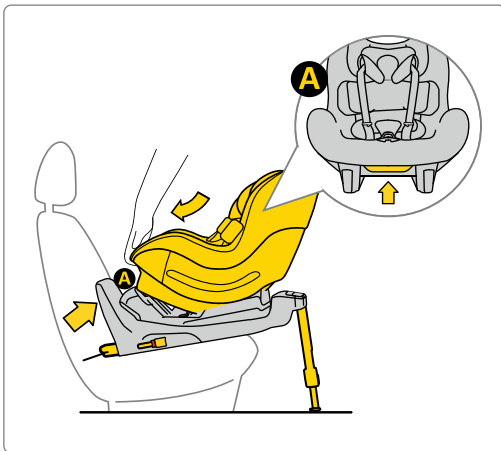

7 Etapas

Coloque o assento na base. Para tal, insira o assento do lado **A** nos ganchos da base e, de seguida, fixe o assento do ponto **B** na base. Assim que o assento estiver devidamente fixado à base, aparecerá uma luz verde no visor à direita.



8



76-105 cm
max. 18,5 kg

OK!

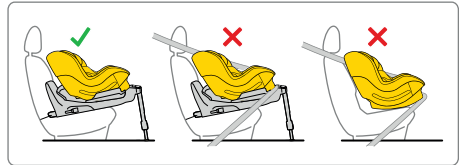
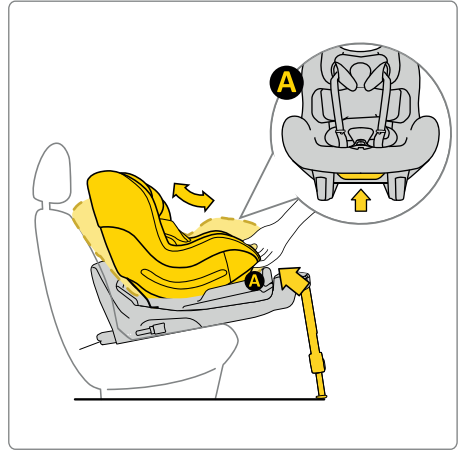

8 Etapas



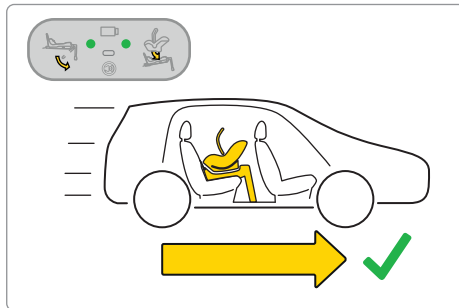
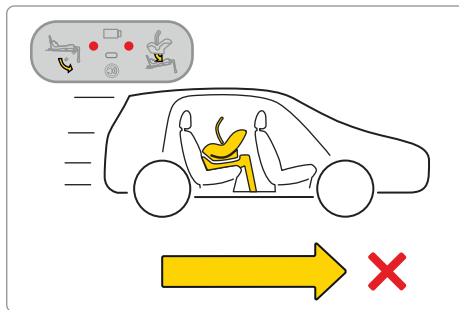
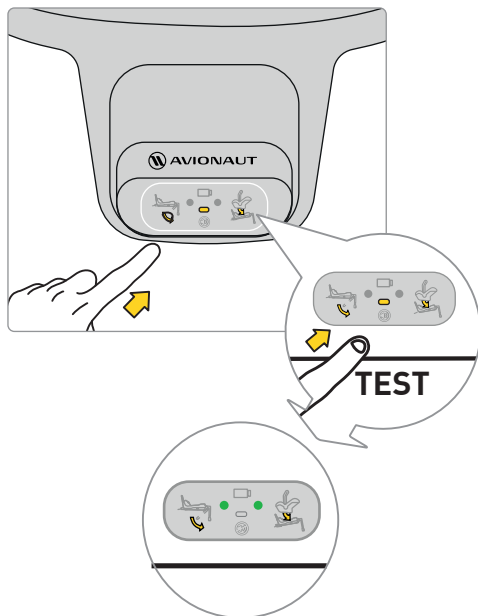





Coloque o assento na base. Para tal, insira o assento do lado **A** nos ganchos da base e, de seguida, fixe o assento do ponto **B** na base. Assim que o assento estiver devidamente fixado à base, aparecerá uma luz verde no visor à direita.

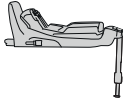

Antes de viajar com o seu filho, teste o sistema eletrónico da base. Depois de o assento estar devidamente fixado e a perna instalada corretamente, aparecerão dois pontos verdes no visor.

Se aparecerem pontos vermelhos, verifique se a cadeira auto e a base foram instaladas corretamente.



 	✓	✗	✓
Sound			
Lights			



9

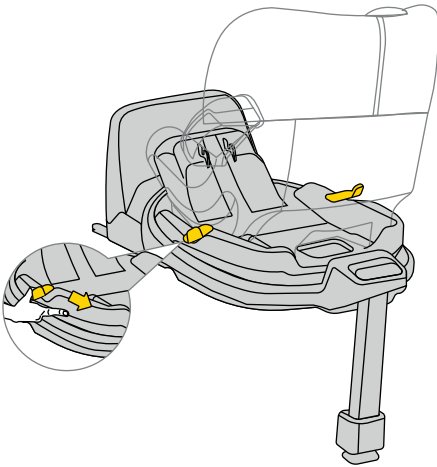

9 Etapas

Para rodar o assento, puxe ou empurre a alavanca **A** e rode o assento na direção desejada com uma mão.



10

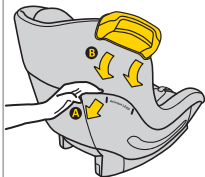

11

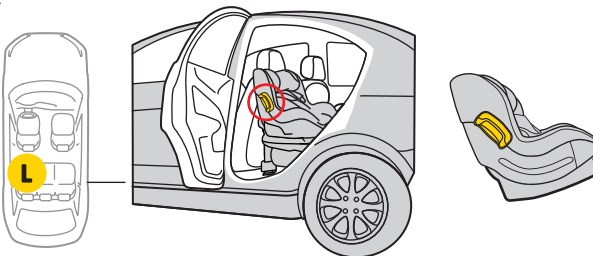
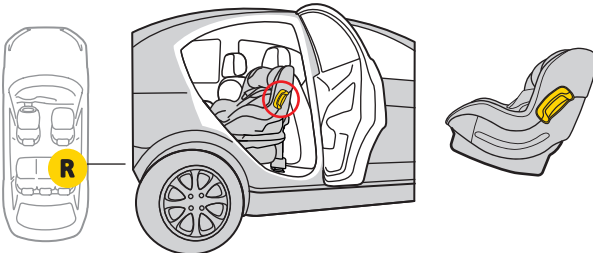

10 Etapas

Existe um suporte para pára-choques em ambos os lados do assento.

11 Etapas

Deslize-o para dentro. Pára-choques para montagem. Lembre-se de não torcer nem mover o pára-choques para cima e para baixo. Instale sempre o pára-choques no banco do lado da porta do veículo.



12

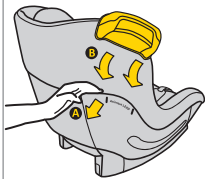

13

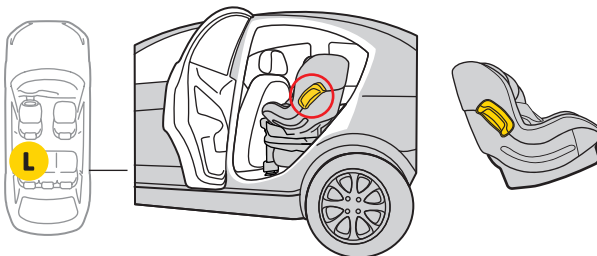
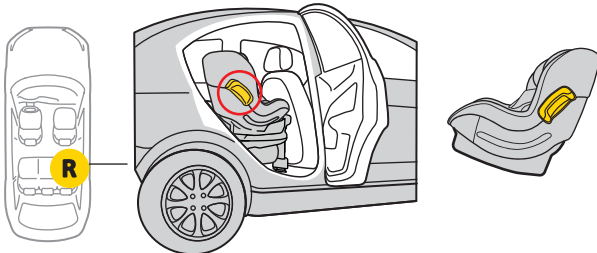
**12 Etapas**

Existe um suporte para pára-choques em ambos os lados do assento.

13 Etapas

Deslize-o para dentro. Pára-choques para montagem. Lembre-se de não torcer nem mover o pára-choques para cima e para baixo. Instale sempre o pára-choques no banco do lado da porta do veículo..

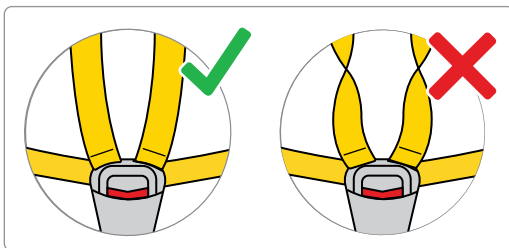
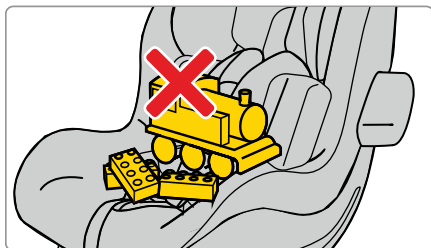
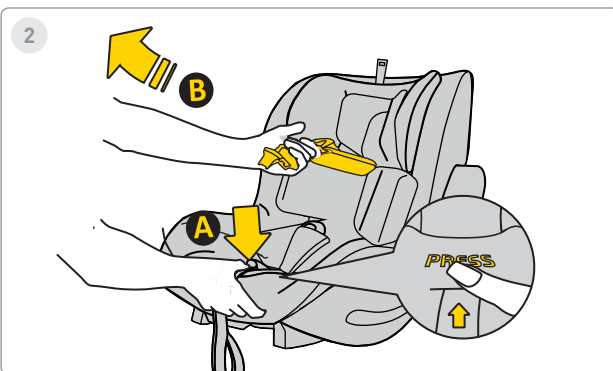
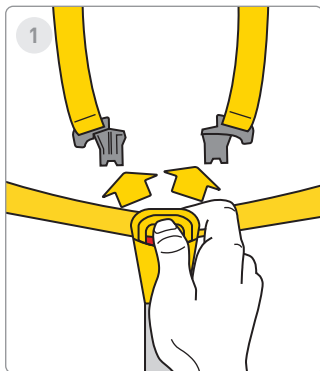

1 Etapa

Pressione os botões vermelhos para abrir a fivela do cinto de segurança.

2 Etapas

Desaperte os cintos de segurança do carro para libertar espaço para o bebé no assento. Pressione o botão **A** e puxe os cintos de segurança **B** para aumentar o seu comprimento.

Lembrar! Não devem existir outros elementos no assento e os cintos de segurança devem estar sempre direitos e bem apertados!



3



4



ca. 40-60cm

5

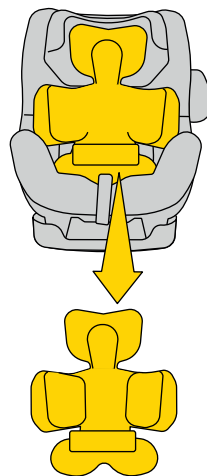

ca. >60cm

3 Etapas

Desloque as correias para os lados do assento. Coloque o seu bebé no assento. Certifique-se de que o seu filho está sentado corretamente na cadeira auto, com as costas totalmente apoiadas na cadeira e que nenhuma parte do cinto de segurança está debaixo das costas da criança.

4 Etapas

Se o seu filho tiver 40-60 cm de altura, utilize o encarte **A** + **B** completo.

5 Etapas

Quando o seu filho atingir uma altura superior a 60 cm, ajuste as almofadas à altura da criança.

****ATENÇÃO!**** As dimensões indicadas da altura da criança em relação ao posicionamento do encaixe são apenas **SUGESTÕES**. Cada criança é diferente e cresce a um ritmo diferente, por isso a **prioridade ABSOLUTA** na hora de ajustar o ajuste é o nível dos cintos em relação aos ombros da criança. **LEMBRE-SE - AS ALÇAS DEVEM SAIR AO NÍVEL DOS OMBROS OU LOGO ABAIXO.**



6

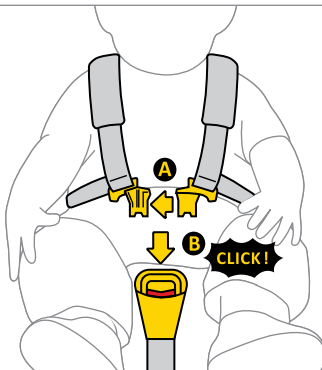

7

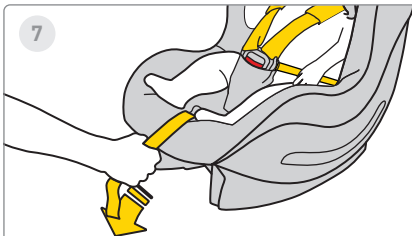

8



6 Etapas

Ligue o clipe A dos cintos e insira os cliques de plástico **A** na ranhura do clipe **B**. Um clique indica que o clipe está devidamente fixado.

7 Etapas

Puxe a correia central da cadeira auto para a frente até que a criança esteja segura.

8 Etapas

A distância entre a cinta e o corpo da criança deve ser no máximo de 1cm. Para garantir que as tiras estão bem apertadas, faça o "teste de aperto" – se conseguir agarrar e apertar a tira, esta deverá ser mais apertada.

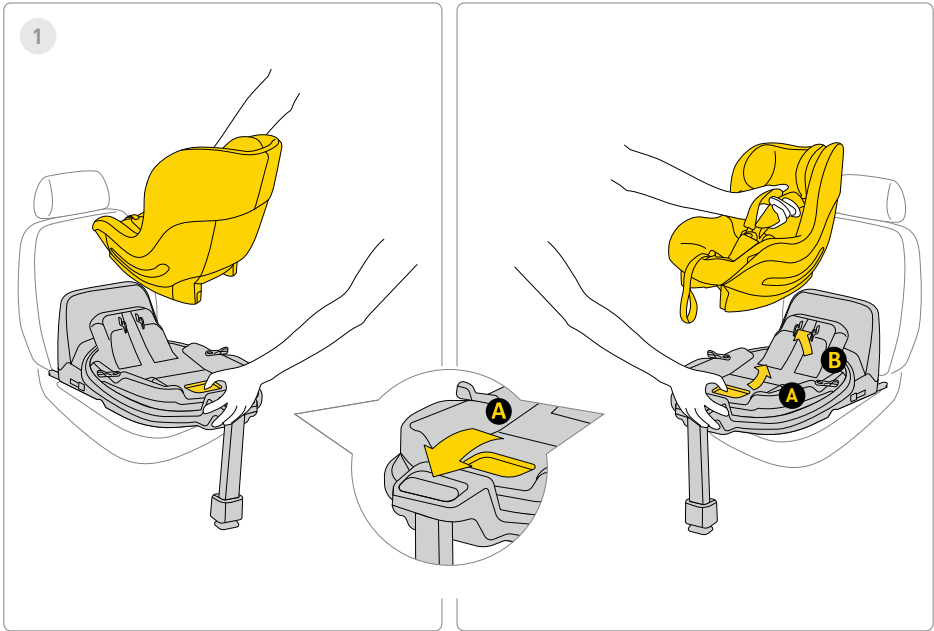

1 Etapa

Para retirar a cadeira auto da base, puxe a pega de libertação **A** e incline suavemente a cadeira para a frente enquanto a levanta.

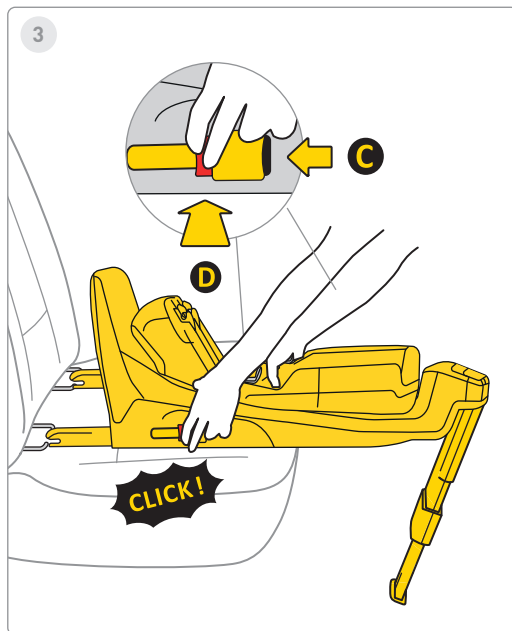
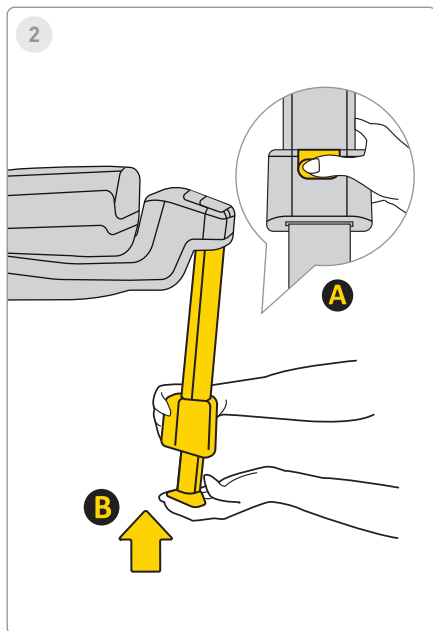

2 Etapas

Para inserir a perna, pressione o botão **A** e insira a perna **B** na sua posição original e depois dobre-a para guardar espaço.

3 Etapas

Para desinstalar a base dos acessórios Isofix do automóvel, prima primeiro o botão de bloqueio **C**, depois prima o botão de libertação **D** e dobre os ganchos Isofix de volta à sua posição original.

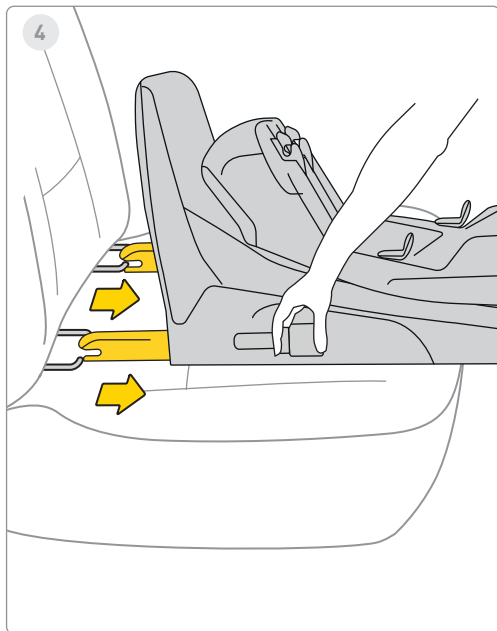

4 Etapas

Insira o Isofix no armazenamento máximo.

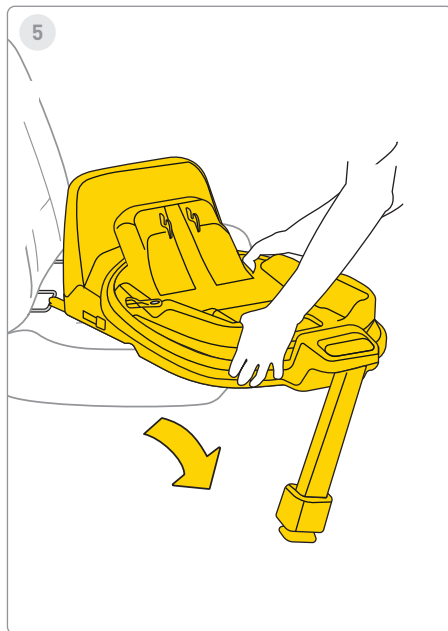

5 Etapas

Retire a base do veículo.

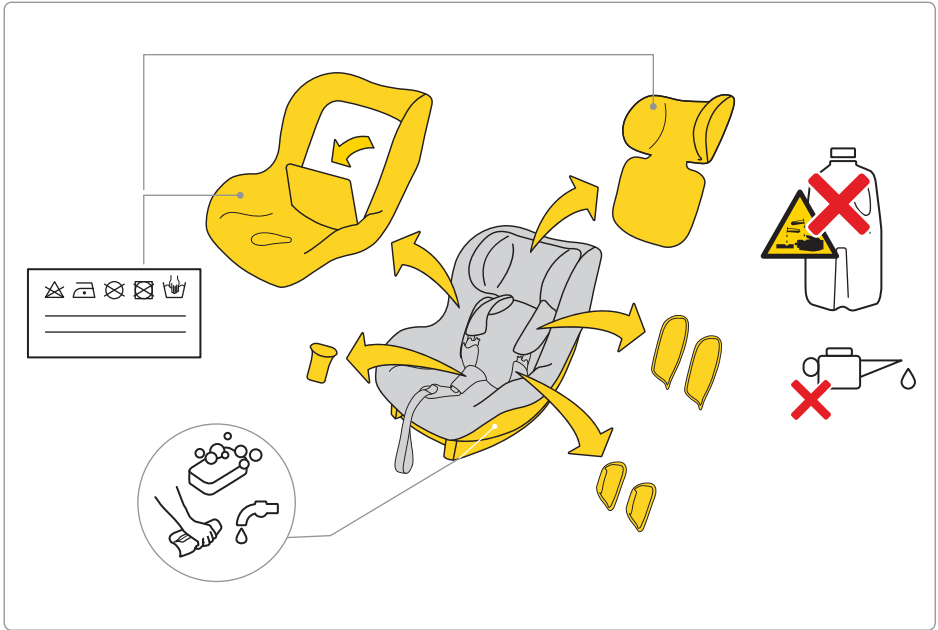

Para lavar os estofos, siga as instruções de lavagem fornecidas.

Pode remover facilmente o estofamento do assento do carro. Siga as instruções apresentadas nas fotos.

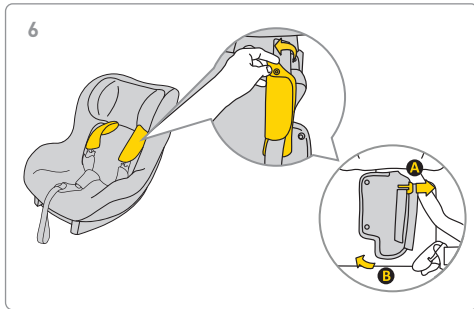
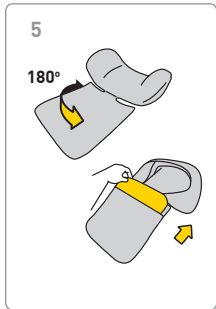
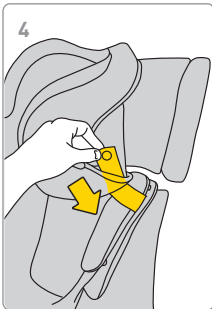
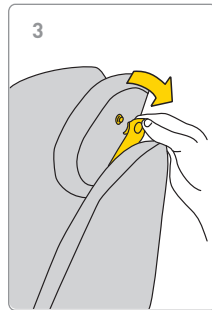
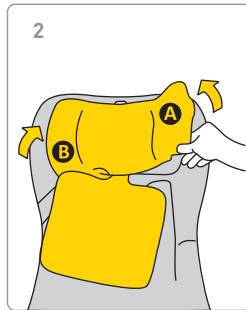
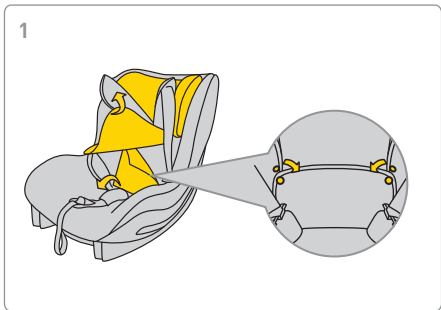



7

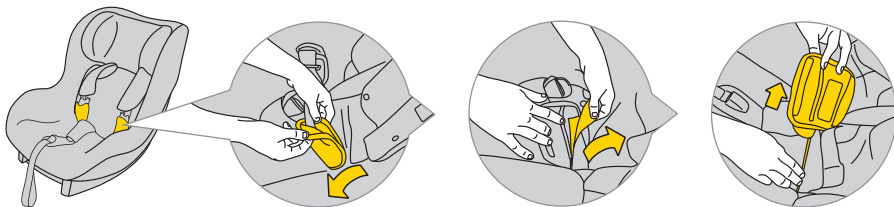

8

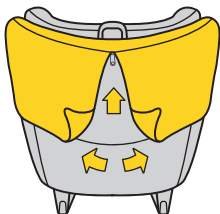

9

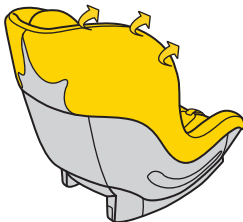

10

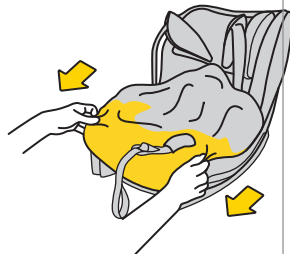

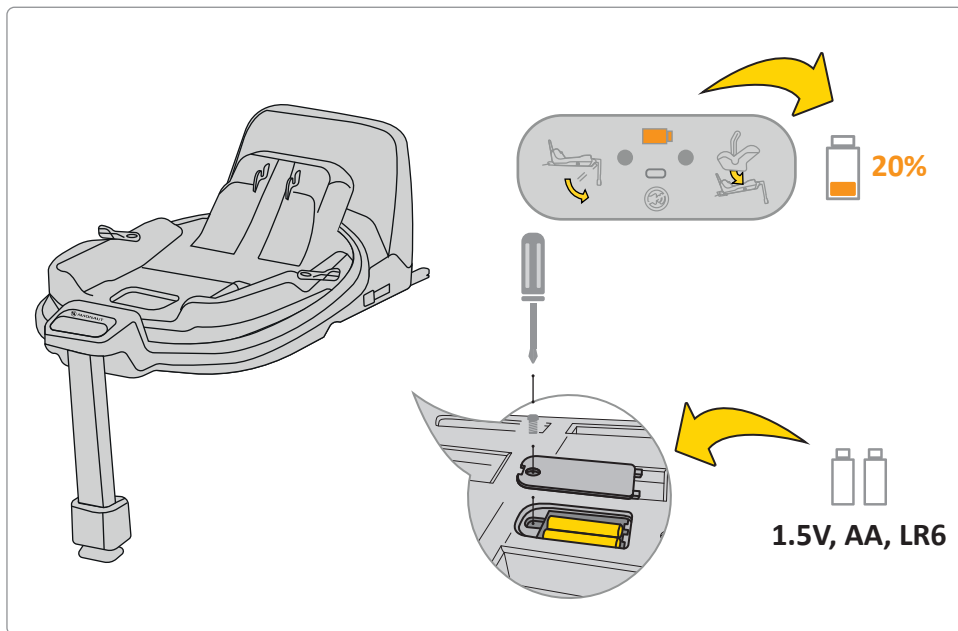

Se o indicador da bateria no visor estiver laranja, esta terá de ser substituída. Para tal, retire a tampa da base e retire as pilhas.

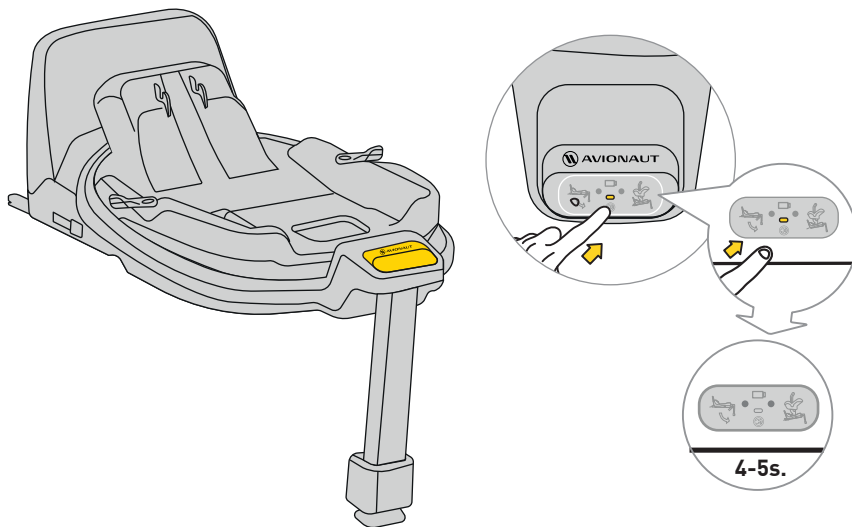

Para silenciar o som, prima o botão de visualização durante 4-5 segundos. O visor ainda mostrará o cinto de segurança e a fixação da base corretos/incorrectos, mas o som será silenciado.

Segurança, utilização e viagens

- Antes de comprar, cada cadeira auto deve ser instalada no automóvel para testar se pode ser instalada e utilizada adequadamente nesse modelo específico. Garantir que a cadeira auto corresponde ao tipo de veículo é um dos critérios de segurança mais cruciais. A assistência do vendedor durante a instalação inicial também garante que a configuração estará totalmente correta.
 - Lembre-se que os pais são sempre responsáveis pela segurança da criança durante a condução.
 - Nunca deixe uma criança sozinha na cadeira auto, seja dentro ou fora do veículo.
 - Nunca segure uma criança ao colo enquanto conduz.
 - O local mais seguro para o seu filho durante a viagem é o banco traseiro do automóvel.
 - Antes de cada viagem, verifique se os cintos de segurança não estão danificado ou torcido.
 - Quando a cadeira auto estiver instalada, o encosto da cadeira o banco traseiro do veículo deve estar bloqueado e não deve mover.
 - Antes de cada viagem, certifique-se de que o AeroFIX assento do automóvel não está preso pelas portas ou corre o risco de movimento da bagagem ou do encosto do banco.
 - Certifique-se de que toda a bagagem do automóvel está bem presa.
 - Não utilize o assento AeroFIX sem acolchoamento, pois faz parte do sistema que garante a segurança da criança.
 - Durante viagens mais longas, faça pequenas pausas. O seu filho também precisa de se mover.
 - Cubra sempre a cadeira auto quando deixar o carro estacionado num local ensolarado. Os estofos e as peças metálicas ou plásticas podem sobreaquecer e queimar a criança.
 - Fixe sempre a criança na cadeira auto com cintos, mesmo quando utiliza a cadeira fora do veículo. Certifique-se de que as correias do arnês estão bem apertadas para que a criança fique corretamente posicionada na cadeira.
 - Aconselhamos a compra de cadeiras auto usadas para crianças – nunca se pode ter a certeza da sua história. No entanto, se decidir comprar um assento usado, escolha aquele cujo histórico de utilização conhece.
 - Não utilize a cadeira AeroFIX durante mais de 10 anos.
 - Substitua o seu assento se este estiver envolvido num acidente.
-

- Não faça qualquer modificação no assento. Podem resultar na perda parcial ou total da segurança do produto.
 - O fabricante reconhece que o assento pode deixar marcas no estofamento do veículo. Isto é inevitável devido à necessidade de um ajuste perfeito do assento. O fabricante não se responsabiliza por quaisquer danos que possam ocorrer como resultado.
 - Certifique-se de que as correias estão bem apertadas para que a criança está corretamente posicionada na cadeira.
 - As correias do arnês que seguram a criança não devem ser usado sem tampas.
 - Certifique-se de que cabe no máximo um dedo entre o arnês e a criança (1cm). Se isso a distância for maior, aperte o arnês.
 - O inserto AeroFIX é composto por vários elementos. Devem ser ajustados de modo a que a altura das correias do arnês os posicione paralelamente aos ombros da criança. uma estrutura corporal diferente – verifique regularmente a posição das alças em relação aos ombros. Isto é essencial para a segurança da criança na cadeira.
 - Verifique se o encosto de cabeça está ajustado à altura correta.
 - Utilize o assento AeroFIX quando o seu filho estiver entre Mede 61cm e 105cm de altura e pesa no máximo 18,5kg. Se o assento Aerofix foi adquirido com encarte, utilize-o quando o seu filho tiver entre 0cm e 105cm e pesar no máximo 18,5kg.
 - O assento AeroFIX não se destina a utilização doméstica. Utilize-o apenas no carro.
 - Execute uma verificação da instalação do assento. Se um dos indicadores acende a vermelho, ajuste a instalação do assento e teste novamente. Repita este processo até que a luz verde se acenda
 - A cadeira AeroFIX vem com um amortecedor que deve ser colocado na lateral da cadeira na área designada.
 - Recomendamos verificar regularmente se existem danos nos componentes de poliestireno expandido (EPS) e nos materiais absorventes de energia no encosto de cabeça (EPP)..
- Manutenção e Higiene**
1. O estofamento do assento AeroFIX pode ser lavado em máquina de lavar roupa a uma temperatura até
-

30°C e a uma velocidade de centrifugação até 600 RPM.

2. Outros componentes do assento podem ser limpos com água e sabão, utilizando uma esponja macia.
3. Mantenha o seu assento limpo. Não utilize hidratantes ou agentes de limpeza agressivos.
4. Não utilize lubrificantes, produtos químicos agressivos ou hidratantes nas partes móveis e noutros componentes do assento.

Ambiente

- As partes plásticas das embalagens devem ser mantidas fora do alcance das crianças para evitar o risco de asfixia.
- As baterias que alimentam o painel de informação localizado na base do assento devem ser eliminadas de forma adequada.
- Para proteção ambiental, depois de o assento já não estar a ser utilizado, elimine-o no centro de gestão de resíduos apropriado, de acordo com as normas locais.

Questões

- Se tiver alguma dúvida, ligue para o seu revendedor ou distribuidor autorizado. Por favor, prepare as seguintes informações:
- a idade, a altura e o peso do seu filho,
- a marca e modelo do automóvel e a posição do assento onde está a instalar a cadeira AeroFix 2.0 C no veículo.

Garantia

- O AeroFIX está coberto por uma garantia de 24 meses.
- Garantimos que o produto foi fabricado de acordo com as normas europeias de segurança e qualidade em vigor e que, no momento da compra, o produto se encontra isento de defeitos de fabrico e de material.
- A garantia é válida no país de compra e é cumprida por um distribuidor autorizado.
- A garantia cobre quaisquer defeitos de fabrico nos materiais e na mão-de-obra, desde que o o produto é utilizado de acordo com o manual de instruções, em condições normais, pelo primeiro utilizador final e no prazo de 24 meses a contar da data de compra. A Avionaut assume a responsabilidade pela reparação ou substituição do produto defeituoso; no entanto, o

titular da garantia decide o método de reparação do defeito e de resolução da reclamação.

- A garantia não cobre os danos causados pelo uso diário, tais como o desgaste do tecido, bem como o desbotamento natural das cores e a deterioração da qualidade do material resultante do envelhecimento normal do produto.
- A garantia também não se aplica a danos causados por destruição acidental, incumprimento do manual de instruções, utilização inadequada, danos por negligência, incêndio, contacto com líquidos ou outras causas externas.
- No momento de uma reclamação ao abrigo da garantia, o assento AeroFIX deve ter todas as etiquetas ou números de identificação e só pode ser reparado por uma pessoa autorizada.

Quer apresentar uma reclamação?

- Se notar um defeito e quiser apresentar uma reclamação, contacte o vendedor a quem comprou o AeroFIX. compra, que deve ter sido feita dentro do prazo de 24 meses anteriores ao pedido de serviço.
- Caso seja necessário enviar o produto para um ponto de assistência, devolva o produto ao distribuidor ou vendedor. Ao mesmo tempo, combine o método de

envio e os seus custos, pois o não cumprimento pode resultar na recusa do fiador em cobrir os custos de envio. Os danos e/ou defeitos não cobertos pela nossa garantia ou pelos direitos do consumidor, e/ou danos e/ou defeitos do produto não cobertos pela nossa garantia, poderão ser reparados mediante o pagamento de uma taxa acordada.

- Substitua o seu assento por um novo, caso tenha sofrido um acidente. Necessitará de: relatório de acidente, foto do acidente que mostre o assento, ou informação da polícia que confirme a ocorrência, comprovativo de compra, confirmação da seguradora de que o assento não estava incluído na indemnização, o cartão de garantia, e enviar-nos o assento do acidente.

Direitos do Consumidor

- Os consumidores têm direitos de acordo com a legislação aplicável, que podem variar de acordo com o país. Isto garantia não afeta os direitos do consumidor ao abrigo da legislação nacional adequada.
 - Esta garantia foi preparada pela Ł.KARWALA registada na Polónia.
-

O endereço da empresa é: Ł.KARWALA
Szarlejka,
ul. Łukaszewicza 172
42-130 Wręczyca Wielka, Polónia

- [1] Os produtos adquiridos com etiquetas ou números de identificação removidos ou alterados são considerados não autorizados. Devido à impossibilidade de verificar a autenticidade destes produtos, a garantia não se aplica aos mesmos.
-



Manual de utilizare a scaunului auto Avionaut AeroFIX:

Important!

Nu citiți acest manual în timp ce conduceți. Citiți-l cu atenție, păstrați-l pentru referințe viitoare și aveți întotdeauna la îndemână. Pentru orice nelămuriri, contactați-ne. Călătoriți întotdeauna în siguranță și tratați fiecare călătorie cu mașina cu seriozitate, chiar dacă destinația este la doar câteva străzi distanță.

Păstrați instrucțiunile cu scaunul auto pe toată durata de viață a scaunului auto.



Avertismente:

Nu modificați în niciun fel scaunul auto AeroFIX, deoarece acest lucru poate afecta siguranța copilului în timpul utilizării acestuia.



Avertismente:

Nu așezați niciodată scaunul auto AeroFIX pe un piedestal, cum ar fi o masă sau un scaun.



Avertismente:

Nu instalați niciodată scaunul auto AeroFIX cu fața spre sens opus de mers pe scaunul pasagerului din față cu un airbag activ.



Avertismente:

Dacă vehiculul are airbag, deplasați scaunul cu scaunul auto orientat spre înainte cât mai mult înapoi posibil.



Avertismente:

Puteți întoarce copilul cu fața în față când atinge 76 cm înălțime.



Avertismente:

Scaunul auto AeroFIX poate fi instalat în vehicul în ambele direcții.



Manual de utilizare a scaunului auto Avionaut AeroFIX:



Avertismente:

Mai multe informații pot fi găsite în instrucțiunile producătorului vehiculului.

Citiți și urmați întotdeauna instrucțiunile producătorului pentru scaunul dumneavoastră auto pentru a asigura instalarea și utilizarea corespunzătoare

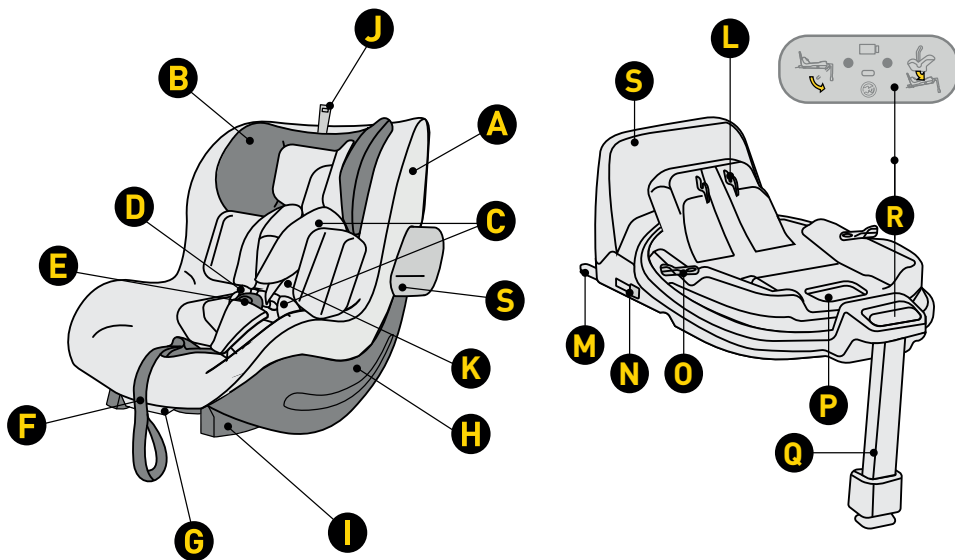

- A Husă de scaun
- B Tetiera
- C Apărătoare pentru centurile de siguranță
- D Curelele hamului
- E Cataramă de centură
- F Curea de reglare a lungimii curelei
- G Maneta de reglare a unghiului de înclinare a scaunului
- H Shell
- I Atașament de bază
- J Reglarea înălțimii tetierei
- K Inerș Aerofix

- L Mecanismul de prindere a scaunului la mecanismul de atașare
- M Atașament de bază ISOFIX
- N Buton pentru eliberarea conectorului ISOFIX
- O Buton de rotație
- P Eliberați maneta pentru a debloca scaunul
- Q Suport pentru picioare reglabil
- R Panoul de control
- S Cadru anti-rotăție

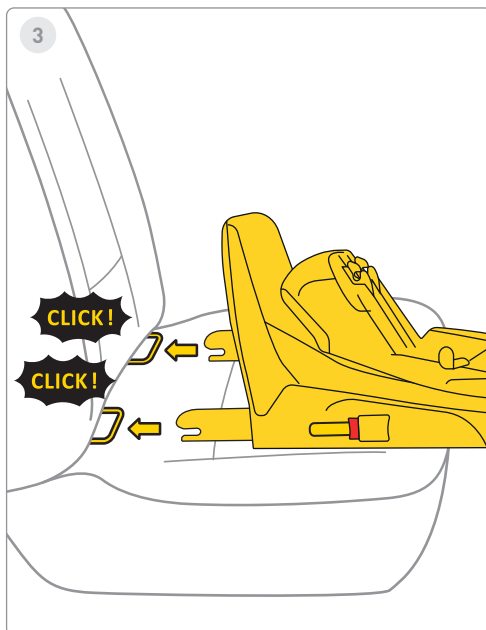
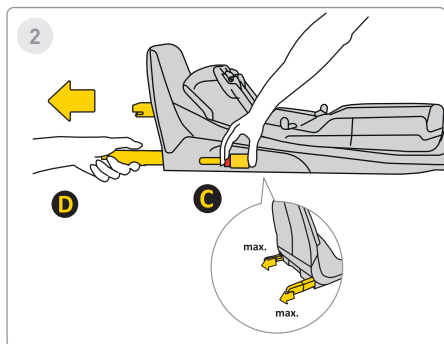
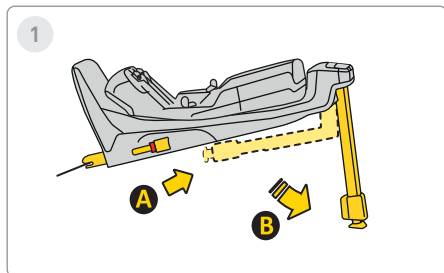

1 Pas

Extindeți piciorul stabilizator din poziția **A** în poziția **B**.

2 Pas

Apăsați butonul de eliberare Isofix **C** și trageți-l în poziția maximă **D**.

3 Pas

Îndreptați baza către suporturile Isofix de pe scaunul vehiculului și împingeți brațele Isofix până când auziți „CLICK!”. Indicatorul Isofix își va schimba culoarea de la roșu la verde. Aceasta înseamnă că Isofix este fixat corespunzător.

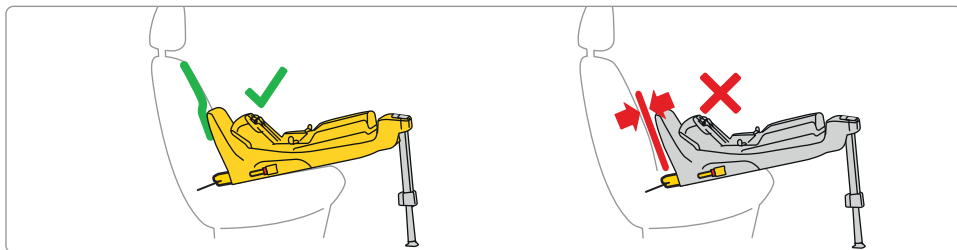
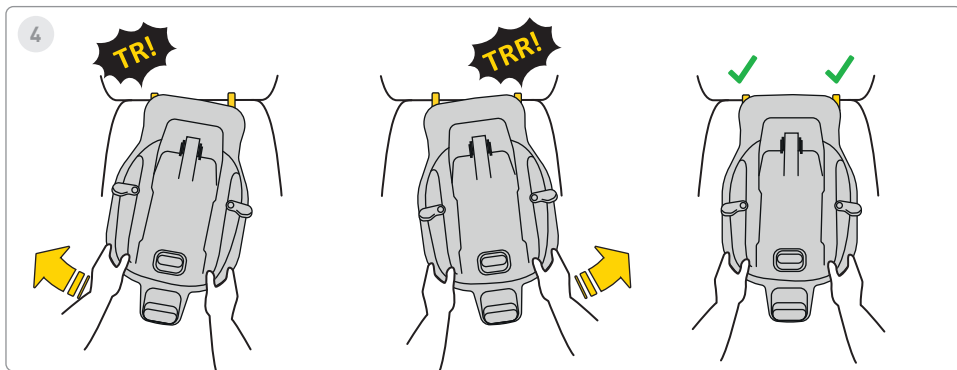

4 Pas

Împingeți alternativ baza spre spătarul scaunului vehiculului până când cadrul se sprijină cât de mult poate ajunge anti-rotăție cu spătarul canapelei.

Amintiți-vă, baza trebuie împinsă cât mai mult posibil prin oscilare.

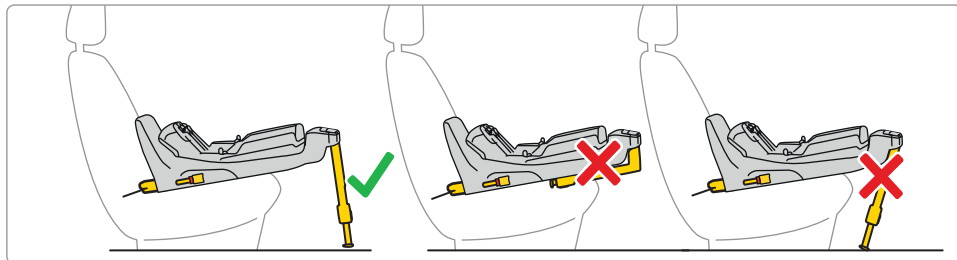
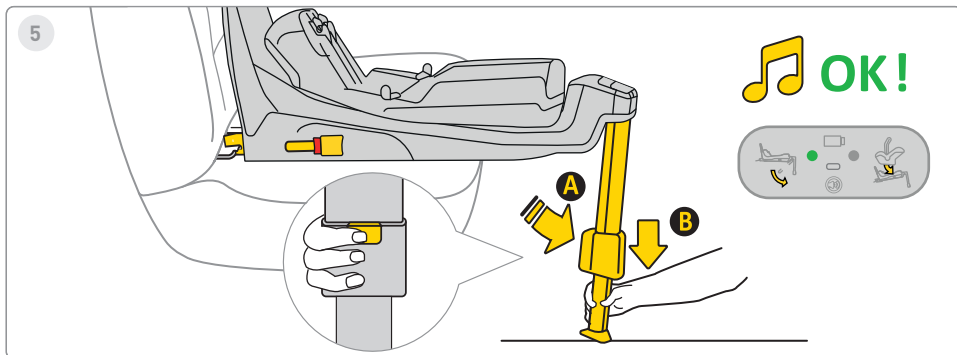

5 Pas

Apăsați butonul de extensie a piciorului **A** și extindeți piciorul până când acesta se sprijină ferm pe podeaua vehiculului. Când piciorul este instalat corect, lumina de pe afișaj se va schimba de la roșu la verde.



6

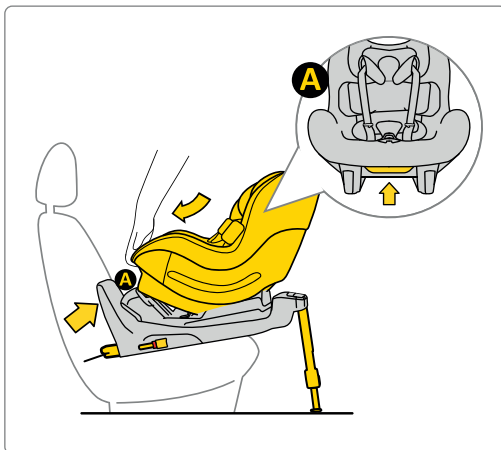

Dacă Aerofix a fost achiziționat cu o inserție pentru nou-născut, scaunul poate fi folosit de la 0 cm la 105 cm.

6 Pas

Așezați scaunul în bază. Pentru a face acest lucru, introduceți scaunul din partea **A** în cărțilegele bazei și apoi atașați scaunul în punctul **B** la bază. După ce scaunul este atașat corect de bază, pe afișajul din dreapta va apărea o lumină verde.



7



61-105 cm
max. 18,5 kg

OK!

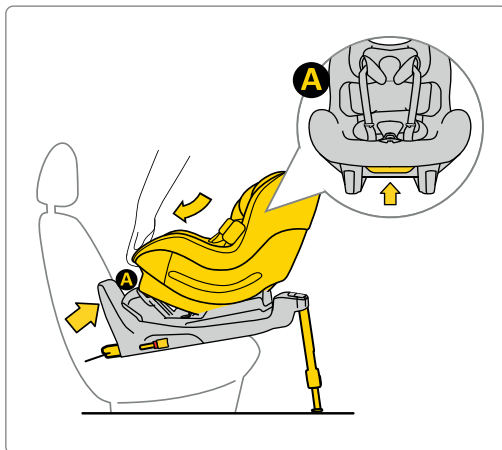

7 Pas

Așezați scaunul în bază. Pentru a face acest lucru, introduceți scaunul din partea **A** în cărligele bazei și apoi atașați scaunul în punctul **B** la bază. După ce scaunul este atașat corect de bază, pe afișajul din dreapta va apărea o lumină verde.



8



76-105 cm
max. 18,5 kg

OK!



8 Pas



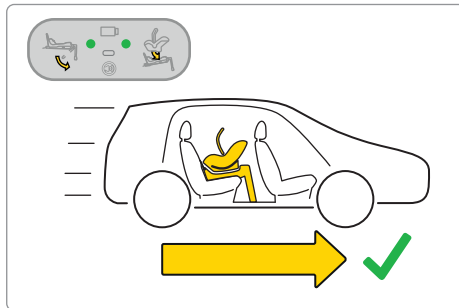
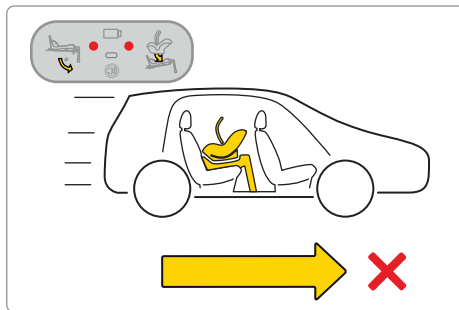
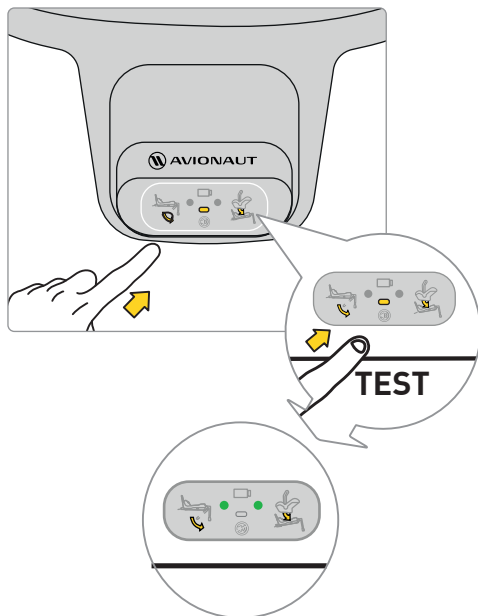





Așezați scaunul în bază. Pentru a face acest lucru, introduceți scaunul din partea **A** în cărțile bazei și apoi atașați scaunul în punctul **B** la bază. După ce scaunul este atașat corect de bază, pe afișajul din dreapta va apărea o lumină verde.

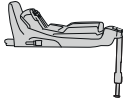

Înainte de a pleca într-o călătorie cu copilul, testați sistemul electronic al bazei. După ce scaunul este atașat corect și piciorul este instalat corect, pe afișaj vor apărea două puncte verzi.

Dacă apar puncte roșii, verificați dacă scaunul auto și baza au fost instalate corect.



 	✓	✗	✓
Sound			
Lights			



9

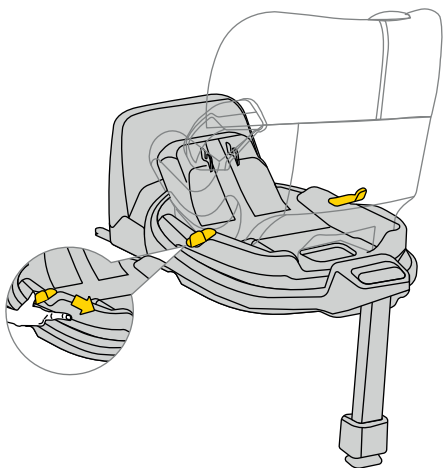

9 Pas

Pentru a roti scaunul, trageți sau împingeți maneta **A** și rotiți scaunul în direcția dorită cu o mână.



10

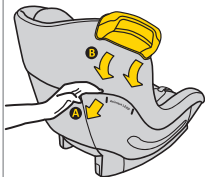

11

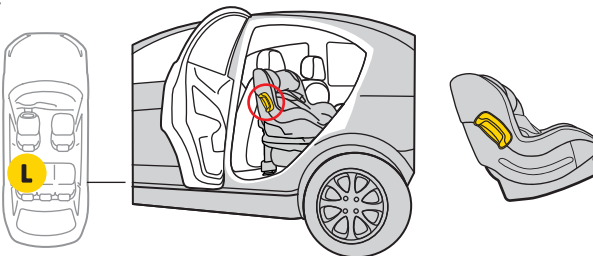
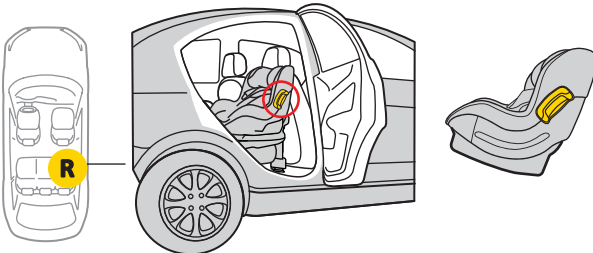
**10 Pas**

Există un suport pentru bara de protecție pe ambele părți ale scaunului.

11 Pas

Glisați-l înăuntru. Bara de protecție pentru montaj. Amintiți-vă, nu răsuciți și nu mutați bara de protecție în sus și în jos. Instalați întotdeauna bara de protecție în scaunul din partea ușii vehiculului.



12

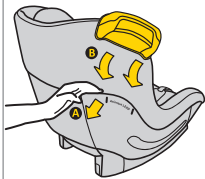

13

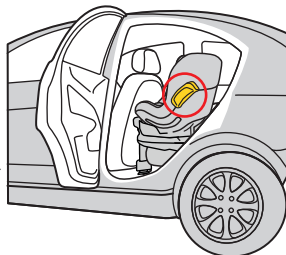
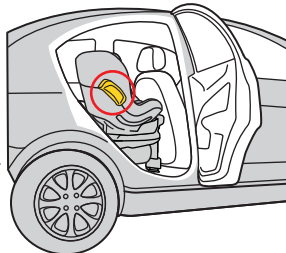
**12 Pas**

Există un suport pentru bara de protecție pe ambele părți ale scaunului.

13 Pas

Glisați-l înăuntru. Bara de protecție pentru montaj. Amintiți-vă, nu răsuciți și nu mutați bara de protecție în sus și în jos. Instalați întotdeauna bara de protecție în scaunul din partea ușii vehiculului.

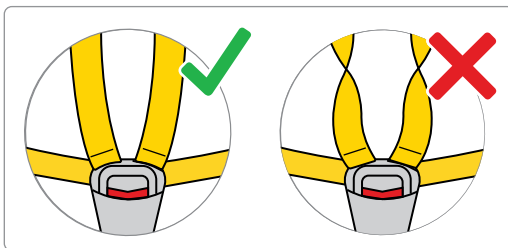
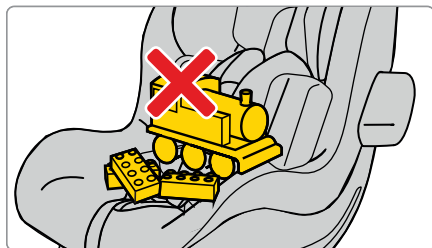
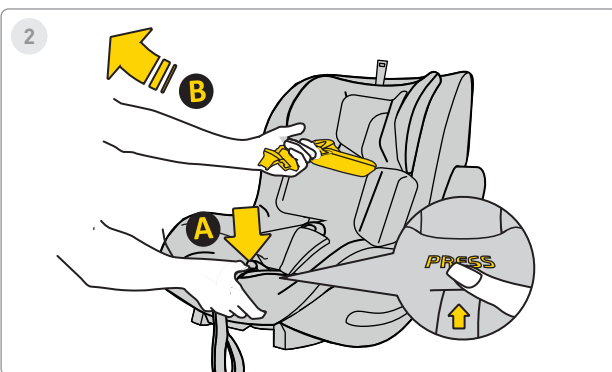
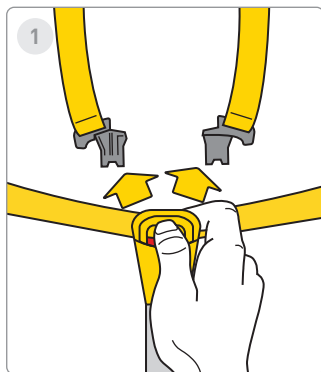

1 Pas

Apăsați butoanele roșii pentru a deschide catarama centurii de siguranță.

2 Pas

Stăbiți centurile de siguranță ale scaunului mașinii pentru a face loc bebelușului în scaun. Apăsați butonul **A** și trageți de centurile de siguranță **B** pentru a le mări lungimea.

Ține minte! Nu trebuie să existe alte elemente în scaun, iar centurile de siguranță trebuie să fie întotdeauna drepte și bine fixate!



3



4

**ca. 40-60cm**

5

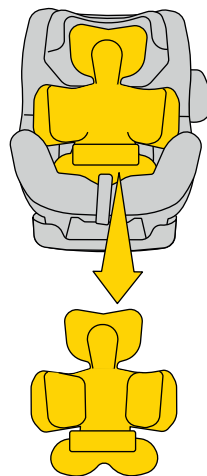
**ca. >60cm****3 Pas**

Mutați curelele pe părțile laterale ale scaunului. Pune copilul pe scaun. Asigurați-vă că copilul dumneavoastră stă corect în scaunul auto cu spatele sprijinit complet de scaunul auto și nicio parte a centurii de siguranță nu se află sub spatele copilului.

4 Pas

Dacă copilul dumneavoastră are 40-60 cm înălțime, utilizați inserția completă **A** + **B**.

5 Pas

Când copilul tău ajunge la o înălțime de >60 cm, reglează pernele la înălțimea copilului.

****ATENȚIE!**** Dimensiunile date ale înălțimii copilului în raport cu poziționarea insertului sunt doar **SUGESTII**. Fiecare copil este diferit și crește într-un ritm diferit, așa ca prioritatea **ABSOLUTA** la reglarea insertului este nivelul curelelor în raport cu umerii copilului. **ȚINE ȚINE** minte - **BREELELE TREBUIE ȘI IEȘI LA NIVELUL UMĂRILOR SAU CHIAI DEDEASTE.**



6

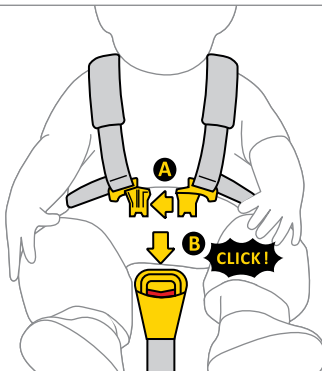

7

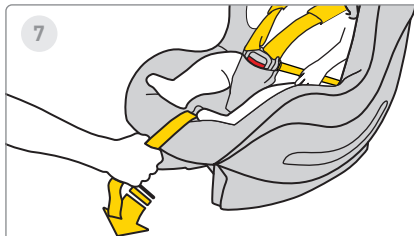

8



6 Pas

Conectați clema A a curelelor împreună, apoi introduceți clemele de plastic **A** în fanta clemei **B**. Un clic indică faptul că clema este fixată corect.

7 Pas

Trageți înainte cureaua din mijloc a scaunului auto până când copilul este fixat.

8 Pas

Distanța dintre cureaua și corpul copilului trebuie să fie de maximum 1cm. Pentru a vă asigura că curelele sunt strânse corect, efectuați „testul de prindere” - dacă puteți apuca și prinde cureaua, ar trebui să fie strânsă mai mult.

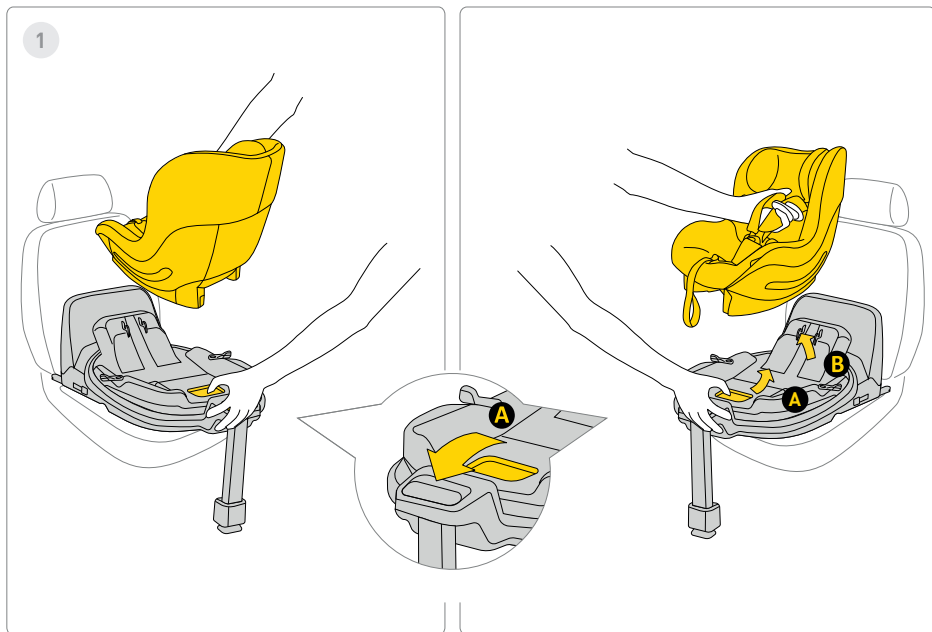

1 Pas

Pentru a scoate scaunul auto de la bază, trageți de mânerul de eliberare **A** și înclinați ușor scaunul înainte în timp ce îl ridicați.

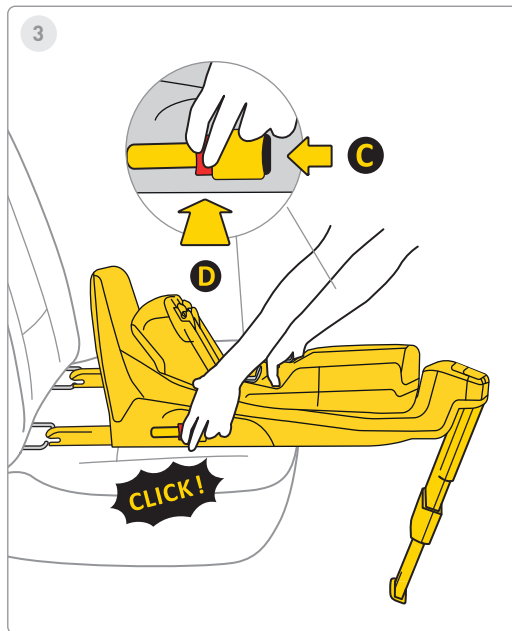
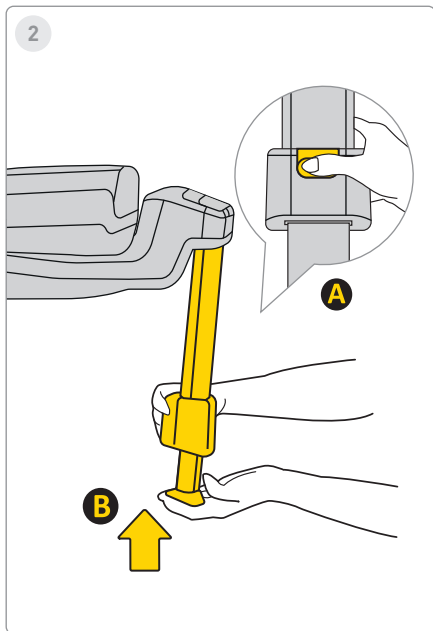

2 Pas

Pentru a introduce piciorul, apăsați butonul **A** și introduceți piciorul **B** în poziția inițială, apoi pliați-l pentru a salva spațiu.

3 Pas

Pentru a dezinstala baza de atașamentele Isofix ale mașinii, apăsați mai întâi butonul de blocare **C**, apoi apăsați butonul de eliberare **D** și pliați cârligele Isofix înapoi în poziția inițială.

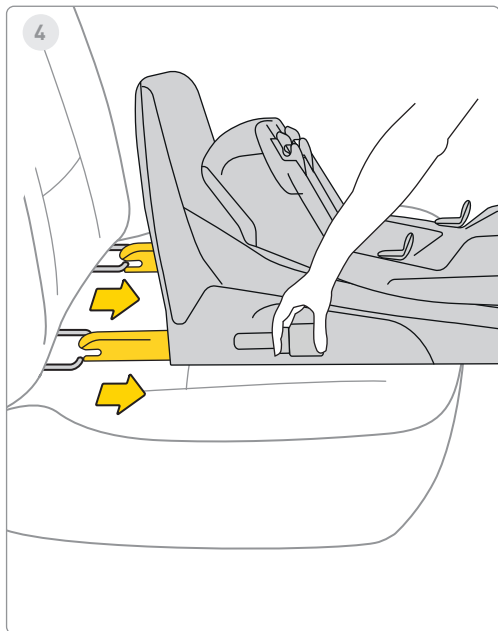

4 Pas

Introduceți Isofix în spațiul de depozitare maxim.

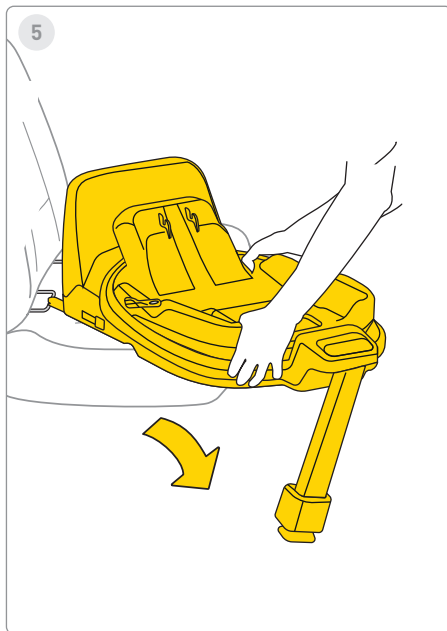

5 Pas

Scoateți baza din vehicul.

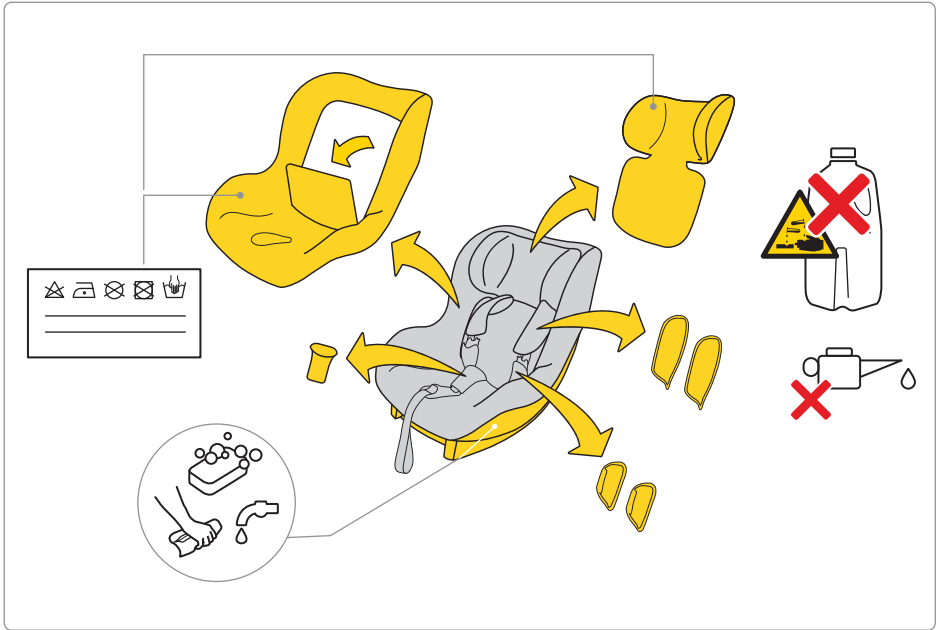

Pentru a spăla tapițeria, urmați instrucțiunile de spălare furnizate.

Puteți îndepărta cu ușurință tapițeria de pe scaunul auto. Urmăți instrucțiunile prezentate în imagini.

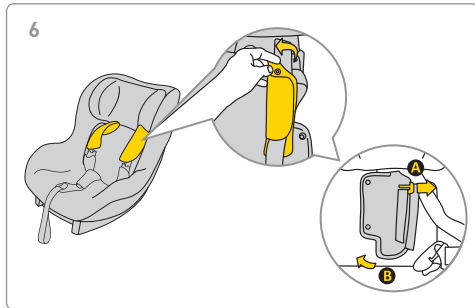
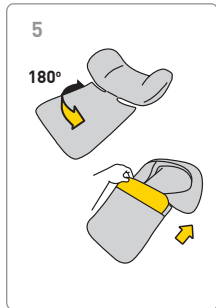
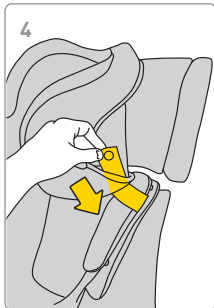
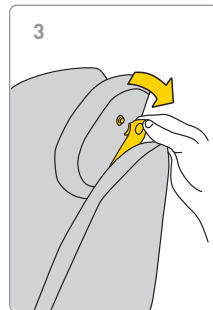
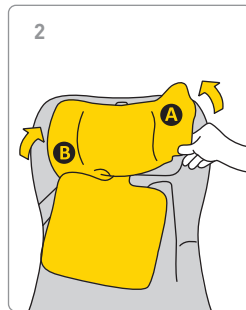
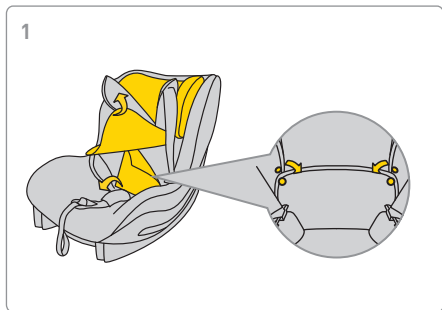



7

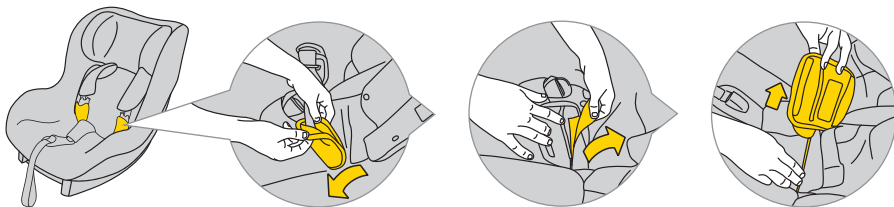

8

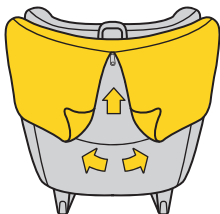

9

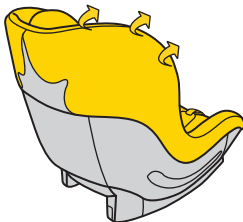

10

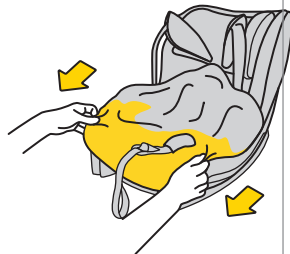

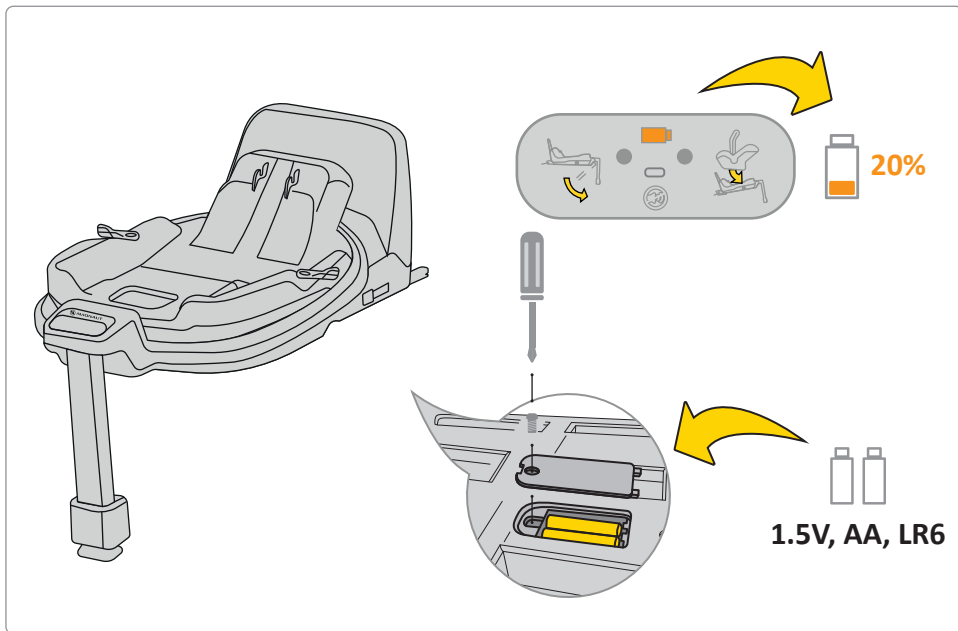

Dacă indicatorul bateriei de pe afișaj este portocaliu, acesta trebuie înlocuit. Pentru a face acest lucru, scoateți capacul de la bază și scoateți bateriile.

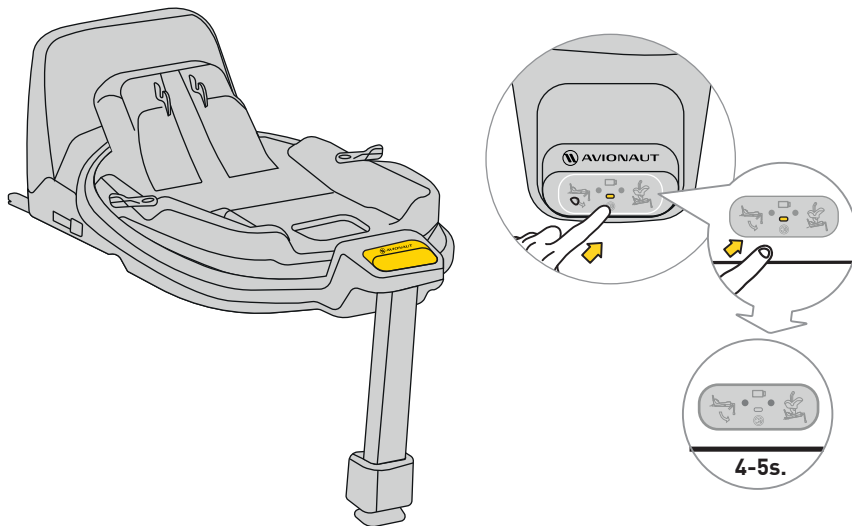

Pentru a dezactiva sunetul, apăsați butonul de afișare timp de 4-5 secunde. Afișajul va afișa în continuare centura de siguranță și atașarea bazei corecte/incorecte, dar sunetul va fi dezactivat.

Siguranță, utilizare și călătorie

- Înainte de cumpărare, fiecare scaun auto ar trebui să fie instalat în mașină pentru a testa dacă poate fi montat și utilizat corespunzător în acel model specific. Asigurarea că scaunul auto se potrivește cu tipul de vehicul este unul dintre cele mai importante criterii de siguranță. Asistența vânzătorului în timpul instalării inițiale garantează, de asemenea, că setarea va fi pe deplin corectă.
 - Rețineți că părinții sunt întotdeauna responsabili pentru siguranța copilului în timpul conducerii.
 - Nu lăsați niciodată un copil nesupravegheat pe scaunul auto, fie în interiorul sau în afara vehiculului.
 - Nu țineți niciodată un copil în poală în timp ce conduceți.
 - Cel mai sigur loc pentru copilul dumneavoastră în timpul călătoriei este bancheta din spate a mașinii.
 - Înainte de fiecare călătorie, verificați dacă centurile de siguranță nu sunt deteriorate sau răsucite.
 - Când scaunul auto este instalat, spătarul scaunului din spate al vehiculului trebuie să fie blocat și nu trebuie mișcat.
 - Înainte de fiecare călătorie, asigurați-vă că AeroFIX scaunul auto nu este ciupit de uși sau riscă mișcarea din bagaje sau din spătarul scaunului.
 - Asigurați-vă că toate bagajele din mașină sunt bine fixate.
 - Nu utilizați scaunul AeroFIX fără căptușeală, așa cum face parte din sistemul care asigură siguranța copilului.
 - În timpul călătoriilor mai lungi, faceți pauze scurte. De asemenea, copilul tău trebuie să se miște.
 - Acoperiți întotdeauna scaunul auto atunci când lăsați mașina parcată într-un loc însoțit. Tapițeria și piesele din metal sau plastic se pot supraîncălzi și ar putea arde copilul.
 - Asigurați-vă întotdeauna copilul în scaunul auto cu curele de ham, chiar și atunci când utilizați scaunul în afara vehiculului. Asigurați-vă că curelele hamului sunt bine fixate pentru ca copilul să fie poziționat corect în scaun.
 - Vă sfătuim să nu cumpărați scaune auto uzate pentru copii – nu puteți fi niciodată siguri de istoricul lor. Cu toate acestea, dacă decideți să cumpărați un scaun folosit, alegeți unul al cărui istoric de utilizare îl cunoașteți.
 - Nu utilizați scaunul AeroFIX mai mult de 10 ani.
 - Înlocuiți scaunul dacă a fost implicat într-un accident.
-

- Nu efectuați nicio modificare la scaun. Acestea pot duce la pierderea parțială sau completă a siguranței produsului.
 - Producătorul admite că scaunul poate lăsați adâncituri în tapițeria vehiculului. Acest lucru este inevitabil din cauza cerinței de fixare strânsă a scaunului. Producătorul nu este responsabil pentru eventualele daune care pot apărea ca urmare.
 - Asigurați-vă că curelele sunt fixate corespunzător, astfel încât copilul este poziționat corect în scaun.
 - Curelele hamului care țin copilul nu trebuie să fie folosite fara huse.
 - Asigurați-vă că puteți încadra maximum un deget între ham și copil (1cm). Dacă aceasta distanța este mai mare, strângeți hamul.
 - Inserția AeroFIX este compusă din mai multe elemente. Acestea trebuie reglate astfel încât înălțimea curelelor hamului să le poziționeze paralel cu umerii copilului. o structură diferită a corpului – verificați regulat poziția curelelor în raport cu umerii. Acest lucru este esențial pentru siguranța copilului în scaun.
 - Verificați dacă tetiera este reglată la înălțimea corectă.
- Folosiți scaunul AeroFIX când copilul dumneavoastră se află între ele Are 61 cm și 105 cm înălțime și cântărește maxim 18,5 kg. Dacă scaunul Aerofix a fost achiziționat cu o inserție, Folosește-l când copilul tău are între 0 cm și 105 cm și cântărește maxim 18,5 kg.
 - Scaunul AeroFIX nu este destinat uz casnic. Folosiți-l numai în mașină.
 - Efectuați o verificare a instalării scaunului. Dacă unul din indicatoare se aprinde roșu, reglați instalarea scaunului și testați din nou. Repetați acest proces până când se aprinde ledul verde.
 - Scaunul AeroFIX vine cu un tampon care trebuie plasat pe lateralul scaunului, în zona desemnată.
 - Vă recomandăm să verificați în mod regulat dacă nu sunt deteriorate componentele din polistiren expandat (EPS) și materialele care absorb energie din tetieră (EPP).

Întreținere și Igienă

1. Tapițeria scaunului AeroFIX poate fi spălat într-o mașină de spălat la o temperatură de până la 30°C cu o viteză de centrifugare de până la 600 RPM.
 2. Alte componente ale scaunului pot fi curățate cu apă și săpun folosind un burete moale.
-

3. Păstrați-vă scaunul curat. Nu utilizați creme hidratante sau agenți de curățare agresivi.
4. Nu utilizați lubrifianți, substanțe chimice dure sau creme hidratante atât pe părțile mobile, cât și pe alte componente ale scaunului.

Mediu

- Piesele ambalajelor din plastic nu trebuie ținute la îndemâna copiilor pentru a evita riscul de sufocare.
- Bateriile care alimentează panoul de informare situat la baza scaunului trebuie aruncate în mod corespunzător.
- Pentru protecția mediului, după ce scaunul nu mai este utilizat, vă rugăm să-l aruncați la instalația corespunzătoare de gestionare a deșeurilor, în conformitate cu reglementările locale.

Întrebări

- Dacă aveți întrebări, sunați la distribuitorul sau distribuitorul autorizat. Vă rugăm să pregătiți următoarele informații:
- vârsta, înălțimea și greutatea copilului dvs,
- marca și modelul mașinii și poziția pe scaun în care instalați scaunul AeroFix 2.0 C în vehicul.

Garanție

- AeroFIX este acoperit de o garanție de 24 de luni.
- Prin prezenta ne asigurăm că produsul a fost fabricat conform standardelor europene actuale de siguranță și calitate și ca la momentul achiziției, produsul să nu prezinte defecte de fabricație și de material.
- Garanția este valabilă în țara de achiziție și este îndeplinită de un distribuitor autorizat.
- Garanția acoperă orice defecte de fabricație în materiale și manoperă, cu condiția ca produsul este utilizat conform manualului de instrucțiuni, în condiții normale, de către primul utilizator final și în termen de 24 de luni de la data achiziției. Avionaut își asumă responsabilitatea pentru repararea sau înlocuirea produsului defect; cu toate acestea, titularul garanției decide asupra modalității de remediere a defecțiunii și de abordare a revendicării.
- Garanția nu acoperă daunele cauzate de utilizarea de zi cu zi, cum ar fi uzura țesăturilor, precum și decolorarea naturală a culorilor și deteriorarea calității materialului ca urmare a îmbătrânirii normale a produsului.
- De asemenea, garanția nu se aplică daunelor cauzate de distrugerea accidentală, nerespectarea manualului de instrucțiuni, utilizarea

necorespunzătoare, daune datorate neglijenței, incendiului, contactului cu lichide sau altor cauze externe.

- La momentul unei cereri de garanție, scaunul AeroFIX trebuie să aibă toate etichetele sau numerele de identificare și poate fi întreținut numai de o persoană autorizată.

Doriți să depuneți o reclamație?

- Dacă observați un defect și doriți să depuneți o reclamație, contactați vânzătorul de la care ați achiziționat AeroFIX. Când raportați o reclamație, trebuie să prezentați dovada că achiziție, care trebuie să fi fost efectuată în perioada 24 luni anterioare cererii de serviciu.
- Dacă devine necesară trimiterea produsului către a punct de service, returnați produsul la distribuitor sau vânzător. În același timp, conveniți asupra metodei de expediere și a costurilor acesteia, deoarece nerespectarea acesteia poate duce la refuzul garantului să acopere costurile de transport. Daunele și/sau defectele care nu sunt acoperite de garanția noastră sau drepturile consumatorilor și/sau daunele și/sau defectele produsului neacoperite

de garanția noastră, pot fi reparate pentru o taxă convenită.

- Înlocuiți-vă scaunul cu unul nou dacă a fost implicat într-un accident. Veți avea nevoie de: un raport de poliție al accidentului, o fotografie a accidentului care arată scaunul sau informații de la poliție care confirmă producerea, dovada achiziției, confirmarea de la compania de asigurări că scaunul nu a fost inclus în despăgubire, garanția card și să ne trimită locul pentru accident.

Drepturile Consumatorului

- Consumatorii au drepturi în conformitate cu legislația aplicabilă, care poate varia în funcție de țară. Această garanție nu afectează drepturile consumatorilor conform legislației naționale corespunzătoare..
- Această garanție a fost pregătită de Ł.KARWALA înregistrată în Polonia.

Adresa companiei este: Ł.KARWALA
Szarlejka,
ul. Łukaszewicza 172
42-130 Wręczyca Wielka, POLONIA

- [1] Produsele achiziționate cu etichete sau numere de identificare eliminate sau modificate sunt considerate neautorizate. Din cauza imposibilității de a verifica autenticitatea acestor produse, garanția nu se aplică acestora.
-



Руководство по использованию автокресла Avionaut AeroFIX

Важно!

Не читайте это руководство во время вождения. Внимательно прочтите его, сохраните для дальнейшего использования и всегда держите под рукой. Если у вас возникнут сомнения, свяжитесь с нами. Всегда путешествуйте безопасно и относитесь к каждой поездке на автомобиле серьезно, даже если пункт назначения находится всего в нескольких кварталах.

Храните инструкцию вместе с автокреслом в течение всего срока службы автокресла.



Предупреждения:

Не модифицируйте автокресло AeroFIX каким-либо образом, так как это может повлиять на безопасность ребенка во время его использования.



Предупреждения:

Никогда не ставьте автокресло AeroFIX на подставку, например, на стол или стул.



Предупреждения:

Никогда не устанавливайте автокресло AeroFIX лицом против направления движения на переднее пассажирское сиденье с активной подушкой безопасности.



Предупреждения:

Если в автомобиле есть подушка безопасности, отодвиньте сиденье с обращенным вперед автокреслом как можно дальше назад.



Предупреждения:

Вы можете повернуть ребенка лицом вперед, когда он достигнет роста 76 см.



Предупреждения:

Автокресло AeroFIX можно устанавливать в автомобиле в обоих направлениях.



Руководство по использованию автокресла Avionaut AeroFIX



Предупреждения:

Дополнительную информацию можно найти в инструкциях производителя автомобиля.

Всегда читайте и следуйте инструкциям производителя вашего автокресла, чтобы обеспечить правильную установку и использование.

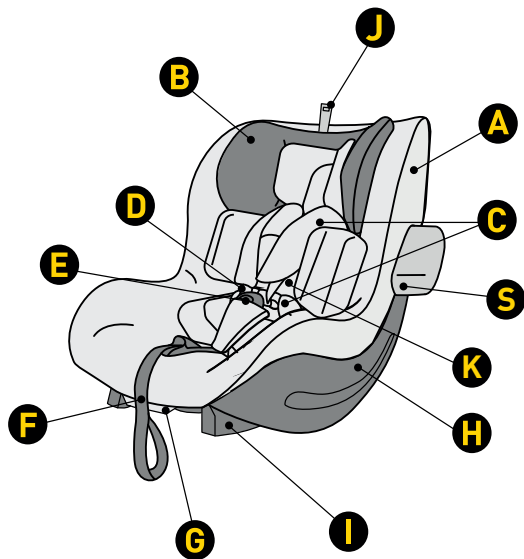

- A Чехол сиденья
- B Подголовник
- C Защитные устройства ремней безопасности
- D Лямки ремня безопасности
- E Пряжка ремня
- F Ремень регулировки длины ремня
- G Рычаг регулировки угла наклона сиденья
- H Корпус
- I Крепление основания
- J Регулировка высоты подголовника
- K Вставка Aerofix

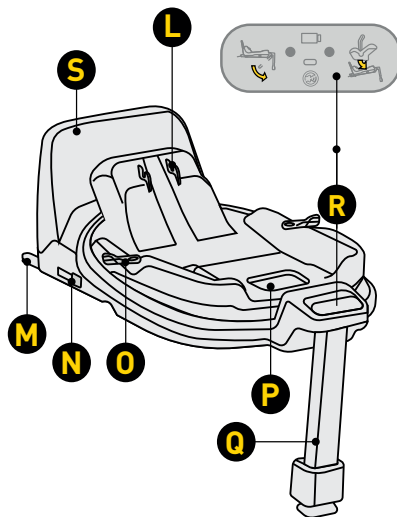

- L Механизм крепления сиденья
- M Крепление основания ISOFIX
- N Кнопка для разблокировки разъема ISOFIX
- O Кнопка вращения
- P Рычаг разблокировки сиденья
- Q Регулируемая подставка для ног
- R Панель управления
- S Рама, предотвращающая вращение

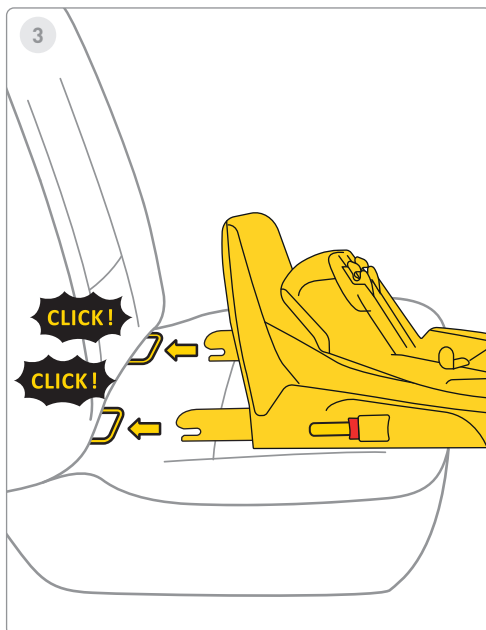
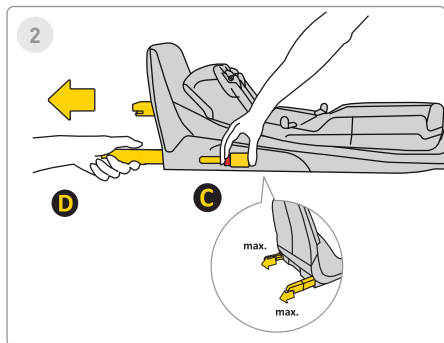
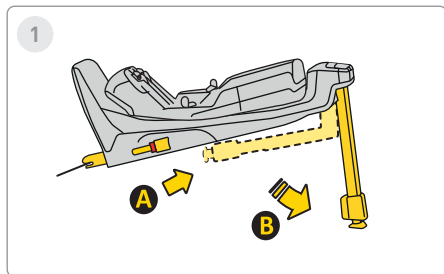

1 Шаг

Выдвиньте стойку стабилизатора из положения **A** в положение **B**.

2 Шаг

Нажмите кнопку фиксатора Isofix **C** и вытяните ее в максимальное положение **D**.

3 Шаг

Направьте основание на кронштейны Isofix на сиденье автомобиля и нажимайте на рычаги Isofix, пока не услышите «ЩЕЛЧОК!». Индикатор Isofix изменит цвет с красного на зеленый. Это значит, что Isofix закреплен правильно.

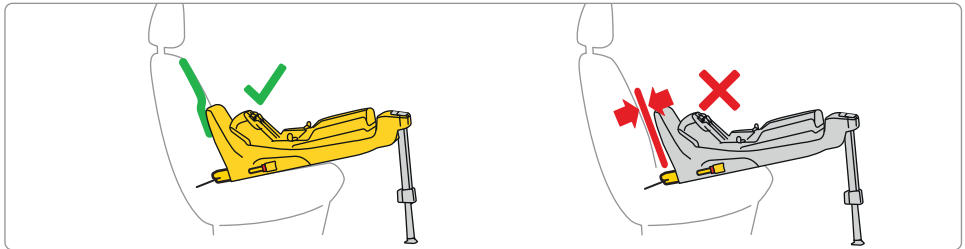
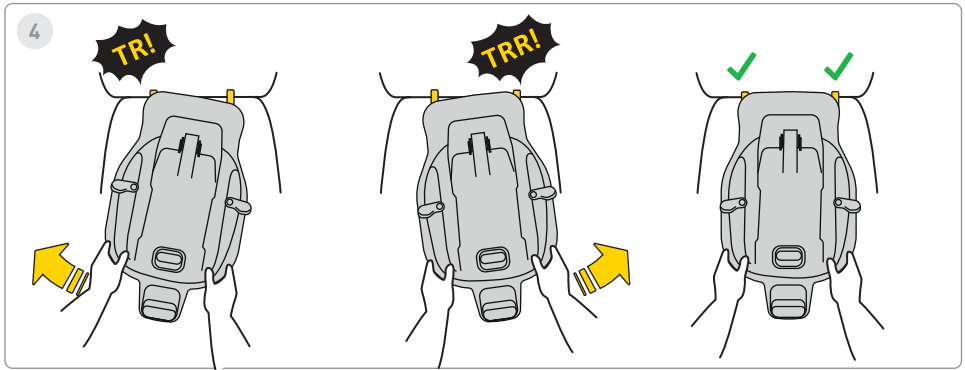

4 Шаг

Почередно подталкивайте основание к спинке сиденья автомобиля, пока рама не упирается до упора. антитротация со спинкой дивана.

Помните, что основание должно быть максимально вдвинуто за счет колебаний.

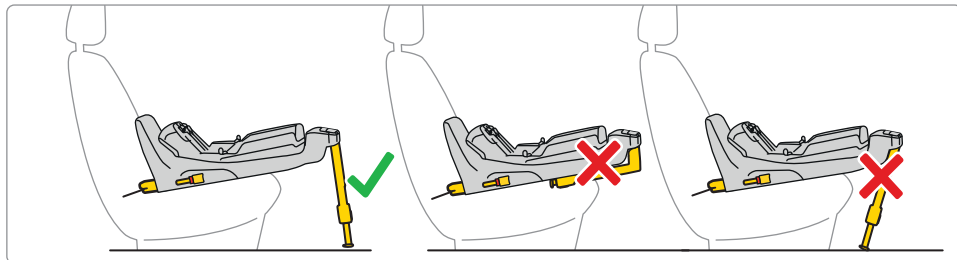
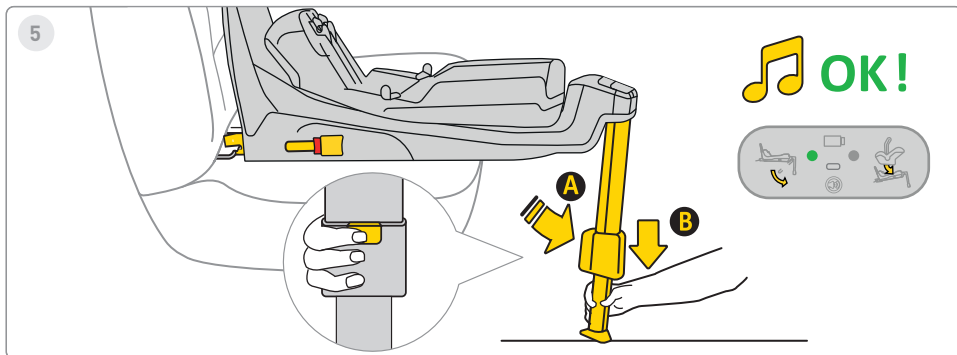

5 Шаг

Нажмите кнопку выдвижения стопы **A** и вытяните ногу до тех пор, пока она не будет прочно стоять на полу автомобиля. Если ножка установлена правильно, цвет индикатора на дисплее изменится с красного на зеленый.



6

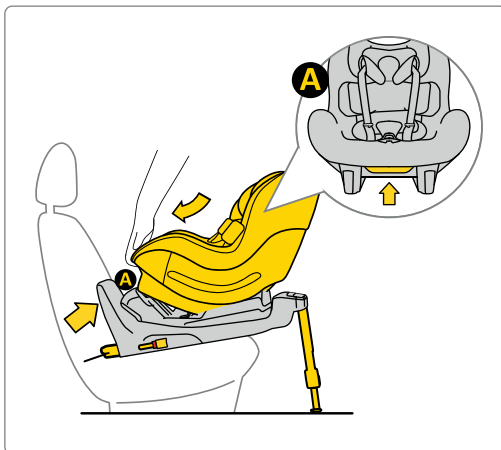

Если Aerofix был приобретен со вкладышем для новорожденных, сиденье можно использовать от 0 см до 105 см.

6 Шаг

Поместите сиденье в основание. Для этого вставьте сиденье со стороны **A** в крючки основания, а затем прикрепите сиденье в точке **B** к основанию. После того, как сиденье будет правильно прикреплено к основанию, на дисплее справа загорится зеленый свет.



7



61-105 cm
max. 18,5 kg

OK!

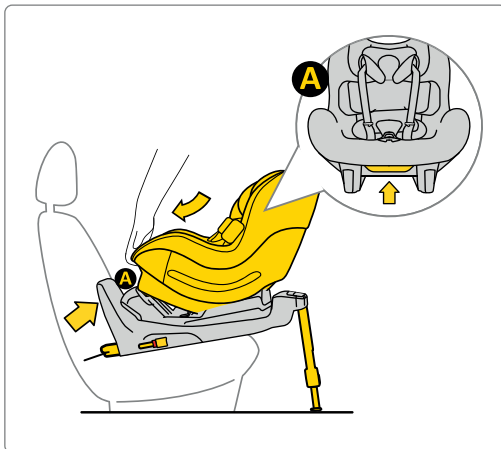

7 Шар

Поместите сиденье в основание. Для этого вставьте сиденье со стороны **A** в крючки основания, а затем прикрепите сиденье **B** точке Б к основанию. После того, как сиденье будет правильно прикреплено к основанию, на дисплее справа загорится зеленый свет.



8



76-105 cm
max. 18,5 kg

OK!

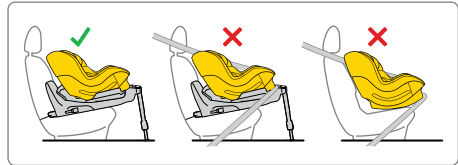
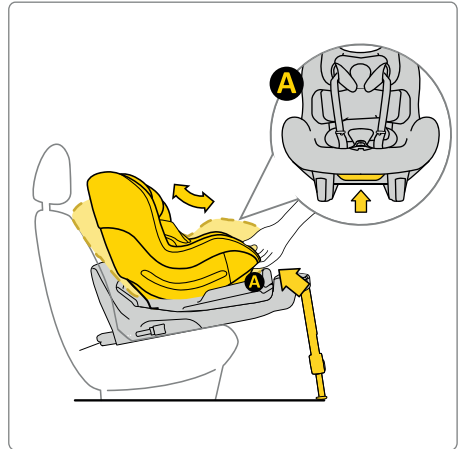

8 Шаг



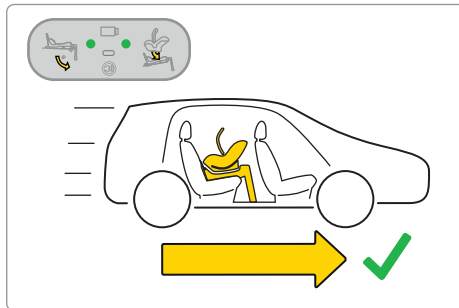
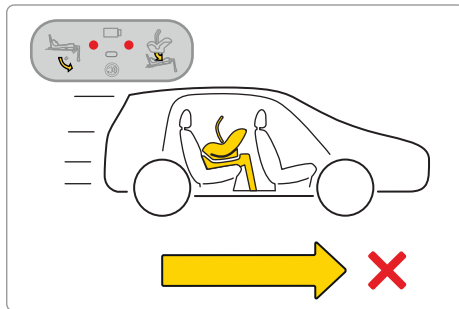
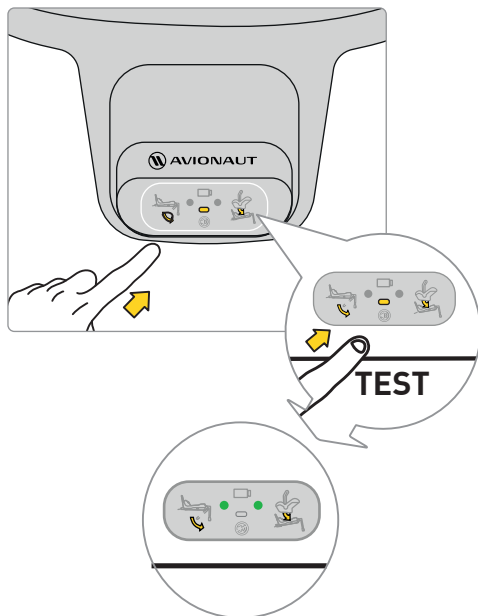







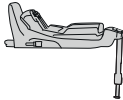



Поместите сиденье в основание. Для этого вставьте сиденье со стороны **A** в крючки основания, а затем прикрепите сиденье **B** точке Б к основанию. После того, как сиденье будет правильно прикреплено к основанию, на дисплее справа загорится зеленый свет.



Прежде чем отправиться в путешествие с ребенком, протестируйте электронную систему базы. После того, как сиденье будет правильно закреплено и ножка правильно установлена, на дисплее появятся две зеленые точки.

Если появляются красные точки, проверьте правильность установки автокресла и основания.



			
			
Sound			
Lights			



9

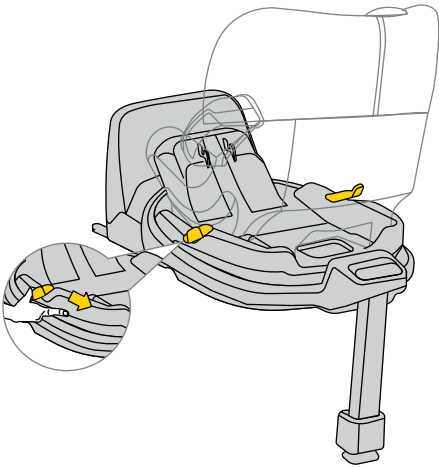

9 Шаг

Чтобы повернуть сиденье, потяните или нажмите рычаг **A** и поверните сиденье в нужном направлении одной рукой.

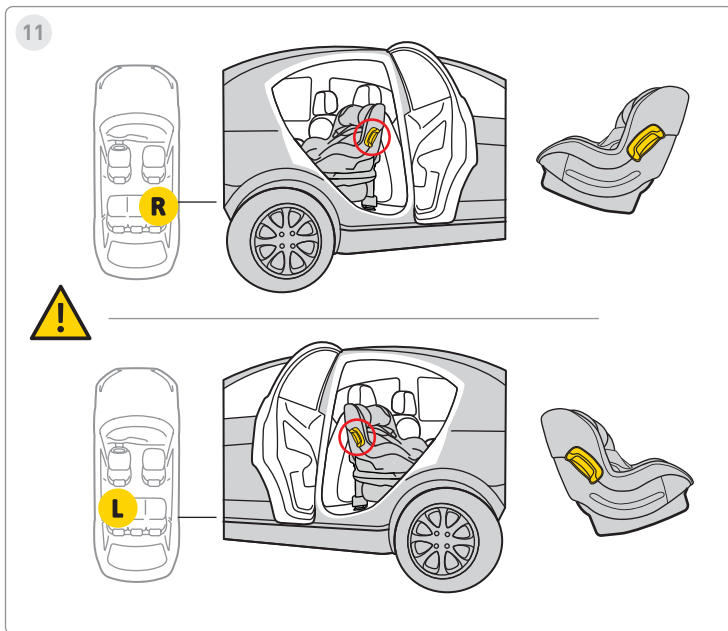
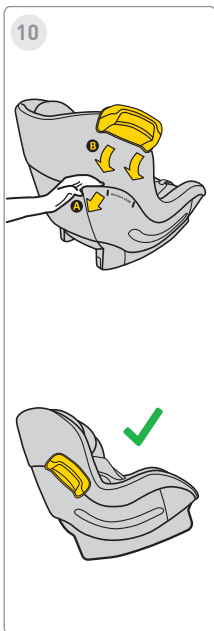

10 Шаг

С обеих сторон сиденья есть крепления для бампера.

11 Шаг

Вставьте его. Бампер для крепления. Помните: не поворачивайте и не перемещайте бампер вверх и вниз. Всегда устанавливайте бампер на сиденье со стороны двери автомобиля.



12

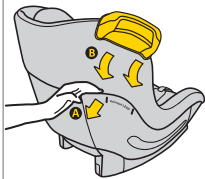

13

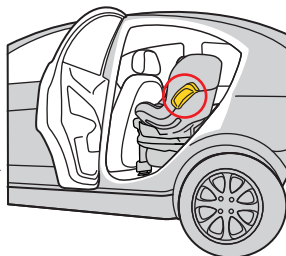
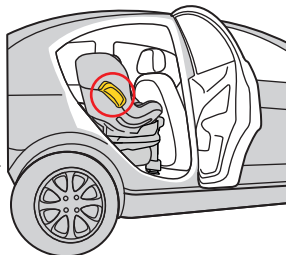
**12 Шаг**

С обеих сторон сиденья есть крепления для бампера.

13 Шаг

Вставьте его. Бампер для крепления. Помните: не поворачивайте и не перемещайте бампер вверх и вниз. Всегда устанавливайте бампер на сиденье со стороны двери автомобиля.

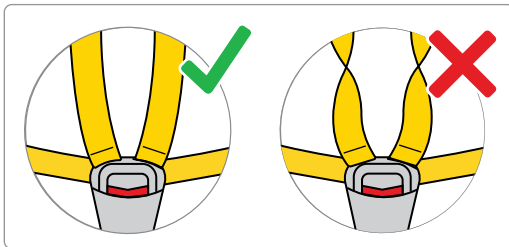
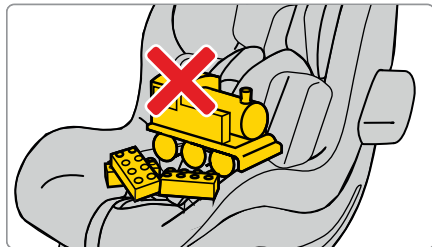
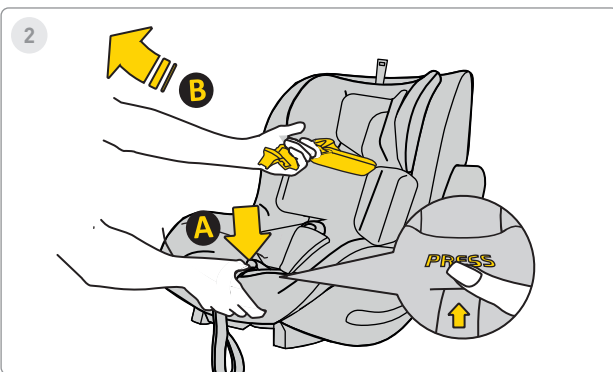
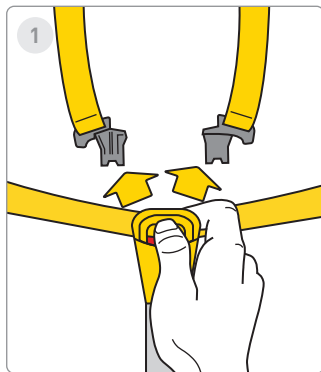

1 Шаг

Нажмите красные кнопки, чтобы открыть пряжку ремня безопасности.

2 Шаг

Ослабьте ремни безопасности автомобиля, чтобы освободить место для ребенка. Нажмите кнопку **A** и потяните ремни безопасности **B**, чтобы увеличить их длину.

Помните! В сиденье не должно быть других элементов, а ремни безопасности должны быть всегда прямыми и правильно пристегнутыми!



3



4



ca. 40-60cm

5

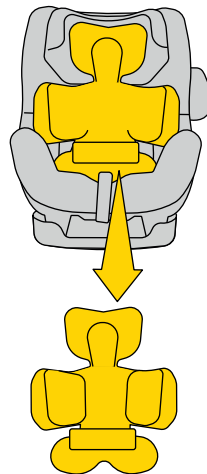

ca. >60cm

3 Шаг

Переместите ремни по бокам сиденья. Посадите ребенка в сиденье. Убедитесь, что ваш ребенок сидит в автокресле правильно, его спина полностью поддерживается автокреслом и ни одна часть ремня безопасности не находится под спиной ребенка.

4 Шаг

Если рост вашего ребенка 40-60 см, используйте полную вставку **A** + **B**.

5 Шаг

Когда ваш ребенок достигнет роста >60 см, отрегулируйте подушки по росту ребенка.

****ВНИМАНИЕ!**** Указанные размеры роста ребенка в зависимости от расположения вставки являются лишь ПРЕДЛОЖЕНИЯМИ. Каждый ребенок индивидуален и растет с разной скоростью, поэтому АБСОЛЮТНЫМ приоритетом при регулировке вставки является уровень ремней по отношению к плечам ребенка. ПОМНИТЕ: РЕМНИ ДОЛЖНЫ ВЫХОДИТЬ НА УРОВНЕ ПЛЕЧ ИЛИ ЧУТЬ НИЖЕ.



6

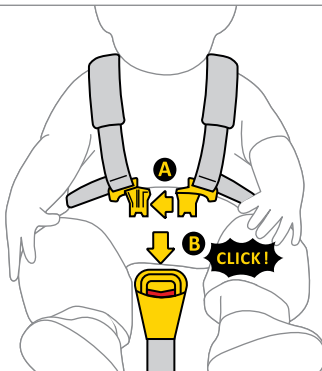

7

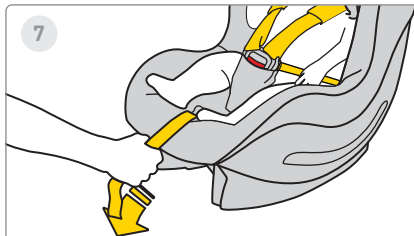

8



6 Шаг

Соедините зажим А ремней вместе, затем вставьте пластиковые зажимы А в прорезь зажима В. Щелчок указывает на то, что зажим надежно закреплен.

7 Шаг

Потяните средний ремень автокресла вперед, пока ребенок не будет закреплен.

8 Шаг

Расстояние между ляжкой и телом ребенка должно составлять максимум 1 см. Чтобы убедиться, что ремни затянуты правильно, проведите «тест на защемление»: если вы можете схватить и ущипнуть ремень, его следует затянуть сильнее.

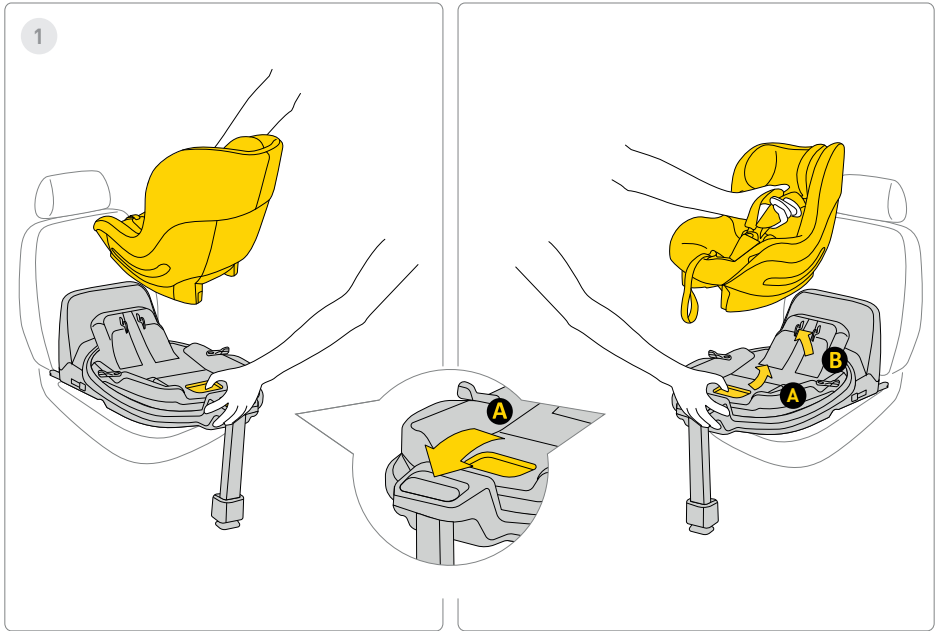

1 Шаг

Чтобы снять автокресло с основания, потяните за ручку разблокировки **A** и осторожно наклоните сиденье вперед, одновременно приподнимая его.

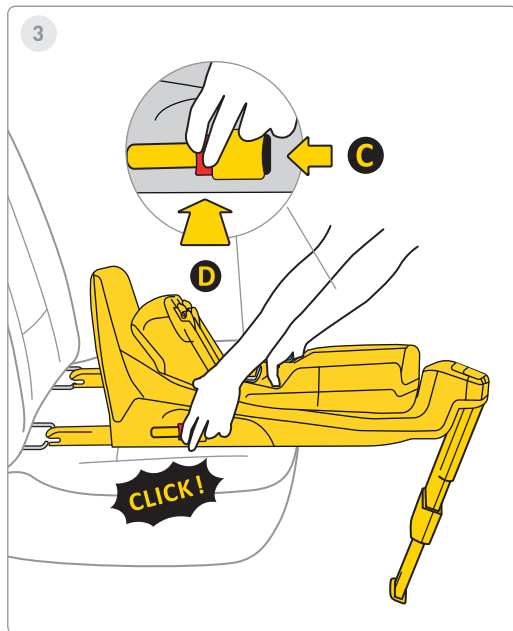
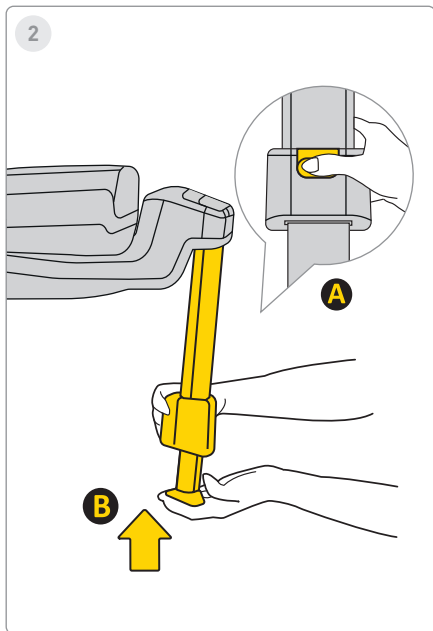

2 Шаг

Чтобы вставить ножку, нажмите кнопку **A** и вставьте ножку **B** в исходное положение, а затем сложите ее, чтобы сэкономить место.

3 Шаг

Чтобы снять базу с креплений Isfix автомобиля, сначала нажмите кнопку блокировки **C**, затем нажмите кнопку разблокировки **D** и сложите крючки Isfix обратно в исходное положение.

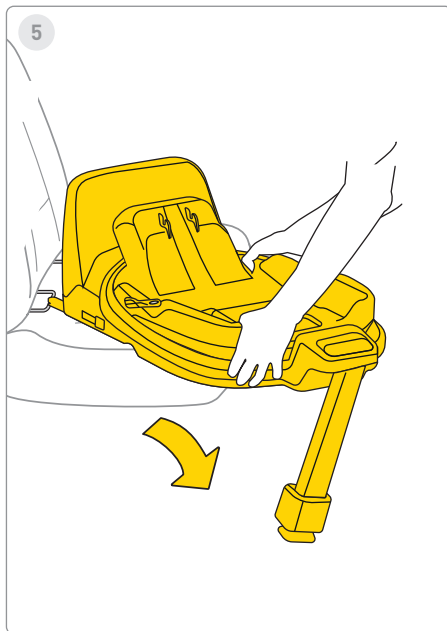
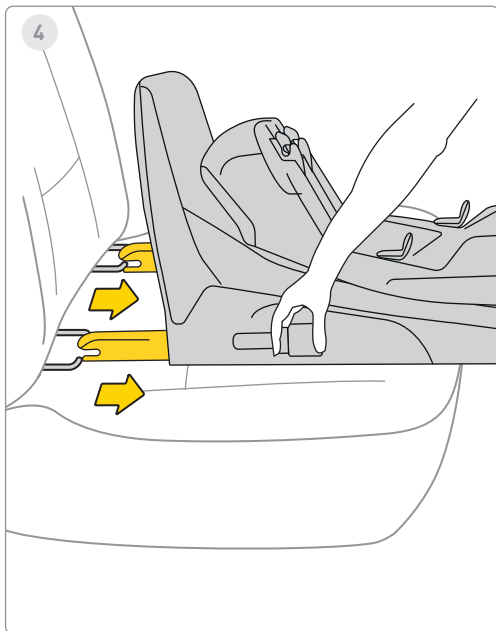

4 Шаг

Вставьте Isofix в максимальное место для хранения.

5 Шаг

Снимите базу с автомобиля.



Чтобы постирать обивку, следуйте предоставленным инструкциям по стирке.

Вы можете легко снять обивку с автокресла. Следуйте инструкциям, показанным на рисунках.

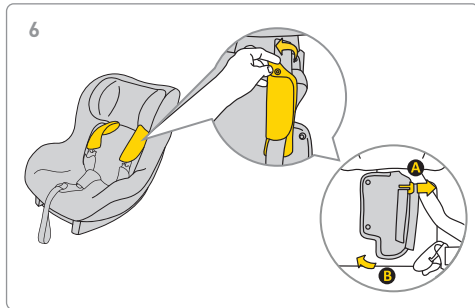
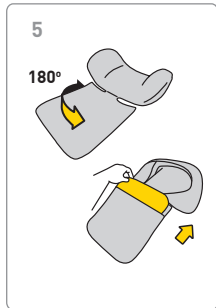
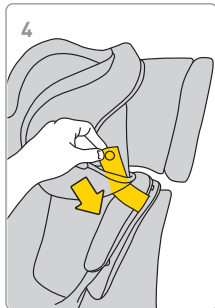
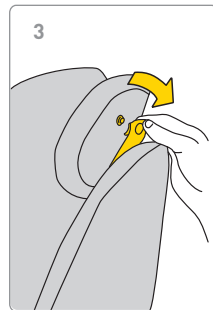
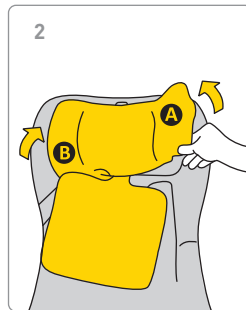
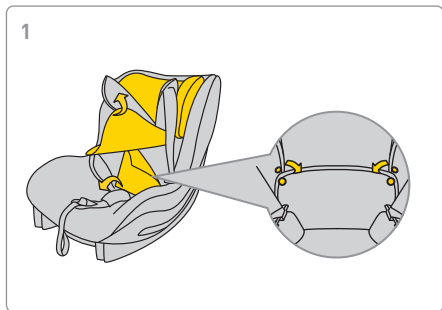



7

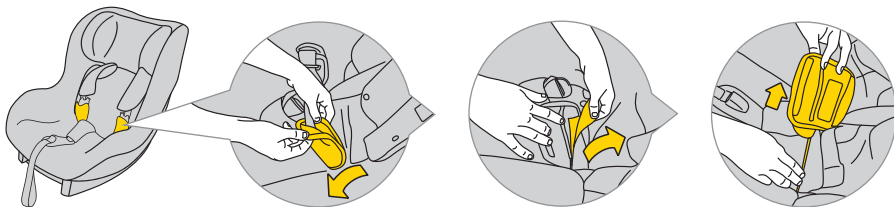

8

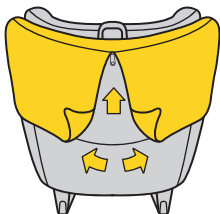

9

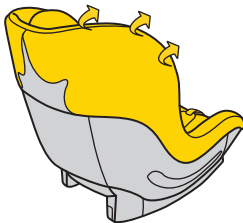

10

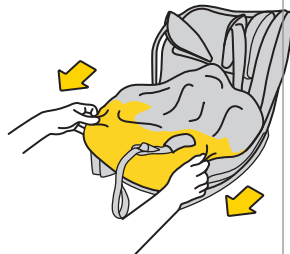

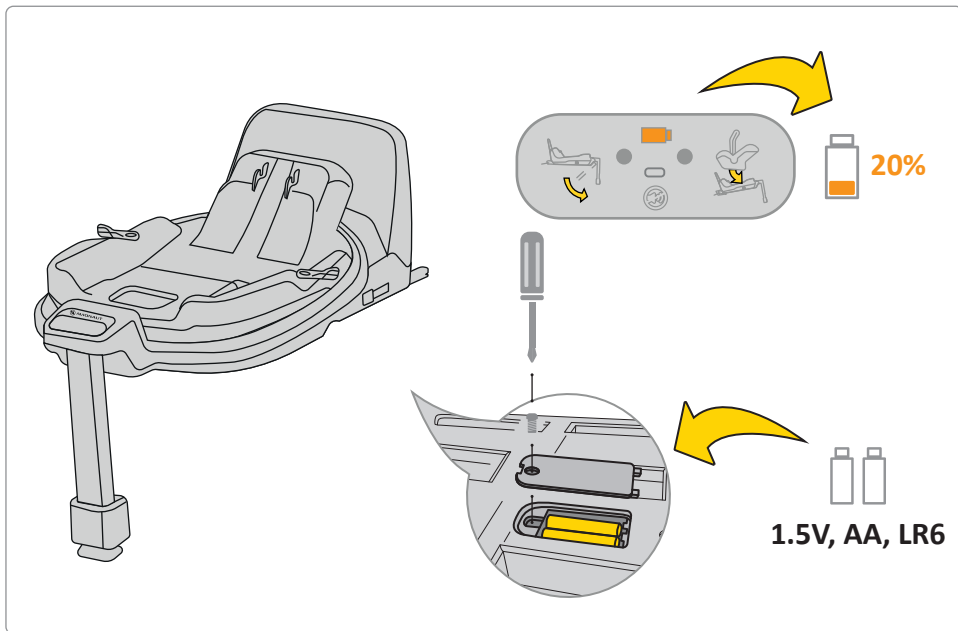

Если индикатор батареи на дисплее оранжевый, ее необходимо заменить. Для этого снимите крышку у основания и выньте батареи.

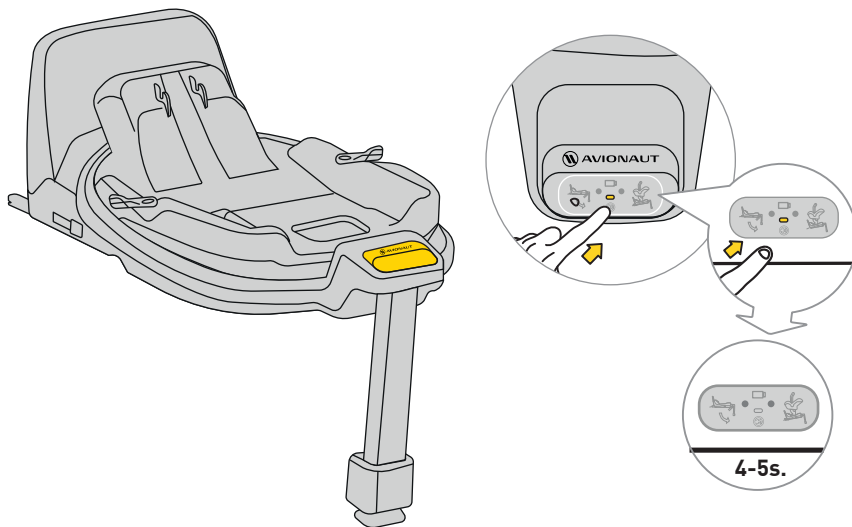

Чтобы отключить звук, нажмите кнопку дисплея на 4–5 секунд. На дисплее по-прежнему будет отображаться правильный/неправильный ремень безопасности и крепление базы, но звук будет отключен.

Безопасность, использование и путешествия

- Перед покупкой каждое автокресло следует установить в автомобиле, чтобы проверить, можно ли его правильно установить и использовать в данной модели. Обеспечение соответствия автокресла типу транспортного средства является одним из важнейших критериев безопасности. Помощь продавца во время первоначальной установки также гарантирует, что установка будет полностью правильной.
 - Помните, родители всегда несут ответственность за безопасность ребенка во время вождения.
 - Никогда не оставляйте ребенка без присмотра в автокресле, будь то внутри или снаружи автомобиля.
 - Никогда не держите ребенка на коленях во время вождения.
 - Самое безопасное место для вашего ребенка во время путешествия — заднее сиденье автомобиля.
 - Перед каждой поездкой проверяйте, что ремни безопасности не повреждены и не перекручены.
 - После установки автокресла спинка заднего сиденья автомобиля должна быть заблокирована и не должна двигаться.
 - Перед каждой поездкой убедитесь, что автокресло AegoFIX не защемлено дверями и не может переместиться из-за багажа или спинки сиденья.
 - Убедитесь, что весь багаж в автомобиле надежно закреплен.
 - Не используйте сиденье AegoFIX без мягкой подкладки, так как оно является частью системы, обеспечивающей безопасность ребенка.
 - Во время длительных поездок делайте короткие перерывы. Вашему ребенку также нужно двигаться.
 - Всегда накрывайте автокресло, когда оставляете машину на стоянке на солнечном месте. Обивка, металлические или пластиковые детали могут перегреться и обжечь ребенка.
 - Всегда пристегивайте ребенка в автокресле ремнями безопасности, даже если используете сиденье вне автомобиля. Убедитесь, что ремни безопасности надежно закреплены, чтобы ребенок правильно располагался в сиденье.
 - Мы не рекомендуем покупать подержанные детские автокресла — вы никогда не можете быть уверены в их истории. Однако, если вы решили
-

купить подержанное сиденье, выбирайте то, история использования которого вам известна.

- Не используйте сиденье AegoFIX более 10 лет.
- Замените сиденье, если оно попало в аварию.
- Не вносите никаких изменений в сиденье. Это может привести к частичной или полной потере безопасности изделия.
- Производитель признает, что сиденье может оставлять вмятины на обивке автомобиля. Это неизбежно из-за требования к плотной посадке сиденья. Производитель не несет ответственности за любой ущерб, который может возникнуть в результате.
- Убедитесь, что ремни надежно закреплены, чтобы ребенок был правильно расположен в сиденье.
- Ремни безопасности, удерживающие ребенка, не должны использоваться без чехлов.
- Убедитесь, что между ремнем и ребенком помещается максимум один палец (1 см). Если это расстояние больше, затяните ремни безопасности.
- Вставка AegoFIX состоит из нескольких элементов. Их следует отрегулировать так, чтобы высота ремней безопасности располагалась параллельно плечам ребенка. ПОМНИТЕ: У каждого ребенка

разное строение тела — регулярно проверяйте положение ремней по отношению к плечам. Это важно для безопасности ребенка в сиденье.

- Проверьте, установлен ли подголовник на правильной высоте.
- Используйте сиденье AegoFIX, когда рост вашего ребенка составляет от 61 см до 105 см, а вес — не более 18,5 кг. Если сиденье AegoFix было приобретено со вставкой, используйте его, когда рост вашего ребенка составляет от 0 см до 105 см, а вес — не более 18,5 кг.
- Сиденье AegoFIX не предназначено для домашнего использования. Используйте его только в автомобиле.
- Выполните проверку установки сиденья. Если один из индикаторов загорается красным, отрегулируйте установку сиденья и повторите проверку. Повторяйте этот процесс, пока не загорится зеленый индикатор.
- Сиденье AegoFIX поставляется с буфером, который следует разместить сбоку сиденья в отведенном месте.
- Мы рекомендуем регулярно проверять на наличие повреждений компоненты из вспененного

полистирола (EPS) и энергопоглощающих материалов в подголовнике (EPP)..

Техническое обслуживание и гигиена

1. Обивку сиденья AeroFIX можно стирать в стиральной машине при температуре до 30 °C со скоростью отжима до 600 об/мин.
2. Другие компоненты сиденья можно чистить водой с мылом, используя мягкую губку.
3. Содержите сиденье в чистоте. Не используйте увлажнители или агрессивные чистящие средства.
4. Не используйте смазочные материалы, едкие химикаты или увлажнители как на подвижных частях, так и на других компонентах сиденья.

Окружающая среда

- Пластиковые детали упаковки следует хранить в недоступном для детей месте, чтобы избежать риска удушья.
- Батареи, питающие информационную панель, расположенную в основании сиденья, следует утилизировать надлежащим образом.
- В целях защиты окружающей среды после того, как сиденье больше не используется,

утилизируйте его на соответствующем предприятии по переработке отходов в соответствии с местными правилами.

Вопросы

- Если у вас есть вопросы, позвоните своему продавцу или авторизованному дистрибьютору. Подготовьте следующую информацию:
 - возраст, рост и вес вашего ребенка,
 - марка и модель автомобиля и место сидения, на которое вы устанавливаете сиденье AeroFix 2.0 C в автомобиле.

Гарантия

- На AeroFIX распространяется 24-месячная гарантия
 - Настоящим мы заверяем, что изделие было изготовлено в соответствии с действующими европейскими стандартами безопасности и качества и что на момент покупки изделие не имеет производственных и материальных дефектов.
 - Гарантия действительна в стране покупки и выполняется авторизованным дистрибьютором.
-

- Гарантия распространяется на любые производственные дефекты материалов и изготовления при условии, что продукт используется в соответствии с инструкцией по эксплуатации, в нормальных условиях, первым конечным пользователем и в течение 24 месяцев с даты покупки. Avionaut берет на себя ответственность за ремонт или замену дефектного продукта; однако держатель гарантии принимает решение о способе устранения дефекта и рассмотрения претензии.
 - Гарантия не распространяется на повреждения, вызванные повседневным использованием, такие как износ ткани, а также естественное выцветание цветов и ухудшение качества материала в результате нормального старения продукта.
 - Гарантия также не распространяется на повреждения, вызванные случайным разрушением, несоблюдением инструкции по эксплуатации, ненадлежащим использованием, повреждением из-за небрежности, пожара, контакта с жидкостями или других внешних причин.
 - На момент подачи претензии по гарантии сиденье AeroFIX должно иметь все этикетки или идентификационные номера и может обслуживаться только уполномоченным лицом.
- Хотите подать претензию?**
- Если вы заметили дефект и хотите подать претензию, свяжитесь с продавцом, у которого вы приобрели AeroFIX. При предъявлении претензии вы должны предоставить доказательство покупки, которая должна быть сделана в течение 24 месяцев, предшествующих претензии по обслуживанию.
 - Если возникает необходимость отправить продукт в сервисный пункт, верните продукт дистрибьютору или продавцу. В то же время согласуйте способ доставки и ее стоимость, так как невыполнение этого требования может привести к отказу гаранта покрывать расходы на доставку. Повреждения и/или дефекты, не покрываемые нашей гарантией или правами потребителя, и/или повреждения и/или дефекты продукта, не покрываемые нашей гарантией, могут быть отремонтированы за согласованную плату.
-

- Замените сиденье на новое, если оно попало в аварию. Вам понадобится: полицейский отчет о аварии, фотография аварии с изображением сиденья или информация из полиции, подтверждающая происшествие, доказательство покупки, подтверждение от страховой компании о том, что сиденье не было включено в компенсацию, гарантийный талон и отправьте нам сиденье, пострадавшее в аварии.

Права потребителей

- Потребители имеют права в соответствии с действующим законодательством, которое может различаться в зависимости от страны. Эта гарантия не влияет на права потребителей в соответствии с соответствующим национальным законодательством.
- Эта гарантия была подготовлена компанией Ł.KARWALA, зарегистрированной в Польше.

Адрес компании: Ł.KARWALA
Szarlejka,
ul. Łukaszewicza 172
42-130 Wręczyca Wielka, Польша

(1) Изделия, приобретенные со снятыми или измененными этикетками или идентификационными номерами, считаются неавторизованными. Из-за невозможности проверить подлинность этих изделий гарантия на них не распространяется.



Manual för användning av Avionaut AeroFIX bilbarnstol:

Viktig!

Läs inte denna bruksanvisning när du kör. Läs den noggrant, spara den för framtida referens och ha den alltid tillgänglig. För eventuella tvivel, kontakta oss. Res alltid säkert och behandla varje biltur på allvar, även om destinationen bara ligger några kvarter bort.

Förvara instruktionerna tillsammans med bilbarnstolen under bilbarnstolens livslängd.



Varningar:

Modifiera inte AeroFIX bilbarnstolen på något sätt, eftersom det kan påverka barnets säkerhet under användningen.



Varningar:

Placera aldrig AeroFIX bilbarnstolen på en piedestal, till exempel ett bord eller en stol.



Varningar:

Installera aldrig AeroFIX bilbarnstolen vänd mot motsatt färdriktning på passagerarsätet fram med aktiv krockkudde.



Varningar:

Om fordonet har en krockkudde, flytta sätet med den framåtvända bilbarnstolen så långt bak som möjligt.



Varningar:

Du kan vända barnet framåt när det når 76 cm högt.



Varningar:

AeroFIX bilbarnstolen kan installeras i fordonet i båda riktningarna.



Manual för användning av Avionaut AeroFIX bilbarnstol:



Varningar:

Mer information finns i fordonstillverkarens instruktioner.

Läs och följ alltid tillverkarens anvisningar för din bilbarnstol för att säkerställa korrekt installation och användning.

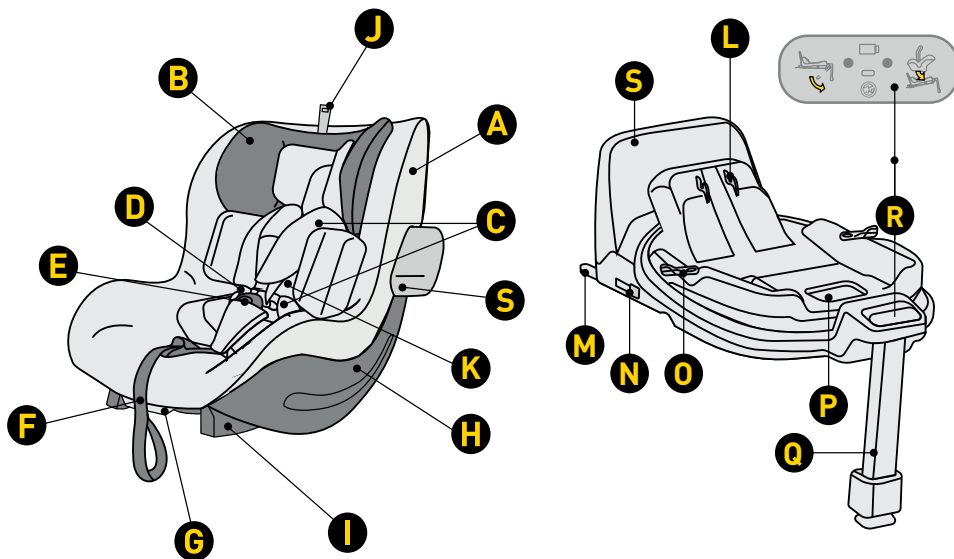

- A Ett sätesöverdrag
- B Nackstöd
- C Säkerhetsbälteskydd
- D Remmar på selen
- E Bältesspänne
- F Justeringsbälte för remlängd
- G Spak för att justera sitsets lutningsvinkel
- H Skal
- I Basfäste
- J Höjdjustering av nackstöd
- K Sätt i Aerofix

- L Sätesfäste vid fästmekanism
- M ISOFIX basfäste
- N Knapp för att frigöra ISOFIX-kontakten
- O Rotationsknapp
- P Släpp spaken för att låsa upp sätet
- Q Justerbart fotstöd
- R Kontrollpanel
- S Antirotationsram

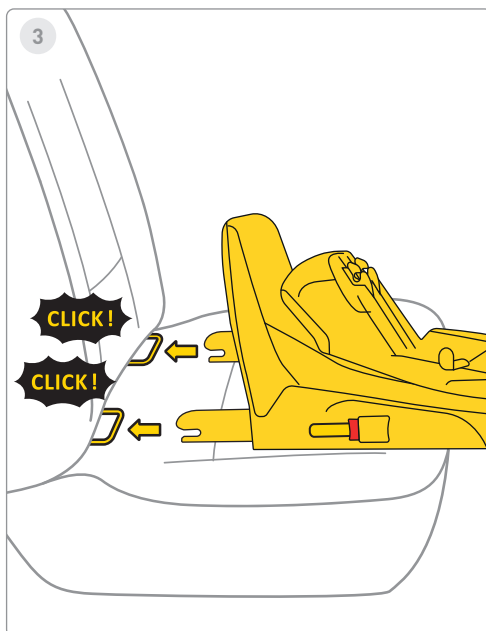
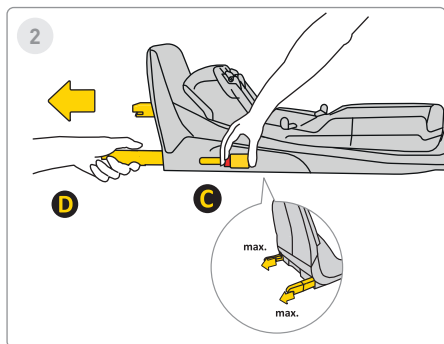
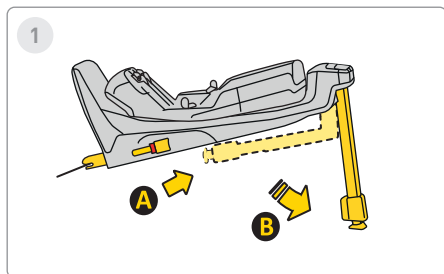

1 Steg

Dra ut stödbenet från position **A** till position **B**.

2 Steg

Tryck på Isofix-frigöringsknappen **C** och dra ut den till maximalt läge **D**.

3 Steg

Rikta basen mot Isofix-fästena i fordonssätet och tryck på Isofix-armarna tills du hör "KLICKA!". Isofix-indikatorn kommer att ändra färg från röd till grön. Det betyder att Isofix är ordentligt fastsatt.

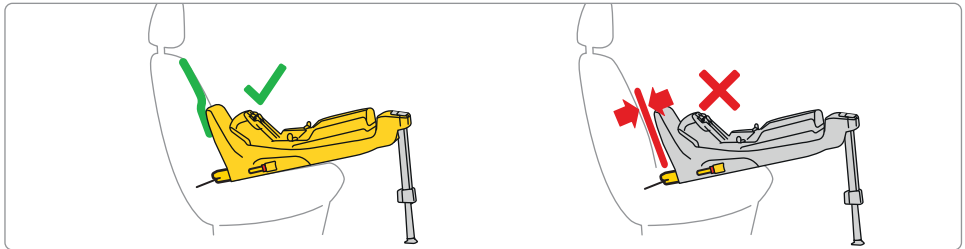
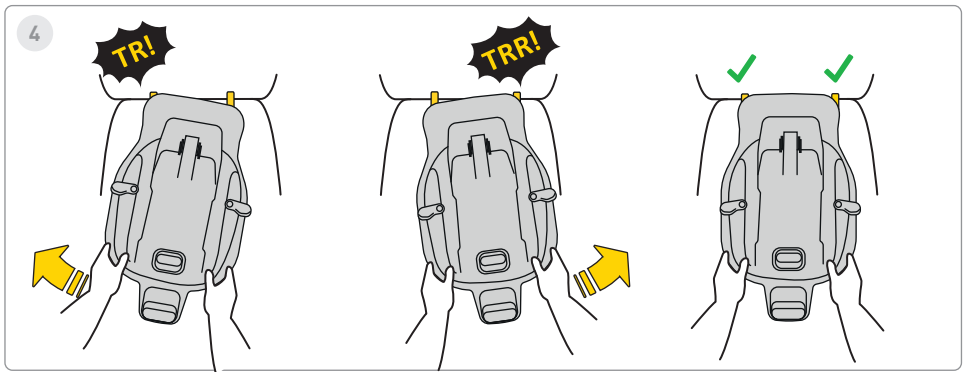

4 Steg

Tryck växelvis basen mot fordonets ryggstöd tills ramen vilar så långt det går antirotation med soffans ryggstöd.

Kom ihåg att basen ska tryckas in så mycket som möjligt genom att svänga.

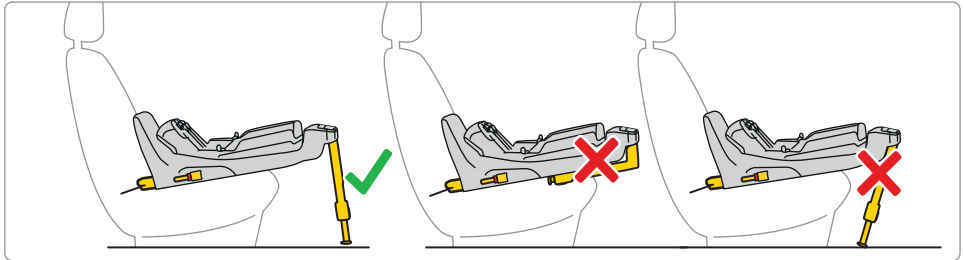
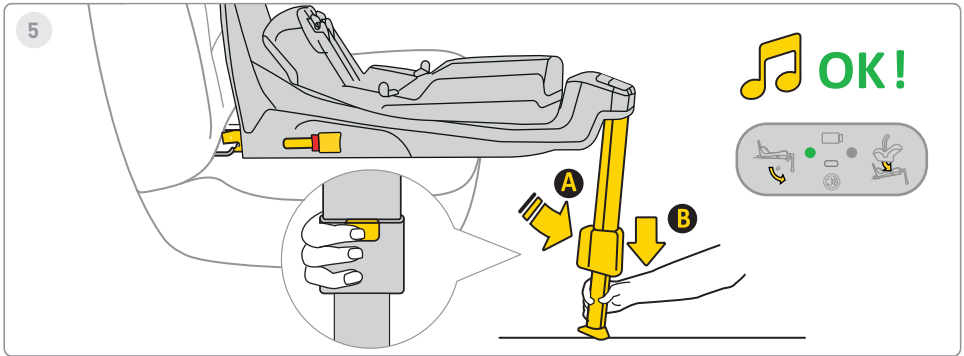

5 Steg

Tryck på förförlängningsknappen **A** och sträck ut benet tills det vilar stadigt på fordonets golv. När benet är korrekt installerat kommer ljuset på displayen att ändras från rött till grönt.



6

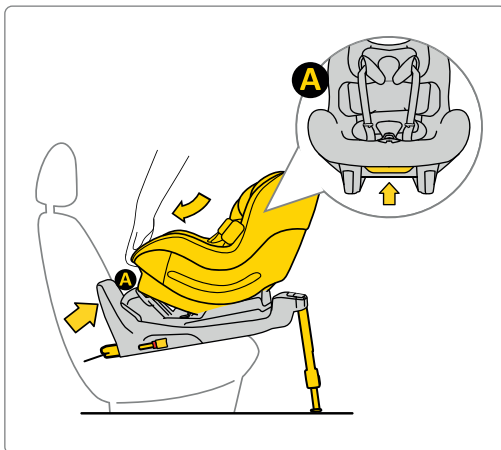

Om Aerofix köptes med nyföddinsats kan sitsen användas från 0 cm till 105 cm.

6 Steg

Placera sitsen i basen. För att göra detta, sätt in sitsen från sida **A** i krokarna på basen och fäst sedan sitsen i punkt **B** på basen. Efter att sätet är ordentligt fastsatt på basen kommer en grön lampa att visas på displayen till höger.



7



61-105 cm
max. 18,5 kg

OK!

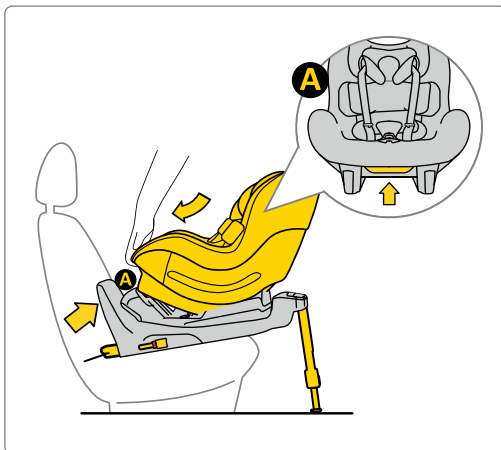

7 Steg

Placera sitsen i basen. För att göra detta, sätt in sitsen från sida **A** i krokarna på basen och fäst sedan sitsen i punkt **B** på basen. Efter att sätet är ordentligt fastsatt på basen kommer en grön lampa att visas på displayen till höger.



8



76-105 cm
max. 18,5 kg

OK!

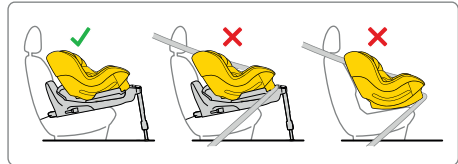
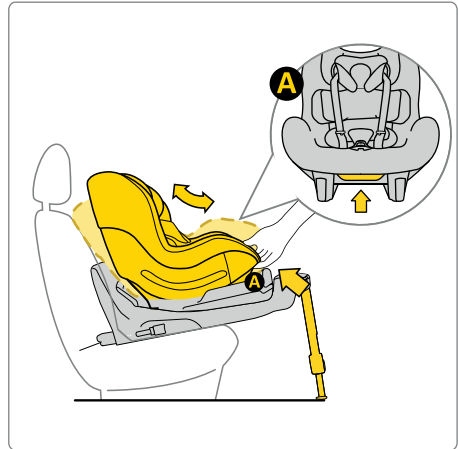

8 Steg



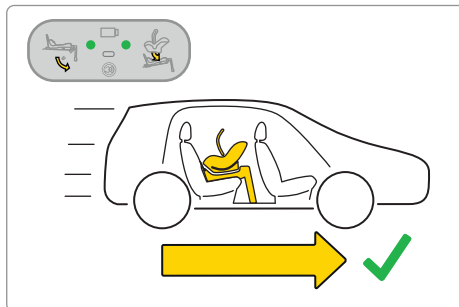
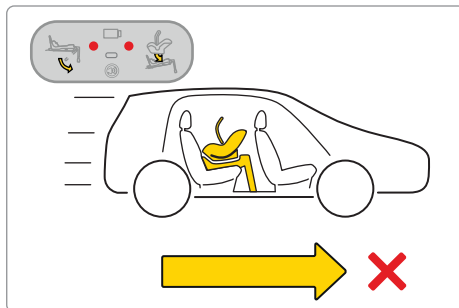
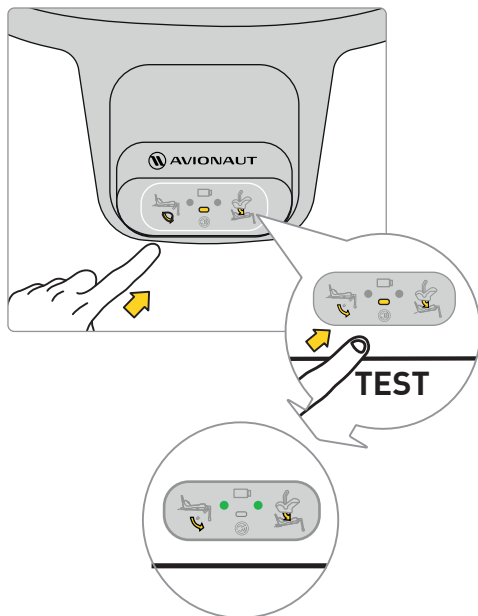







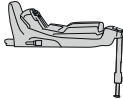





Placera sitsen i basen. För att göra detta, sätt in sitsen från sida **A** i krokarna på basen och fäst sedan sitsen i punkt **B** på basen. Efter att sätet är ordentligt fastsatt på basen kommer en grön lampa att visas på displayen till höger.



Innan du ger dig ut på en resa med ditt barn, testa basens elektroniska system. Efter att sätet är ordentligt fastsatt och benet är korrekt installerat, kommer två gröna punkter att visas på displayen.

Om röda prickar visas, kontrollera att bilbarnstolen och basen har installerats korrekt.



 	 	 	 
<p>Sound</p>			
<p>Lights</p>	 	 	 



9

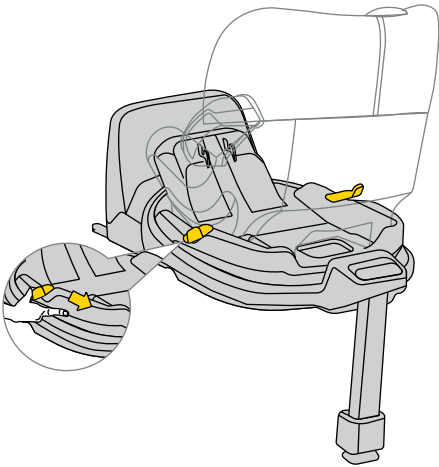

9 Steg

För att rotera sätet, dra eller tryck i spak  och vrid sätet i önskad riktning med en hand.



10

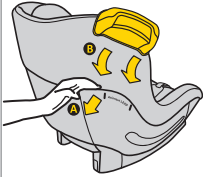

11

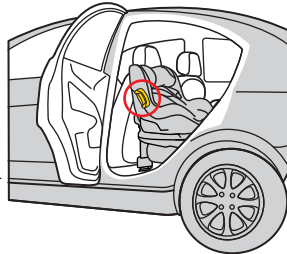
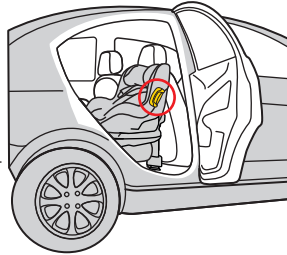
**10 Steg**

Det finns ett stötfångarfäste på båda sidor av sätet.

11 Steg

Skjut in den. Stötfångare för montering. Kom ihåg att inte vrida eller flytta stötfångaren upp och ner. Installera alltid stötfångaren i sätet på dörrsidan av fordonet.



12

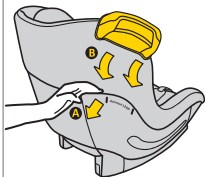

13

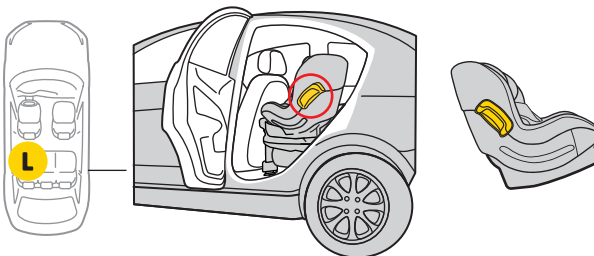
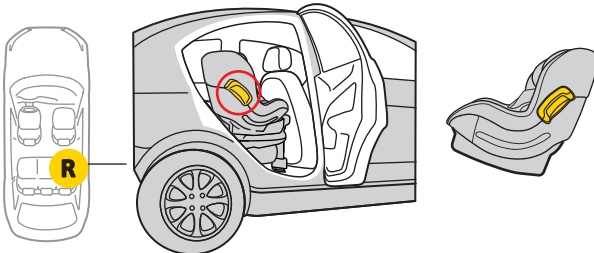
**12 Steg**

Det finns ett stötfångarfäste på båda sidor av sätet.

13 Steg

Skjut in den. Stötfångare för montering. Kom ihåg att inte vrida eller flytta stötfångaren upp och ner. Installera alltid stötfångaren i sätet på dörrsidan av fordonet.

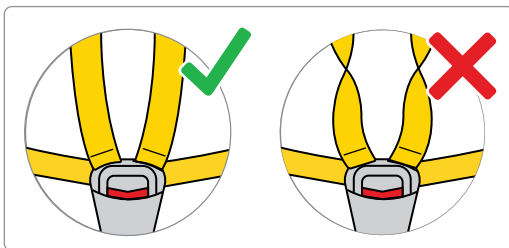
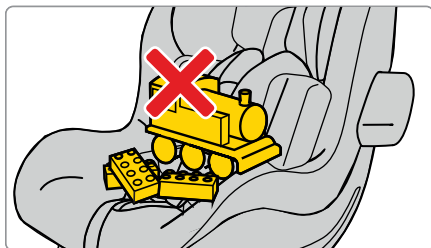
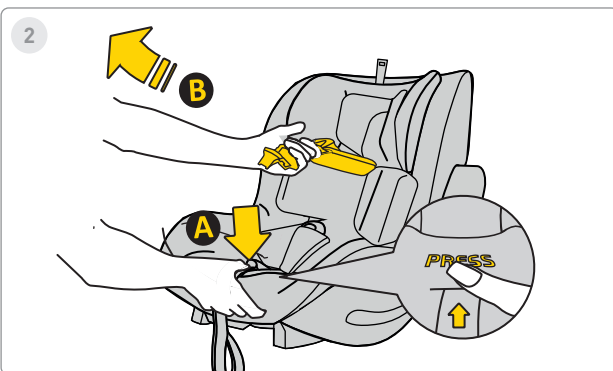
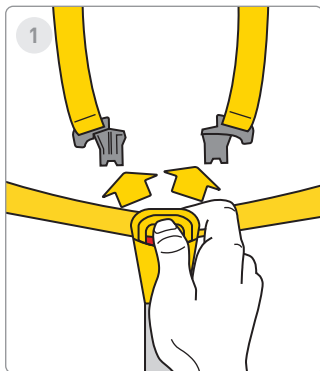

1 Steg

Tryck på de röda knapparna för att öppna bältesspannet.

2 Steg

Lossa bilbältena för att ge plats åt ditt barn i sätet. Tryck på knappen **A** och dra i säkerhetsbältena **B** för att öka deras längd.

Komma ihåg! Det får inte finnas några andra element i sätet, och säkerhetsbältena ska alltid vara raka och ordentligt fastspända!



3



4

**ca. 40-60cm**

5

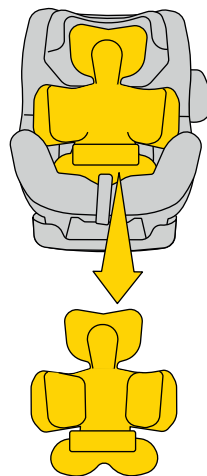
**ca. >60cm****3 Steg**

Flytta remmarna till sidorna av sätet. Placera ditt barn i sätet. Se till att ditt barn sitter ordentligt i bilbarnstolen med ryggen fullt stödd av bilbarnstolen och ingen del av säkerhetsbältet är under barnets rygg.

4 Steg

Om ditt barn är 40-60 cm långt, använd hela **A** + **B**-inlägget.

5 Steg

När ditt barn når en höjd av >60 cm, anpassa kuddarna till barnets höjd.

****VARNING!**** De givna måtten på barnets längd i förhållande till insatsens placering är endast FÖRSLAG. Varje barn är olika och växer i olika takt, så den ABSOLUT prioriteringen vid justering av inlägget är nivån på bältena i förhållande till barnets axlar. KOM IHÅG - REMMARNA SKA HA UT PÅ AXELNIVÅ ELLER PRECIS UNDER.



6

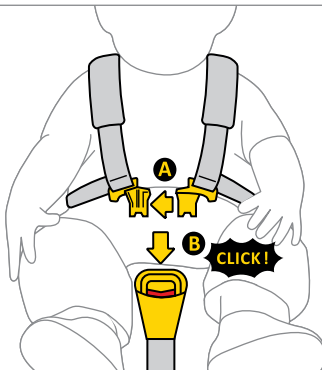

7

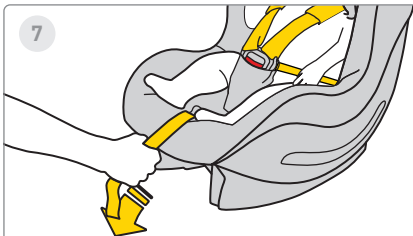

8



6 Steg

Koppla ihop klämma A på bältena och sätt sedan in plastklämmorna **A** i skåran på klämma **B**. Ett klick indikerar att klämman är ordentligt fastsatt.

7 Steg

Dra mittremmen på bilbarnstolen framåt tills barnet sitter fast.

8 Steg

Avståndet mellan remmen och barnets kropp bör vara max 1 cm. För att säkerställa att remmarna är ordentligt åtdragna, utför "nyptestet" - om du kan ta tag i och nypa remmen bör den spännas mer.

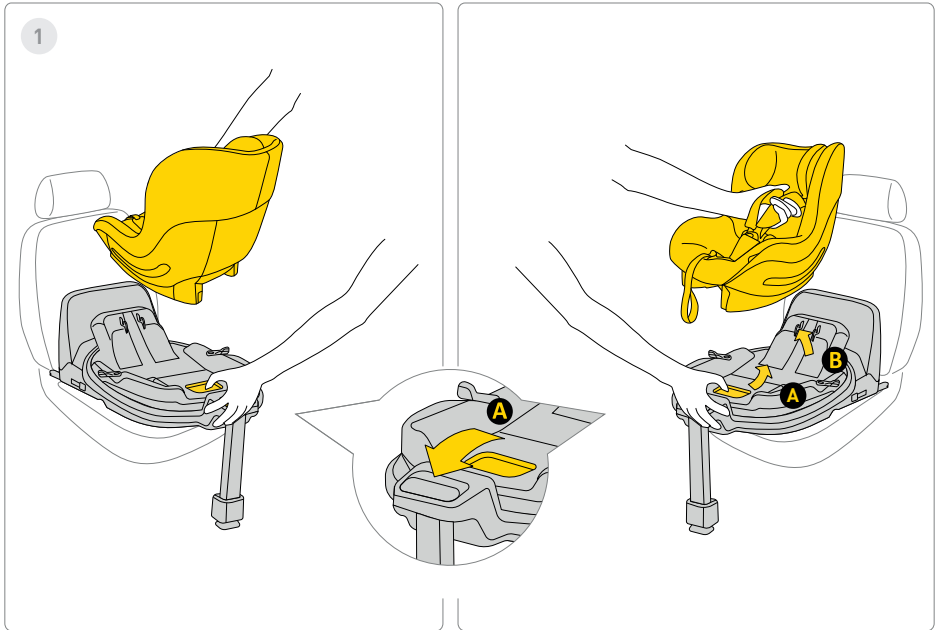

1 Steg

För att ta bort bilbarnstolen från basen, dra i frigöringshandtaget **A** och luta försiktigt sätet framåt samtidigt som du lyfter upp det.

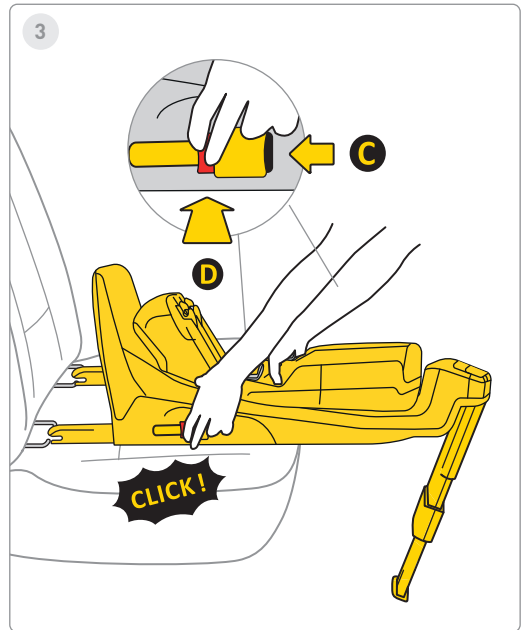
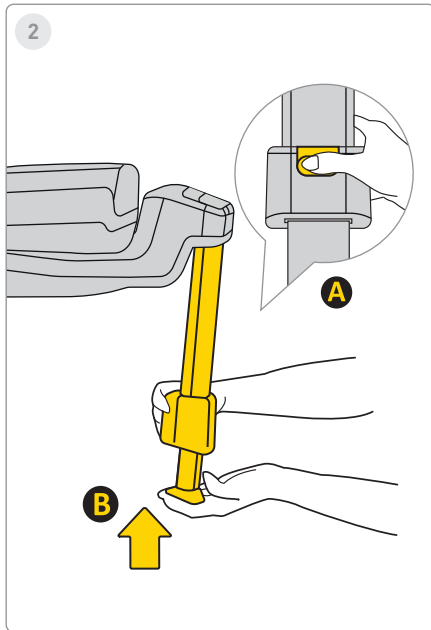

2 Steg

För att sätta in benet, tryck på knappen **A** och för in benet **B** till sitt ursprungliga läge och vik det sedan för att spara utrymme.

3 Steg

För att ta bort basen från bilens Isofix-fästen, tryck först på låsknappen **C**, tryck sedan på frigöringsknappen **D** och fäll tillbaka Isofix-krokarna till sitt ursprungliga läge.

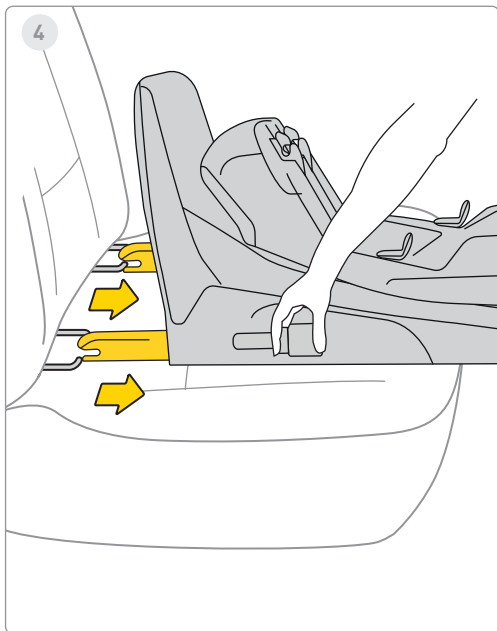

4 Steg

Sätt in Isofix i maximal förvaring.

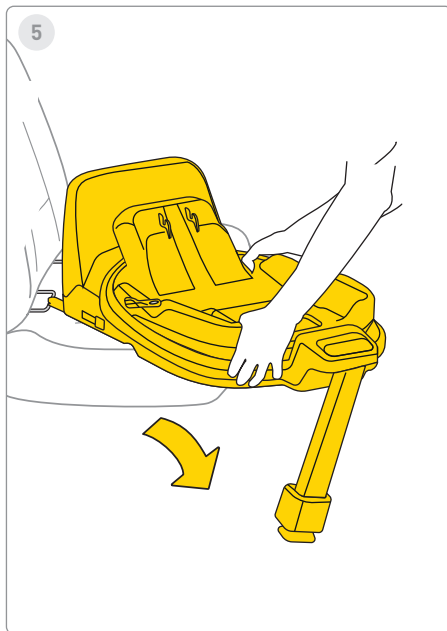

5 Steg

Ta bort basen från fordonet.

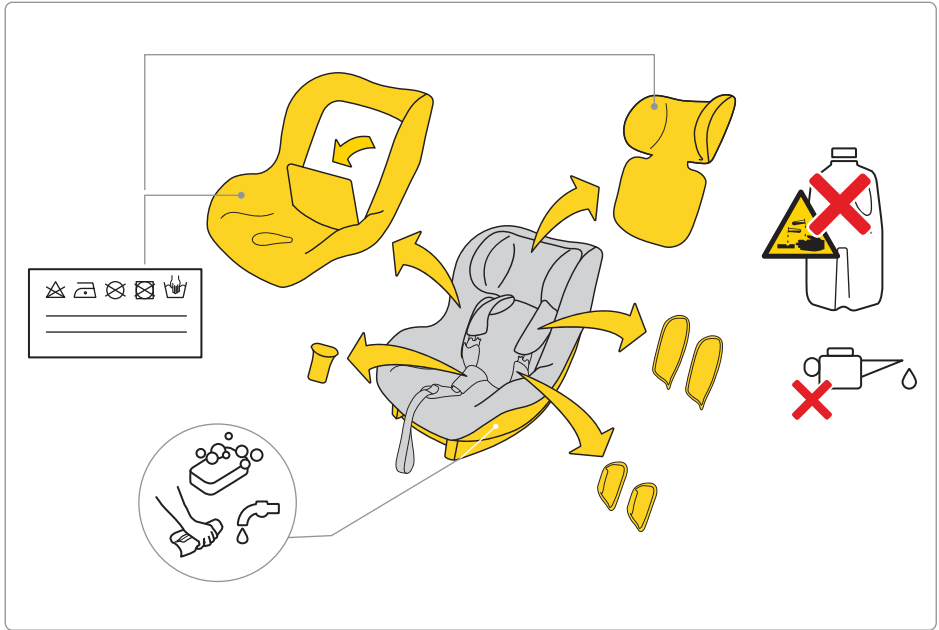

För att tvätta klädseln, följ de medföljande tvättråden.

Du kan enkelt ta bort klädseln från bilbarnstolen. Följ instruktionerna som visas på bilderna.

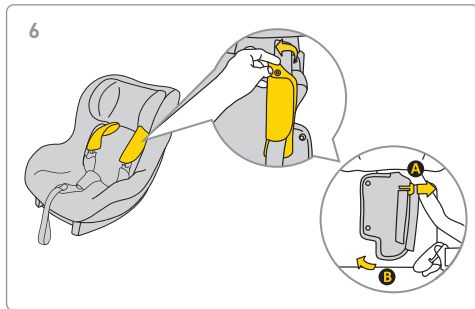
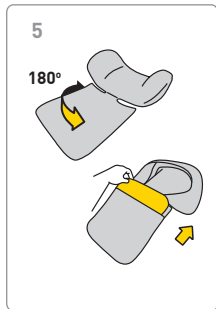
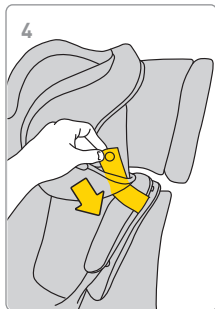
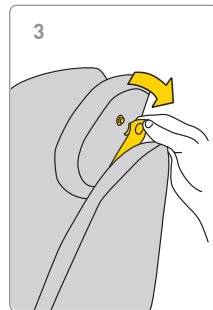
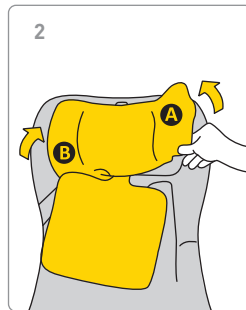
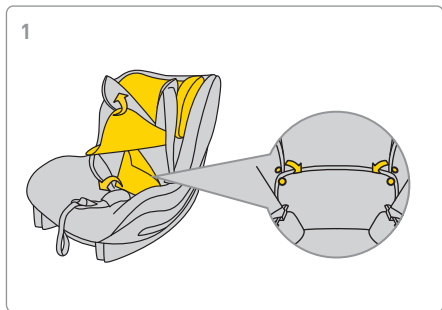



7

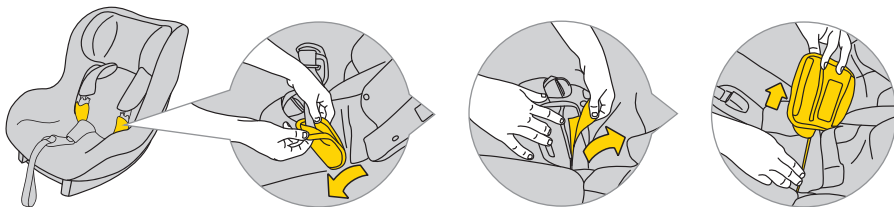

8

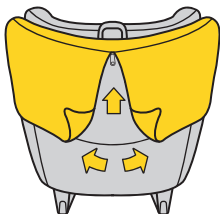

9

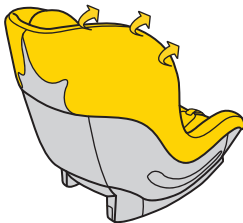

10

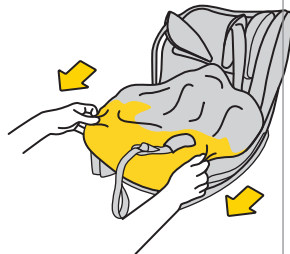

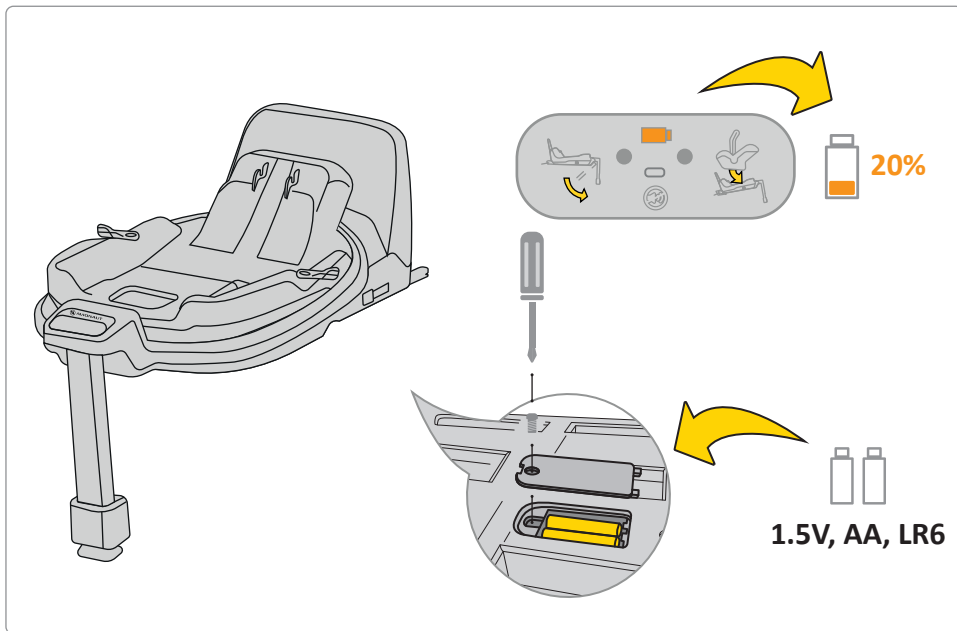

Om batteriindikatorn på displayen är orange måste den bytas ut. För att göra detta, ta bort locket vid basen och ta ut batterierna.

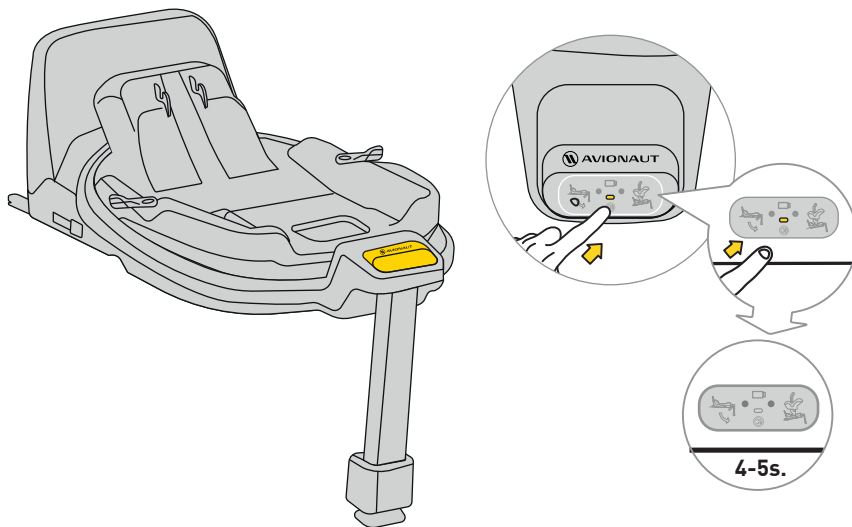

För att stänga av ljudet, tryck på displayknappen i 4-5 sekunder. Displayen kommer fortfarande att visa korrekt/felaktigt säkerhetsbälte och basfäste, men ljudet stängs av.

Säkerhet, användning och resor

- Innan du köper bör varje bilbarnstol installeras i bilen för att testa om den kan monteras korrekt och användas i den specifika modellen. Att se till att bilbarnstolen matchar fordonstypen är ett av de mest avgörande säkerhetskriterierna. Hjälp från säljaren under den första installationen garanterar också att inställningen blir helt korrekt.
 - Kom ihåg att föräldrar alltid är ansvariga för barnets säkerhet under körning.
 - Lämna aldrig ett barn utan uppsikt i bilbarnstolen, vare sig det är i eller utanför fordonet.
 - Håll aldrig ett barn i knät medan du kör.
 - Den säkraste platsen för ditt barn under resan är baksätet på bilen.
 - Kontrollera före varje resa att säkerhetsbältena inte är det skadad eller vriden.
 - När bilbarnstolen är installerad ska ryggstödet på fordonets baksäte måste vara låst och bör inte flytta.
 - Före varje resa, se till att AeroFIX bilbarnstol inte kläms av dörrarna eller riskerar att rörelse från bagage eller ryggstödet.
 - Se till att allt bagage i bilen är ordentligt fastsatt.
- Använd inte AeroFIX-sätet utan vaddering, som det är en del av systemet som säkerställer barnets säkerhet.
 - Under längre resor, ta korta pauser. Ditt barn behöver också röra på sig.
 - Täck alltid över bilbarnstolen när du lämnar bilen parkerad på en solig plats. Klädsel och metall- eller plastdelar kan överhettas och bränna barnet.
 - Fäst alltid barnet i bilbarnstolen med sele, även när du använder stolen utanför fordonet. Se till att selebanden är ordentligt fastsatta för att barnet ska sitta korrekt i sätet.
 - Vi avråder från att köpa begagnade bilbarnstolar – du kan aldrig vara säker på deras historia. Men om du bestämmer dig för att köpa en begagnad stol, välj en vars användningshistorik du känner till.
 - Använd inte AeroFIX-stolen i mer än 10 år.
 - Byt ut din stol om den har varit inblandad i en olycka.
 - Gör inga ändringar på sätet. De kan leda till att produktens säkerhet helt eller delvis går förlorad.
 - Tillverkaren medger att sätet kan lämna fördjupningar i fordonets klädsel. Detta är oundvikligt på grund av kravet på en tät passform av sitsen. Tillverkaren ansvarar inte för eventuella skador som kan uppstå till följd av detta.
-

- Se till att remmarna sitter ordentligt fast så att barnet är korrekt placerat i sätet.
 - Selens remmar som håller barnet får inte vara det används utan lock.
 - Se till att du får plats med högst ett finger mellan selen och barnet (1 cm). Om detta avståndet är större, dra åt selen.
 - AeroFIX-insatsen är sammansatt av flera element. De bör justeras så att höjden på selebanden placerar dem parallellt med barnets axlar. **KOM IHÅG:** Alla barn har en annan kroppsstruktur – kontrollera regelbundet remmarnas placering i förhållande till axlarna. Detta är väsentligt för barnets säkerhet i sätet.
 - Kontrollera att nackstödet är inställt på rätt höjd.
 - Använd AeroFIX-stolen när ditt barn är mellan 61cm och 105cm lång och väger max 18,5kg. Om AeroFIX-stolen köptes med en insats, använd den när ditt barn är mellan 0 cm och 105 cm och väger max 18,5 kg.
 - AeroFIX-stolen är inte avsedd för hemmabruk. Använd den endast i bilen.
 - Utför en installationskontroll av sitsen. Om en av indikatorerna lyser rött, justera sätesinstallationen och testa igen. Upprepa denna process tills den gröna lampan tänds.
- AeroFIX-sätet levereras med en buffert som ska placeras på sidan av sätet i det avsedda området.
 - Vi rekommenderar att regelbundet kontrollera för skador på komponenter av expanderad polystyren (EPS) och energiabsorberande material i nackstödet (EPP).

Underhåll och hygien

1. AeroFIX-sätets klädsel kan vara tvättas i tvättmaskin vid en temperatur på upp till 30°C med en centrifugeringshastighet på upp till 600 rpm.
2. Övriga komponenter i sitsen kan rengöras med vatten och tvål med en mjuk svamp.
3. Håll din stol ren. Använd inte fuktkrämer eller aggressiva rengöringsmedel.
4. Använd inte smörjmedel, starka kemikalier eller fuktighetskräm på både rörliga delar och andra komponenter i sätet.

Miljö

- Plastförpackningsdelar bör förvaras utom räckhåll för barn för att undvika risk för kvävning.
 - Batterier som driver informationspanelen i sätets botten ska kasseras på rätt sätt.
-

- För miljöskydd, efter att stolen inte längre används, släng den till lämplig avfallshanteringsanläggning i enlighet med lokala bestämmelser.

Frågor

- Om du har några frågor, ring din återförsäljare eller auktoriserade distributör. Förbered följande information:
 - ditt barns ålder, längd och vikt,
 - bilens märke och modell samt sittpositionen där du installerar AeroFix 2.0 C-stolen i fordonet.

Garanti

- AeroFIX täcks av en 24-månaders garanti.
- Vi försäkrar härmed att produkten har varit tillverkad enligt gällande europeiska säkerhets- och kvalitetsstandarder och att produkten vid köptillfället är fri från tillverknings- och materialfel.
- Garantin gäller i inköpslandet och uppfylls av en auktoriserad distributör.
- Garantin täcker eventuella tillverkningsfel i material och utförande, förutsatt att produkten används enligt bruksanvisningen, under normala förhållanden, av den första slutanvändaren och inom 24 månader från inköpsdatumet. Avionaut tar ansvar för

reparation eller utbyte av den defekta produkten; garantiinnehavaren bestämmer dock hur defekten ska åtgärdas och reklamationen ska åtgärdas.

- Garantin täcker inte skador orsakade av dagligt bruk, såsom slitage av tyg, samt naturlig blekning av färger och försämring av materialkvalitet till följd av normalt åldrande av produkten.
- Garantin gäller inte heller skador orsakade av oavsiktlig förstörelse, underlåtenhet att följa bruksanvisningen, olämplig användning, skador på grund av försummelse, brand, kontakt med vätskor eller andra yttre orsaker.
- Vid tidpunkten för ett garantianspråk måste AeroFIX-stolen ha alla etiketter eller identifieringsnummer och kan endast servas av en auktoriserad person.

Vill du lämna in ett krav?

- Om du upptäcker ett defekt och vill göra en reklamation, kontakta säljaren som du köpte AeroFIX av. När du anmäler en reklamation måste du visa upp bevis på köp, som måste ha gjorts inom den 24 månader före tjänsteanspråket.
- Om det blir nödvändigt att skicka produkten till en serviceställe, returnera produkten till distributören eller säljare. Kom samtidigt överens

om fraktmetoden och dess kostnader, eftersom underlåtenhet att göra det kan leda till att garantigivaren vägrar att täcka fraktkostnader. Skador och/eller defekter som inte täcks av vår garanti eller konsumenträttigheter, och/eller skador och/eller defekter på produkten som inte täcks av vår garanti, kan repareras mot en överenskommen avgift.

- Byt ut din stol mot en ny om den har varit inblandad i en olycka. Du behöver: en polisanmälan om olyckan, ett foto på olyckan som visar sätet, eller information från polisen som bekräftar händelsen, köpbevis, bekräftelse från försäkringsbolaget att sätet inte ingick i ersättningen, garantin kort och skicka oss olycksplatsen.

Konsumenträttigheter

- Konsumenter har rättigheter i enlighet med tillämplig lagstiftning, som kan variera från land till land. Detta garantin påverkar inte konsumenternas rättigheter enligt tillämplig nationell lagstiftning.
- Denna garanti har upprättats av Ł.KARWALA registrerad i Polen.

Företagets adress är: Ł.KARWALA
Szarlejka,
ul. Łukaszewicza 172
42-130 Wręczyca Wielka, Polen

[1] Produkter köpta med borttagna eller ändrade etiketter eller identifikationsnummer anses vara otillåtna. På grund av oförmågan att verifiera äktheten av dessa produkter, gäller inte garantin för dem.



Návod na použitie autosedačky Avionaut AeroFIX:

Dôležité!

Nečítajte tento návod počas jazdy. Pozorne si ho prečítajte, uschovajte pre budúce použitie a majte ho vždy po ruke. V prípade akýchkoľvek pochybností nás kontaktujte. Vždy cestujte bezpečne a berte každú jazdu autom vážne, aj keď je cieľ vzdialený len pár blokov.

Návod uschovajte spolu s autosedačkou po celú dobu životnosti autosedačky.



Varovania:

Autosedačku AeroFIX žiadnym spôsobom neupravujte, pretože to môže ovplyvniť bezpečnosť dieťaťa pri jej používaní.



Varovania:

Autosedačku AeroFIX nikdy neumiestňujte na podstavec, ako je stôl alebo stolička.



Varovania:

Nikdy neinštalujte autosedačku AeroFIX smerom k protismeru jazdy na sedadle spolujazdca s aktívnym airbagom.



Varovania:

Ak má vozidlo airbag, posuňte sedadlo s autosedačkou v smere jazdy čo najviac dozadu.



Varovania:

Keď dieťa dosiahne výšku 76 cm, môžete ho otočiť tvárou dopredu.



Varovania:

Autosedačku AeroFIX je možné inštalovať do vozidla v oboch smeroch.



Varningar:

Viac informácií nájdete v pokynoch výrobcu vozidla. Vždy si prečítajte a dodržiavajte pokyny výrobcu pre vašu autosedačku, aby ste zaistili správnu inštaláciu a používanie.

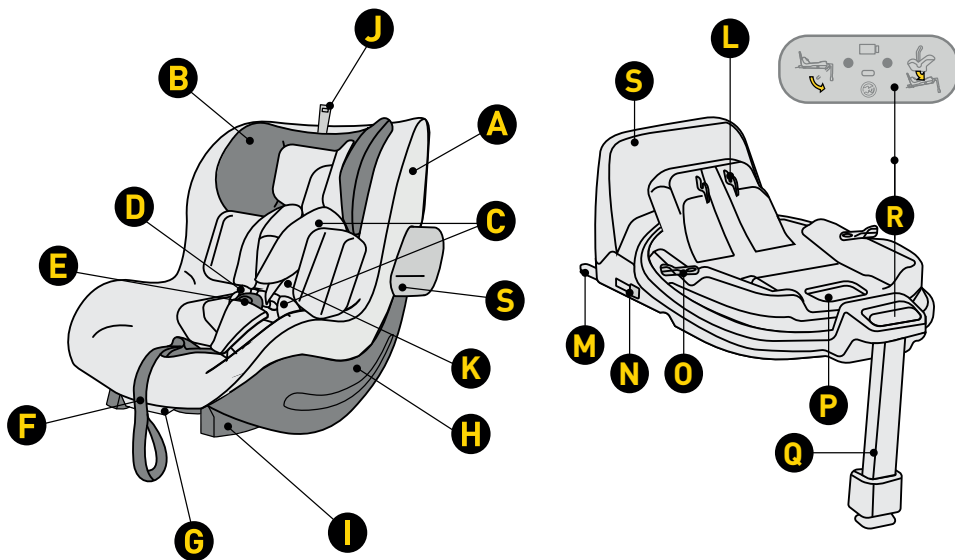

- A Poťah sedadla
- B Opierka hlavy
- C Chrániče bezpečnostných pásov
- D Popruhy postroja
- E Spona na opasok
- F Pás na nastavenie dĺžky popruhu
- G Páčka na nastavenie uhla sklonu sedadla
- H Shell
- I Základná príloha
- J Nastavenie výšky opierky hlavy
- K Vložte Aerofix

- L Mechanizmus pripevnenia sedadla na mechanizmus pripevnenia
- M Uchytenie základne ISOFIX
- N Tlačidlo na uvoľnenie konektora ISOFIX
- O Otočné tlačidlo
- P Uvoľnite páku na odomknutie sedadla
- Q Nastaviteľná opierka nôh
- R Ovládací panel
- S Rám proti otáčaniu

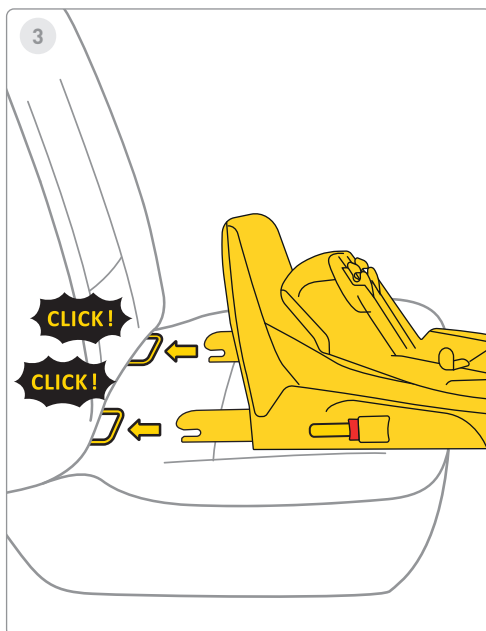
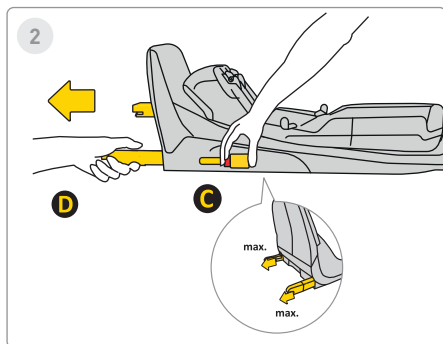
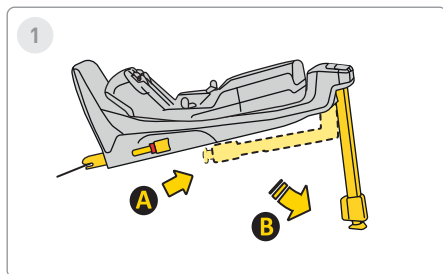

1 Krok

Vytiahnite stabilizačnú nohu z polohy **A** do polohy **B**.

2 Krok

Stlačte uvoľňovacie tlačidlo Isofix **C** a vytiahnite ho do maximálnej polohy **D**.

3 Krok

Nasmerujte základňu na držiaky Isofix na sedadle vozidla a zatlačte ramená Isofix, kým nebudete počuť „KLIKNÚŤÍ!“. Indikátor Isofix zmení farbu z červenej na zelenú. To znamená, že Isofix je správne pripevnený.

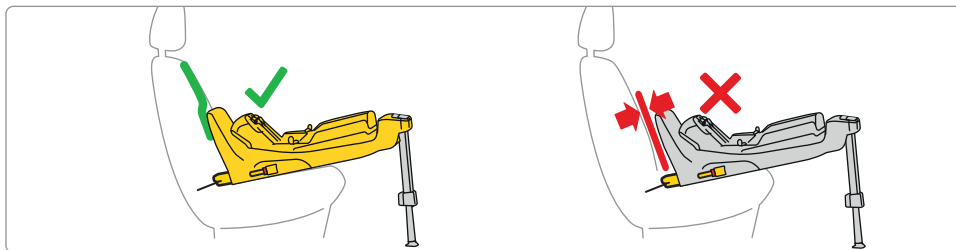
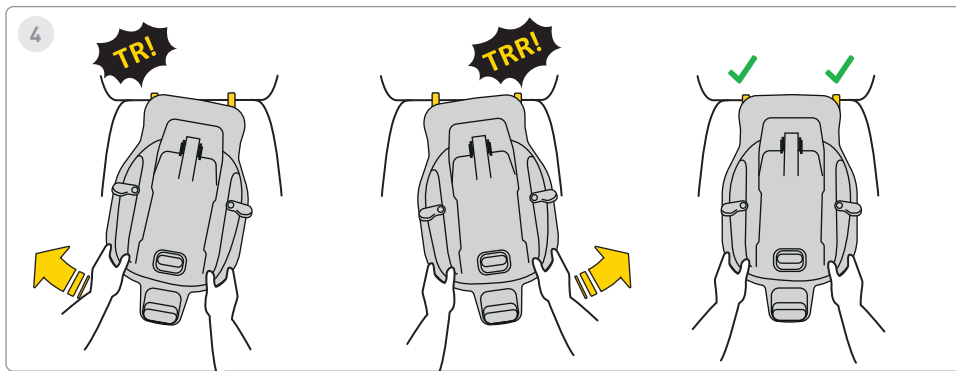

4 Krok

Striedavo zatlačte základňu smerom k operadlu sedadla vozidla, kým rám nedosadne až na doraz proti rotácii s operadlom pohovky.

Pamätajte, že základňa by mala byť čo najviac zatlačená osciláciou.

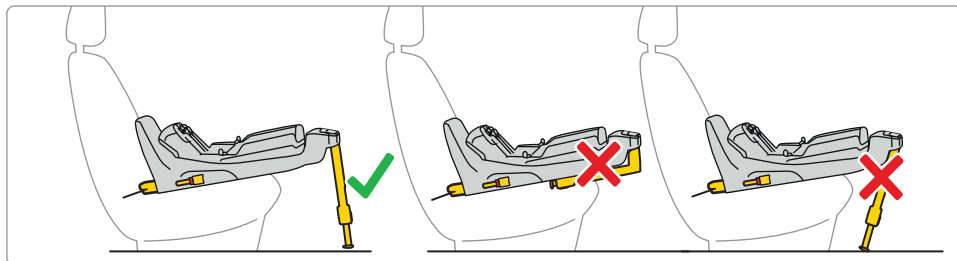
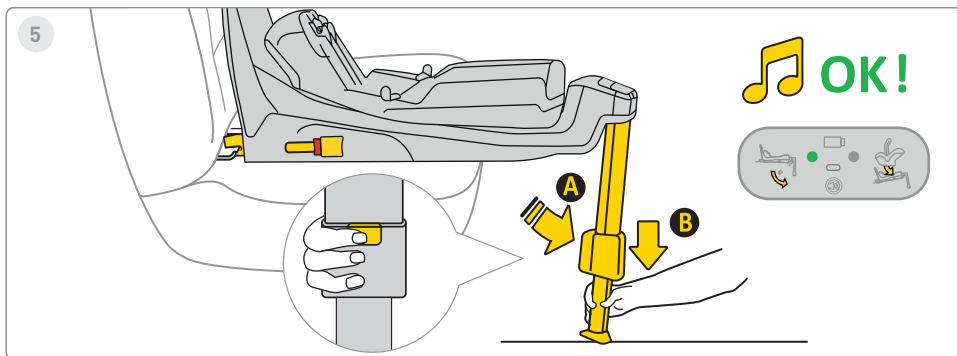

5 Krok

Stlačte tlačidlo pre predĺženie chodidla **A** a vytiahnite nohu, kým nebude pevne spočívať na podlahe vozidla. Keď je noha správne nainštalovaná, svetlo na displeji sa zmení z červenej na zelenú.



6



0-105 cm
max. 18,5 kg

OK!

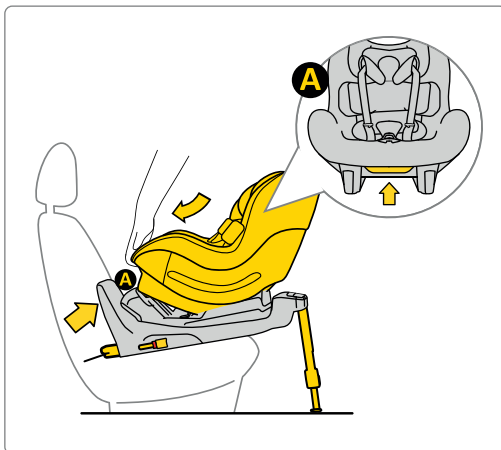

Ak bol Aerofix zakúpený s novorodeneckou vložkou, sedačku je možné použiť od 0 cm do 105 cm.

6 Krok

Umiestnite sedadlo do základne. Za týmto účelom vložte sedadlo zo strany **A** do háčikov základne a potom pripevnite sedadlo v bode **B** k základni. Po správnom pripevnení sedačky k základni sa na displeji pravo rozsvieti zelené svetlo.



7



61-105 cm
max. 18,5 kg

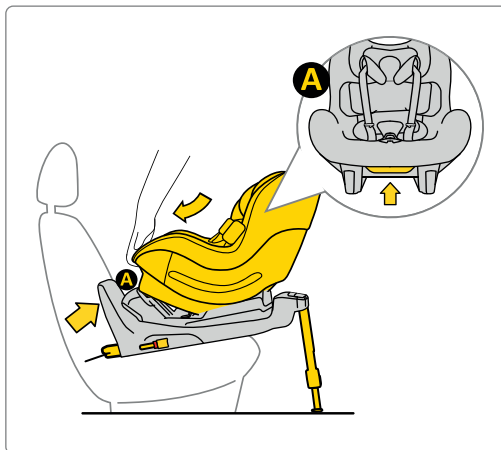

7 Krok

Umiestnite sedadlo do základne. Za týmto účelom vložte sedadlo zo strany **A** do háčikov základne a potom pripevnite sedadlo v bode **B** k základni. Po správnom pripevnení sedačky k základni sa na displeji vpravo rozsvieti zelené svetlo.



8



76-105 cm
max. 18,5 kg

OK!

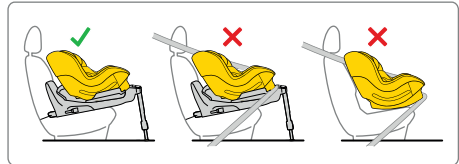
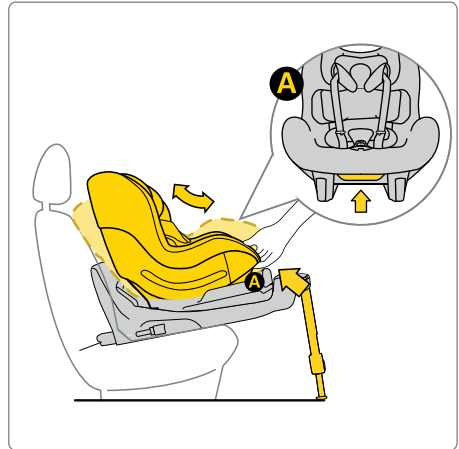

8 Krok



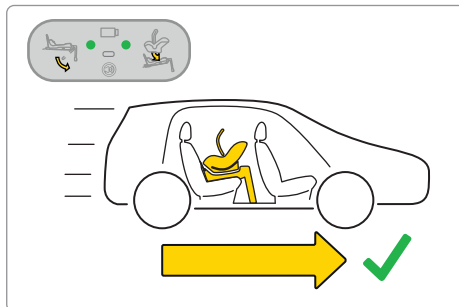
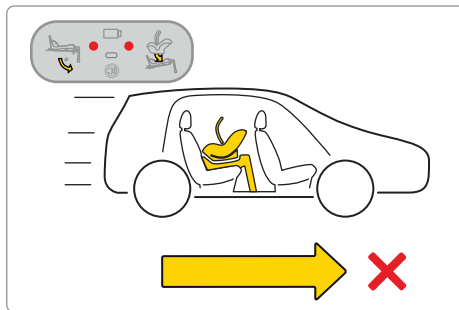
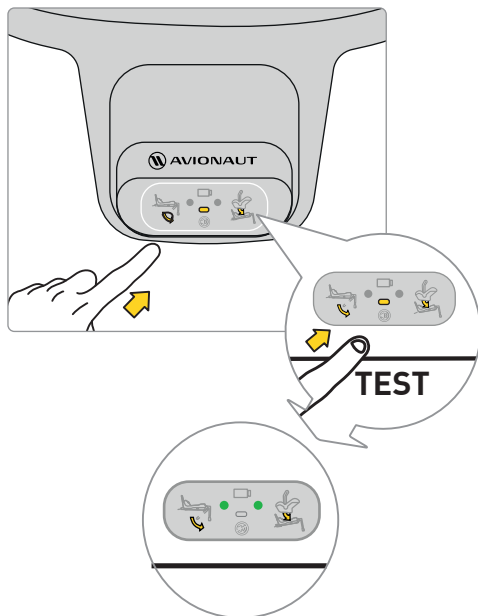





Umiestnite sedadlo do základne. Za týmto účelom vložte sedadlo zo strany **A** do háčikov základne a potom pripevnite sedadlo v bode **B** k základni. Po správnom pripevnení sedačky k základni sa na displeji pravo rozsvieti zelené svetlo.

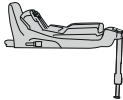

Predtým, ako vyrazíte s dieťaťom na výlet, otestujte elektronický systém základne. Po správnom pripevnení sedadla a správnom nainštalovaní nohy sa na displeji objavia dva zelené body.

Ak sa objavia červené body, skontrolujte, či sú autosedačka a základňa správne nainštalované.



	✓	✗	✓
	✗	✓	✓
Sound			
Lights			



9

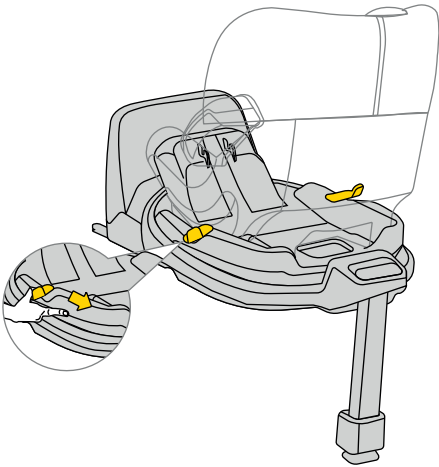

9 Krok

Ak chcete sedadlo otočiť, potiahnite alebo zatlačte páčku **A** a jednou rukou otočte sedadlo v požadovanom smere.



10

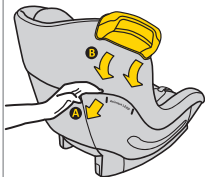

11

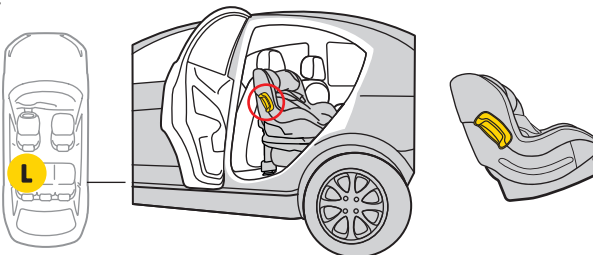
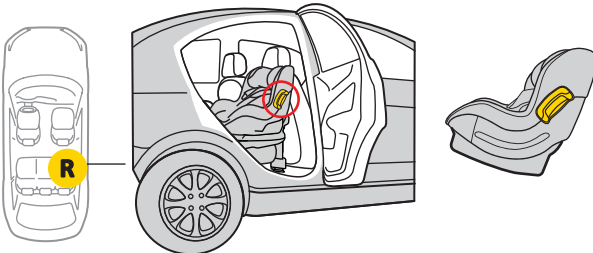
**10 Krok**

Na oboch stranách sedadla je držiak na nárazník.

11 Krok

Zasuňte ho. Nárazník na montáž. Pamätajte, že nárazník nekrúťte ani nepohybujete hore a dole. Nárazník vždy nainštalujte do sedadla na strane dverí vozidla.



12

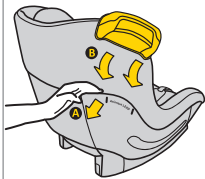

13

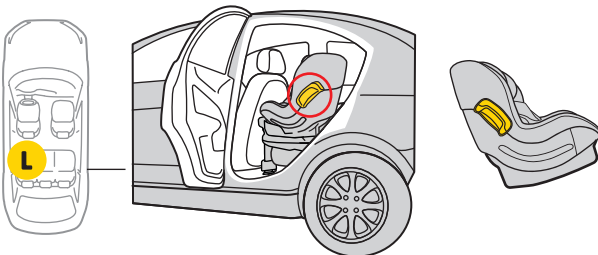
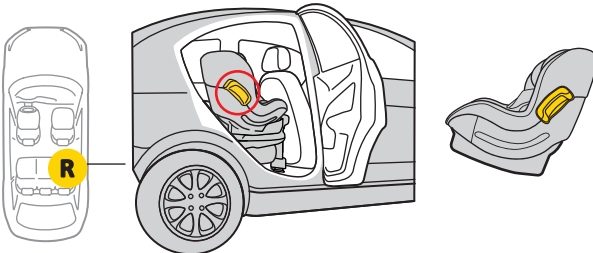
**12 Krok**

Na oboch stranách sedadla je držiak na nárazník.

13 Krok

Zasuňte ho. Nárazník na montáž. Pamätajte, že nárazník nekrúтите ani nepohybujete hore a dole. Nárazník vždy nainštalujte do sedadla na strane dverí vozidla.

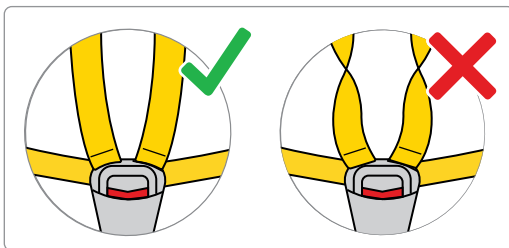
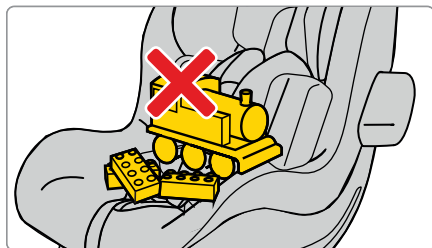
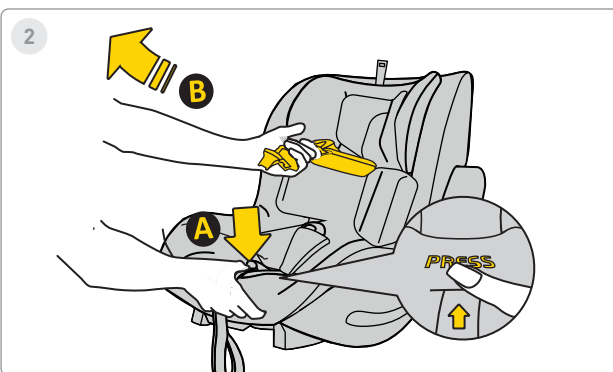
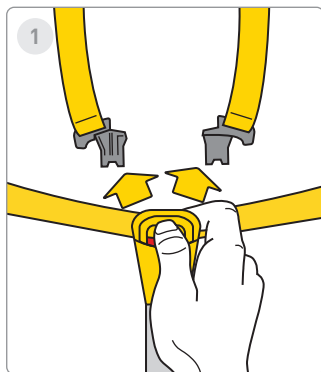

1 Krok

Stlačením červených tlačidiel otvoríte pracku bezpečnostného pásu.

2 Krok

Uvoľnite bezpečnostné pásy v aute, aby ste uvoľnili miesto pre vaše dieťa v sedačke. Stlačte tlačidlo **A** a potiahnite bezpečnostné pásy **B**, aby ste zväčšili ich dĺžku.

Pamätajte! V sedadle nesmú byť žiadne ďalšie prvky a bezpečnostné pásy musia byť vždy rovné a správne zapnuté!



3



4



ca. 40-60cm

5

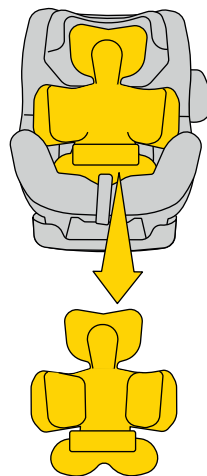

ca. >60cm

3 Krok

Posuňte popruhy po stranách sedadla. Umiestnite svoje dieťa do sedačky. Uistite sa, že vaše dieťa sedí v autosedačke správne s chrbtom plne podopretým autosedačkou a žiadna časť bezpečnostného pásu nie je pod chrbtom dieťaťa.

4 Krok

Ak je vaše dieťa vysoké 40-60 cm, použite plnú vložku **A** + **B**.

5 Krok

Keď vaše dieťa dosiahne výšku >60 cm, prispôbte vankúše výške dieťaťa.

****UPOZORNENIE!**** Uvedené rozmery výšky dieťaťa vo vzťahu k umiestneniu vložky sú len **NÁVRHY**. Každé dieťa je iné a rastie iným tempom, preto je **ABSOLÚTNA** priorita pri nastavovaní vsadky úroveň pásov vo vzťahu k ramenám dieťaťa. **PAMATUJTE - PÁSKY BY MALI VYSTUPOVAŤ NA ÚROVNI RAMEN ALEBO LEN POD.**



6

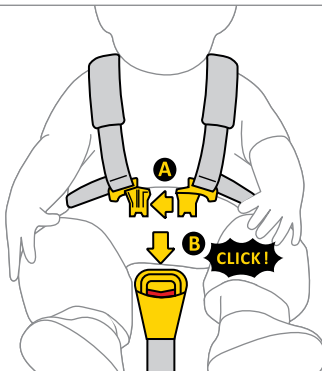

7

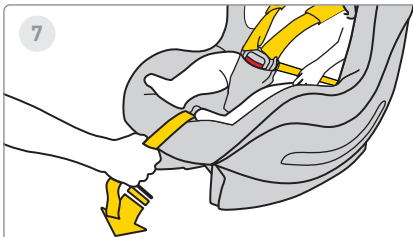

8



6 Krok

Spojte sponu A pásov dohromady, potom vložte plastové spony A do otvoru v sponě B. Cvaknutie znamená, že spona je správne zaistená.

7 Krok

Potiahnite stredný popruh autosedačky dopredu, kým nebude dieťa zaistené.

8 Krok

Vzdialenosť medzi popruhom a telom dieťaťa by mala byť maximálne 1 cm. Aby ste sa uistili, že sú popruhy správne utiahnuté, vykonajte „test zovretia“ – ak môžete popruh chytiť a privrieť, mal by byť utiahnutý viac.

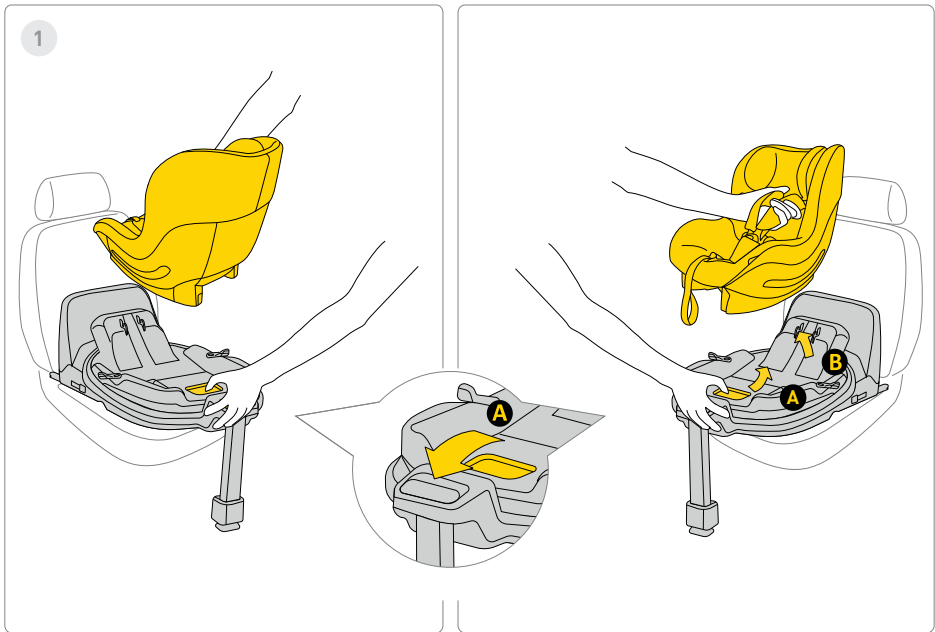

1 Krok

Ak chcete vybrať autosedačku zo základne, potiahnite uvoľňovaciu páku **A** a jemne nakloňte sedadlo dopredu, pričom ho zdvíhate.

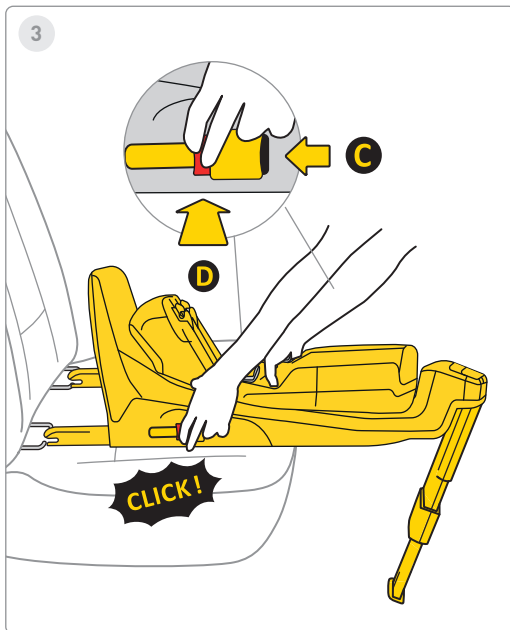
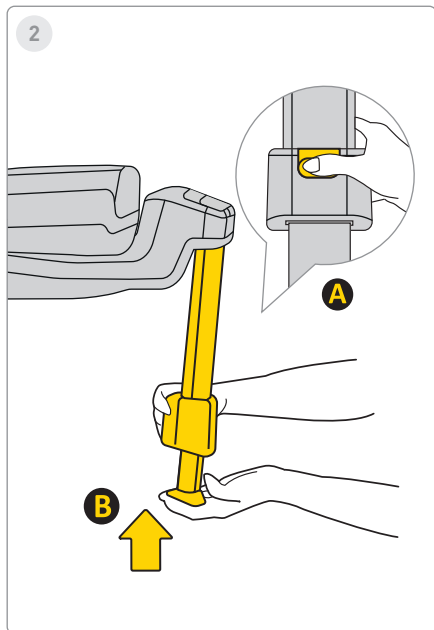

2 Krok

Ak chcete vložiť nohu, stlačte tlačidlo **A** a vložte nohu **B** do pôvodnej polohy a potom ju zložte, aby ste ju uložili priestor.

3 Krok

Ak chcete odmontovať základňu z úchytovej súpravy Isofix automobilu, najskôr stlačte tlačidlo zámku **C**, potom stlačte tlačidlo uvoľnenia **D** a sklopte háčiky Isofix späť do pôvodnej polohy.

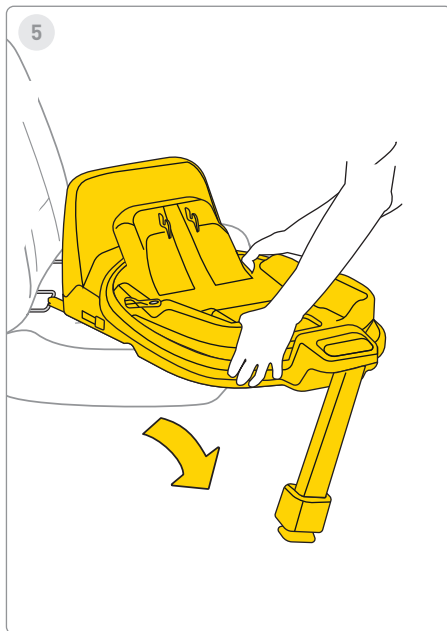
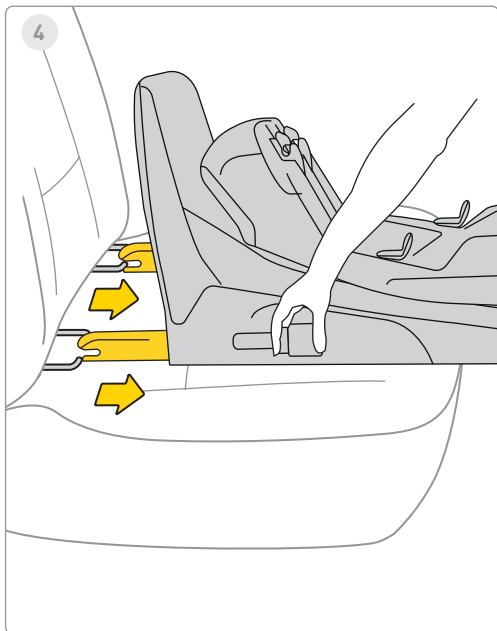

4 Krok

Vložte Isofix do maximálneho úložiska.

5 Krok

Odstráňte základňu z vozidla.

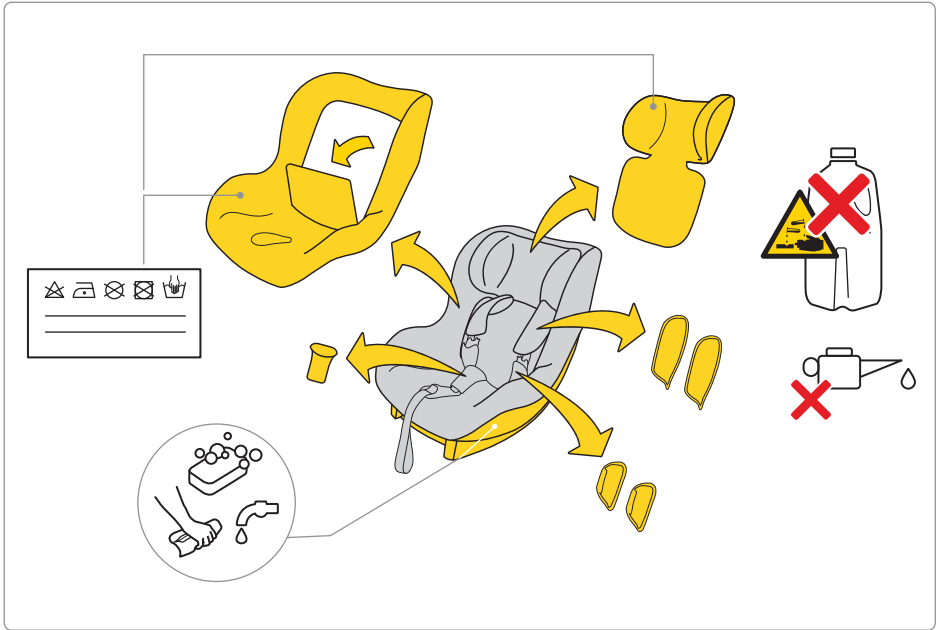

Pri praní čalúnenia postupujte podľa priložených pokynov na pranie.

Poťah z autosedačky jednoducho stiahnete. Postupujte podľa pokynov na obrázkoch.

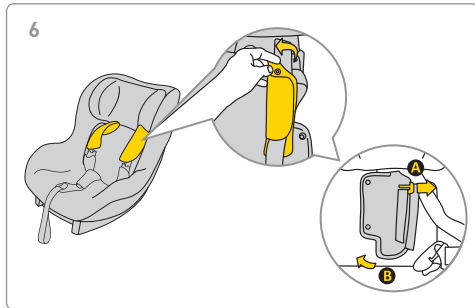
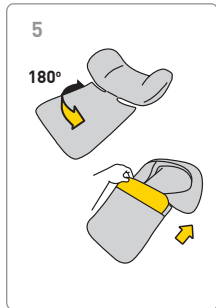
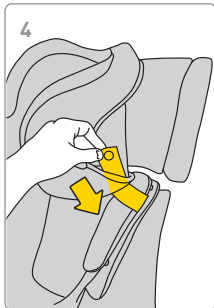
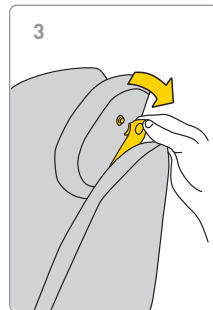
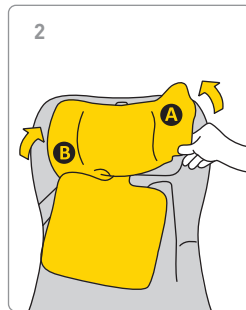
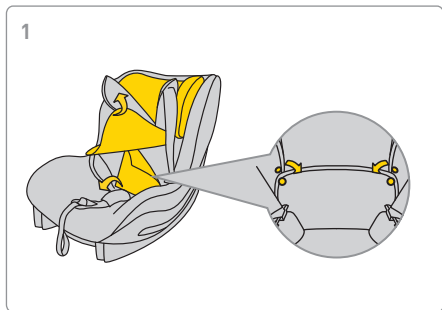



7

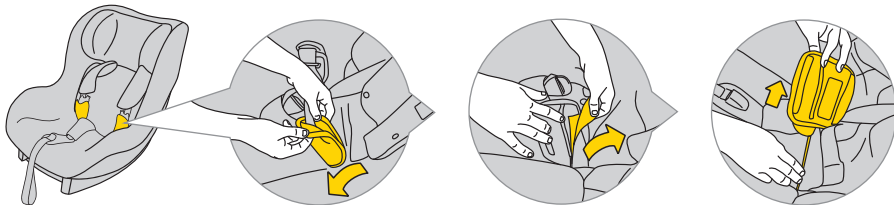

8

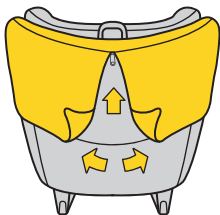

9

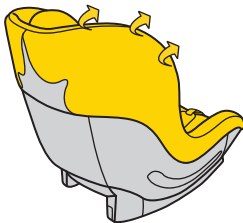

10

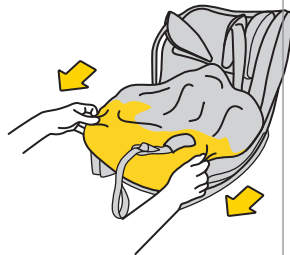

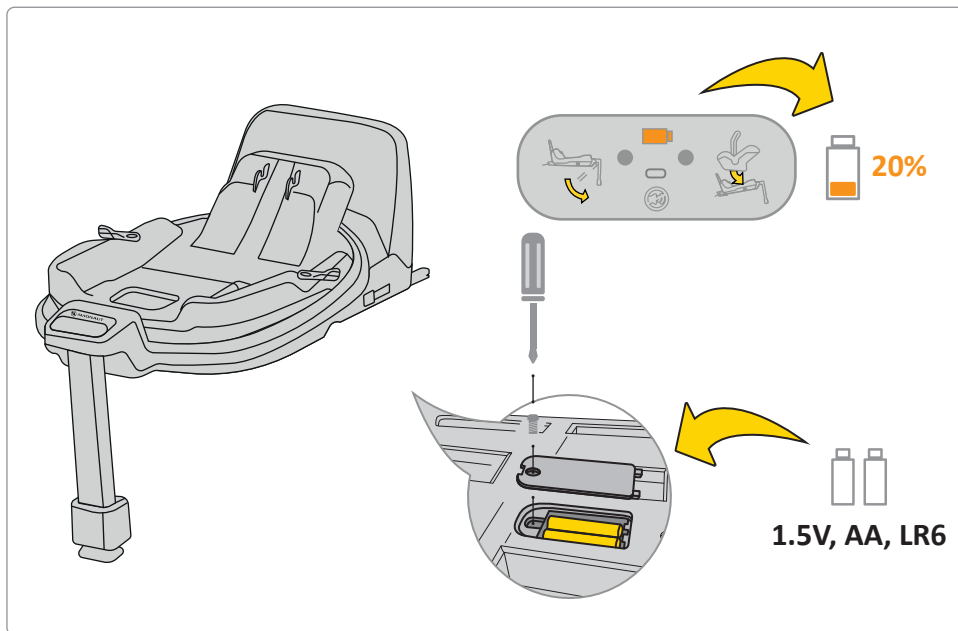

Ak je indikátor batérie na displeji oranžový, je potrebné ju vymeniť. Za týmto účelom odstráňte kryt na základni a vyberte batérie.

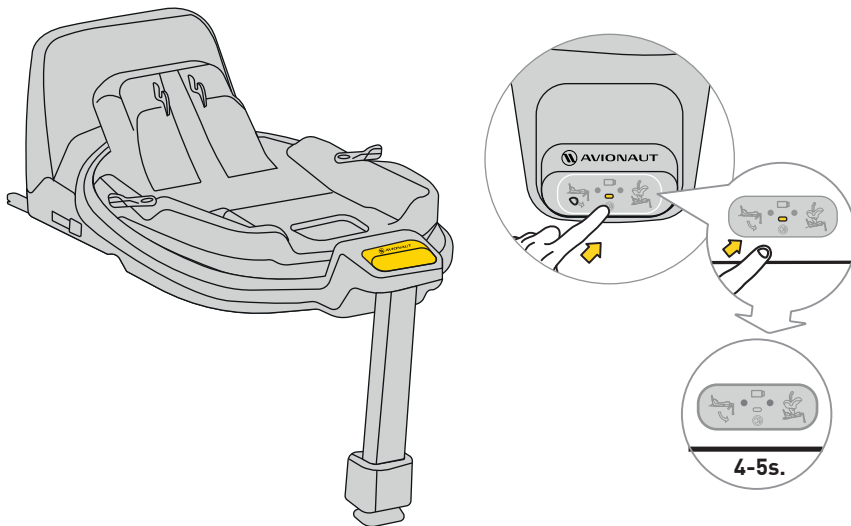

Ak chcete stlmiť zvuk, stlačte tlačidlo displeja na 4-5 sekúnd. Na displeji sa bude stále zobrazovať správny/ nesprávny bezpečnostný pás a upevnenie základne, ale zvuk bude stlmený.

Bezpečnosť, používanie a cestovanie

- Pred kúpou by mala byť každá autosedačka nainštalovaná v aute, aby sa otestovalo, či sa dá správne namontovať a použiť v danom konkrétnom modeli. Zabezpečiť, aby sa autosedačka zhodovala s typom vozidla, je jedným z najdôležitejších bezpečnostných kritérií. Pomoc predajcu pri prvotnej inštalácii tiež zaručuje, že nastavenie bude úplne správne.
- Pamätajte, že rodičia sú vždy zodpovední za bezpečnosť dieťaťa počas jazdy.
- Nikdy nenechávajte dieťa bez dozoru v autosedačke, či už vo vozidle alebo mimo neho.
- Počas jazdy nikdy nedržte dieťa na kolenách.
- Najbezpečnejším miestom pre vaše dieťa počas cestovania je zadné sedadlo auta.
- Pred každou jazdou skontrolujte, či nie sú zapnuté bezpečnostné pásy poškodené alebo skrútené.
- Keď je autosedačka nainštalovaná, opierka chrbta zadné sedadlo vozidla musí byť uzamknuté a nemalo by pohybovať sa.
- Pred každou cestou sa uistite, že je AeroFIX autosedačka nie je privretá dverami alebo ohrozená pohyb od batožiny alebo operadla sedadla.
- Uistite sa, že všetka batožina v aute je bezpečne pripevnená.
- Nepoužívajte sedadlo AeroFIX bez čalúnenia, napr je súčasťou systému, ktorý zaisťuje bezpečnosť dieťaťa.
- Počas dlhších ciest si robte krátke prestávky. Aj vaše dieťa sa potrebuje hýbať.
- Vždy zakryte autosedačku, keď nechávate auto zaparkované na slnečnom mieste. Čalúnenie a kovové alebo plastové časti sa môžu prehriať a popáliť dieťa.
- Vždy zaisťte dieťa v autosedačke bezpečnostnými pásmi, a to aj pri použití sedačky mimo vozidla. Uistite sa, že popruhy sú správne upevnené, aby bolo dieťa v sedačke správne umiestnené.
- Neodporúčame kupovať použité autosedačky pre deti – nikdy si nemôžete byť istí ich históriou. Ak sa však rozhodnete pre kúpu použitej sedačky, vyberte si takú, ktorej históriu používania poznáte.
- Sedačku AeroFIX nepoužívajte dlhšie ako 10 rokov.
- Vymeňte sedadlo, ak sa stalo účastníkom nehody.
- Na sedadle nevykonávajte žiadne úpravy. Môžu viesť k čiastočnej alebo úplnej strate bezpečnosti produktu.
- Výrobca berie na vedomie, že sedačka môže ponechať priehlbiny na čalúnení vozidla. Tomu

sa nedá vyhnúť kvôli požiadavke na tesné uloženie sedadla. Výrobca nezodpovedá za žiadne škody, ktoré tým môžu vzniknúť.

- Uistite sa, že popruhy sú správne pripevnené, aby dieťa je v sedačke správne umiestnené.
- Popruhy pásov, ktoré držia dieťa, nesmú byť používané bez krytov.
- Uistite sa, že sa vám zmestí maximálne jeden prst medzi popruhom a dieťaťom (1 cm). Ak toto vzdialenosť je väčšia, utiahnite postroj.
- Vložka AeroFIX sa skladá z niekoľkých prvkov. Mali by byť nastavené tak, aby výška popruhov bola rovnobežná s ramenami dieťaťa. odlišná stavba tela – pravidelne kontrolujte polohu popruhov voči ramenám. To je nevyhnutné pre bezpečnosť dieťaťa v sedačke.
- Skontrolujte, či je opierka hlavy nastavená v správnej výške.
- Sedačku AeroFIX používajte, keď je vaše dieťa medzi nimi 61 cm a 105 cm vysoký a váži maximálne 18,5 kg. Ak bola sedačka Aerofix zakúpená s vložkou, používajte, keď má vaše dieťa výšku od 0 cm do 105 cm a váži maximálne 18,5 kg.
- Sedačka AeroFIX nie je určená na domáce použitie. Používajte ho iba v aute.

- Vykonajte kontrolu inštalácie sedadla. Ak jeden kontrolky sa rozsvietia na červeno, upravte inštaláciu sedadla a znova otestujte. Tento postup opakujte, kým sa nerozsvieti zelené svetlo.
- Sedadlo AeroFIX sa dodáva s nárazníkom, ktorý by mal byť umiestnený na boku sedadla v určenej oblasti.
- Odporúčame pravidelne kontrolovať poškodenie komponentov z expandovaného polystyrénu (EPS) a materiálov absorbujúcich energiu v opierke hlavy (EPP).

Údržba a hygiena

1. Čalúnenie sedadla AeroFIX môže byť prať v práčke pri teplote do 30°C s rýchlosťou odstreďovania do 600 ot./min.
 2. Ostatné súčasti sedačky je možné čistiť vodou a mydlom pomocou mäkkej špongie.
 3. Udržujte svoje sedadlo čisté. Nepoužívajte zvlhčovače ani agresívne čistiace prostriedky.
 4. Nepoužívajte lubrikanty, agresívne chemikálie alebo zvlhčovače na pohyblivé časti a iné súčasti sedadla.
-

Životné prostredie

- Časti plastového obalu by sa mali uchovávať mimo dosahu detí, aby sa predišlo riziku udusenía.
- Batérie napájajúce informačný panel umiestnený v spodnej časti sedadla by sa mali správne zlikvidovať.
- Z dôvodu ochrany životného prostredia, keď sa sedadlo už nepoužíva, zlikvidujte ho v príslušnom zariadení na nakladanie s odpadmi v súlade s miestnymi predpismi.

Otázky

- Ak máte nejaké otázky, zavolajte svojmu predajcovi alebo autorizovanému distribútorovi. Pripravte si prosím nasledujúce informácie:
- vek, výška a hmotnosť vášho dieťaťa,
- značku a model auta a polohu sedenia, kde inštalujete sedačku AeroFix 2.0 C vo vozidle.

Záruka

- Na AeroFIX sa vzťahuje 24-mesačná záruka.
- Týmto uisťujeme, že výrobok bol vyrobený v súlade s aktuálnymi európskymi bezpečnostnými a kvalitatívnymi normami a že v čase nákupu je výrobok bez výrobných a materiálových chýb.

- Záruka platí v krajine nákupu a plní ju autorizovaný distribútor.
- Záruka sa vzťahuje na všetky výrobné chyby materiálu a spracovania za predpokladu, že výrobok používa prvý koncový používateľ v súlade s návodom na použitie, za normálnych podmienok a do 24 mesiacov od dátumu nákupu. Avionaut preberá zodpovednosť za opravu alebo výmenu chybného produktu; o spôsobe odstránenia vady a vybavenia reklamácie však rozhoduje držiteľ záruky.
- Záruka sa nevzťahuje na poškodenia spôsobené každodenným používaním, ako je opotrebovanie látky, ako aj prirodzené vyblednutie farieb a zhoršenie kvality materiálu v dôsledku bežného starnutia výrobku.
- Záruka sa tiež nevzťahuje na škody spôsobené náhodným zničením, nedodržaním návodu na použitie, nevhodným používaním, poškodením v dôsledku nedbanlivosti, požiarom, kontaktom s kvapalinami alebo inými vonkajšími príčinami.
- V čase reklamácie musí mať sedačka AeroFIX všetky štítky alebo identifikačné čísla a môže ju opravovať len oprávnená osoba.

Chcete podať reklamáciu?

- Ak spozorujete závalu a chcete uplatniť reklamáciu, kontaktujte predajcu, u ktorého ste AeroFIX zakúpili. Pri nahlasovaní reklamácie je potrebné predložiť doklad o nákup, ktorý musí byť uskutočnený do 24 mesiacov pred uplatnením nároku na službu.
- Ak bude potrebné zaslať produkt na a servisnom mieste, vráťte výrobok distribútorovi alebo predajcu. Zároveň si dohodnite spôsob dopravy a jej náklady, pretože v opačnom prípade môže ručiteľ odmietnuť uhradiť náklady na dopravu. Škody a/alebo chyby, na ktoré sa nevzťahuje naša záruka alebo práva spotrebiteľov, a/alebo škody a/alebo chyby produktu, na ktoré sa nevzťahuje naša záruka, môžu byť opravené za dohodnutý poplatok.
- Vymeňte sedadlo za nové, ak sa stalo účastníkom nehody. Budete potrebovať: policajnú správu o nehode, fotografiu nehody, na ktorej je sedačka, prípadne informácie od polície potvrdzujúce výskyt, doklad o kúpe, potvrdenie od poisťovne, že sedačka nebola zahrnutá v náhrade škody, záruka kartu a poslať nám miesto nehody.

Práva spotrebiteľov

- Spotrebiteľia majú práva v súlade s platnou legislatívou, ktorá sa môže v jednotlivých krajinách líšiť. Toto záruka neovplyvňuje práva spotrebiteľov podľa príslušnej národnej legislatívy.
- Túto záruku pripravila spoločnosť Ł.KARWALA registrovaná v Poľsku.

Adresa spoločnosti je: Ł.KARWALA
Szarlejka,
ul. Łukasiewiczza 172
42-130 Wręczyca Wielka, Poľsko

[1] Produkty zakúpené s odstránenými alebo zmenenými štítkami alebo identifikačnými číslami sa považujú za nepovolené. Vzhľadom na nemožnosť overenia pravosti týchto produktov sa na ne nevzťahuje záruka.



Navodila za uporabo avtosedeža Avionaut AeroFIX:

Pomembno!

Ne berite tega priročnika med vožnjo. Pozorno ga preberite, shranite za poznejšo uporabo in naj bo vedno na voljo. Za vse dvome nas kontaktirajte.

Vedno potujte varno in vsako vožnjo z avtomobilom obravnavajte resno, tudi če je cilj le nekaj ulic stran.

Navodila hranite skupaj z avtosedežem skozi celotno življenjsko dobo avtosedeža.

Opozorila:

Avtosedeža AeroFIX nikakor ne spreminjajte, saj lahko to vpliva na varnost otroka med uporabo.

Opozorila:

Avtosedeža AeroFIX nikoli ne postavljajte na podstavek, kot je miza ali stol.

Opozorila:

Avtosedeža AeroFIX nikoli ne nameščajte obrnjen proti nasprotni smeri vožnje na sovoznikovem sedežu z aktivno zračno blazino.

Opozorila:

Če ima vozilo zračno blazino, pomaknite sedež z naprej obrnjenim avtosedežem čim bolj nazaj.

Opozorila:

Otroka lahko obrnete z obrazom naprej, ko doseže 76 cm višine.

Opozorila:

Avtosedež AeroFIX lahko namestite v vozilo v obe smeri.

Opozorila:

Več informacij najdete v navodilih proizvajalca vozila. Vedno preberite in upoštevajte navodila proizvajalca za vaš avtosedež, da zagotovite pravilno namestitvev in uporabo.

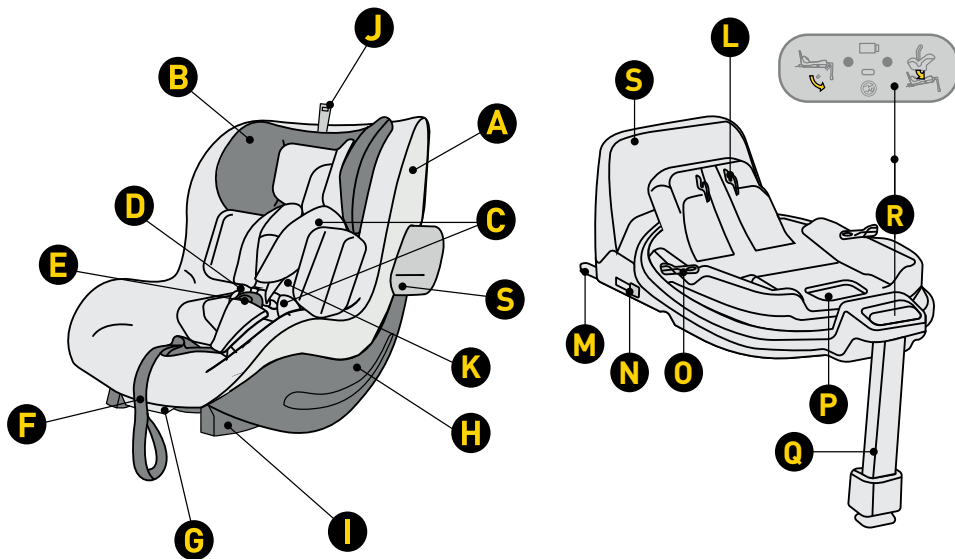

- A Prevleka za sedež
- B Naslon za glavo
- C Ščitniki za varnostne pasove
- D Trakovi pasu
- E Zaponka za pas
- F Pas za nastavitev dolžine traku
- G Ročica za nastavitev kota naklona sedeža
- H školjka
- I Osnovni nastavek
- J Nastavitev višine vzglavnika
- K Vstavite Aerofix

- L Mehanizem za pritrditev sedeža at mehanizem za pritrditev
- M ISOFIX nastavek za osnovo
- N Gumb za sprostitev priključka ISOFIX
- O Gumb za vrtenje
- P Spustite ročico, da odklenete sedež
- Q Nastavljiva opora za noge
- R Nadzorna plošča
- S Okvir proti vrtenju

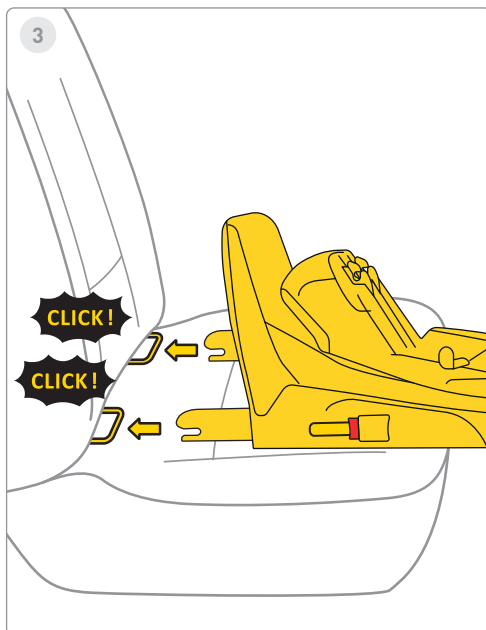
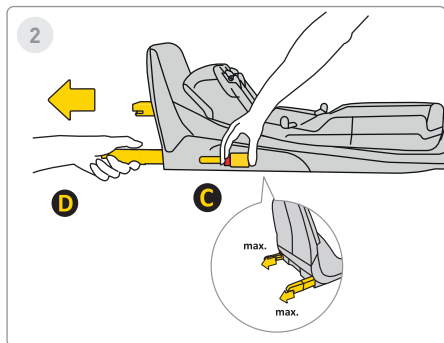
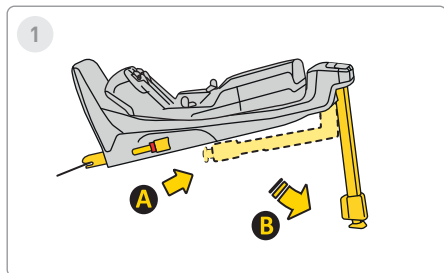

1 Korak

Iztegnite stabilizatorsko nogo iz položaja **A** v položaj **B**.

2 Korak

Pritisnite gumb za sprostitve Isofix **C** in ga izvlecite v najvišji položaj **D**.

3 Korak

Podnožje usmerite proti nosilec Isofix na sedežu vozila in potiskajte roke Isofix, dokler ne zaslišite "KLIK!". Indikator Isofix bo spremenil barvo iz rdeče v zeleno. To pomeni, da je Isofix pravilno pritrjen.

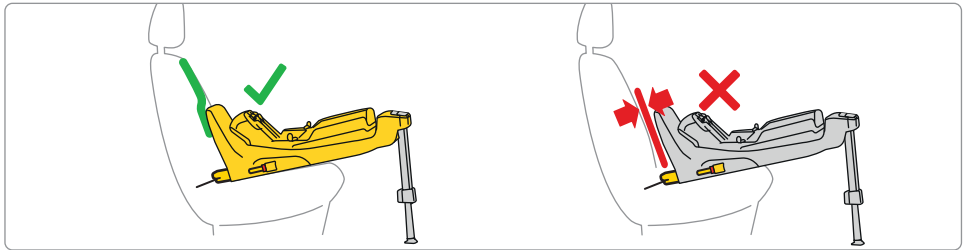
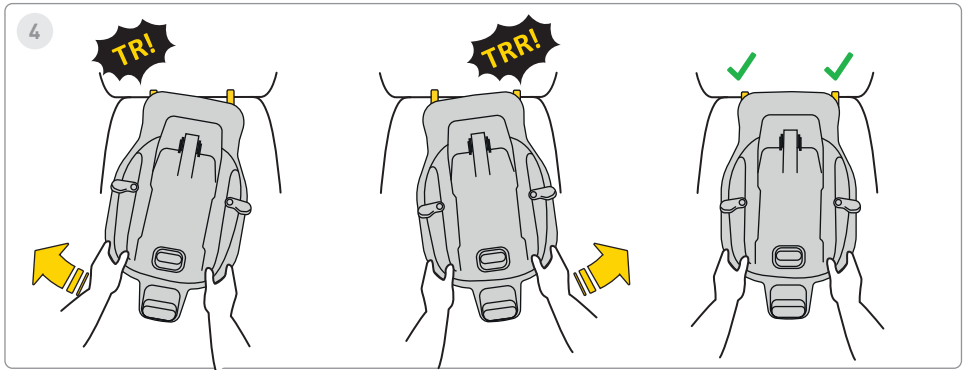

4 Korak

Izmenično potiskajte podnožje proti naslonu sedeža vozila, dokler okvir ne počiva do konca proti vrtenju z naslonom kavča.

Ne pozabite, da je treba podstavek čim bolj potisniti noter z nihanjem

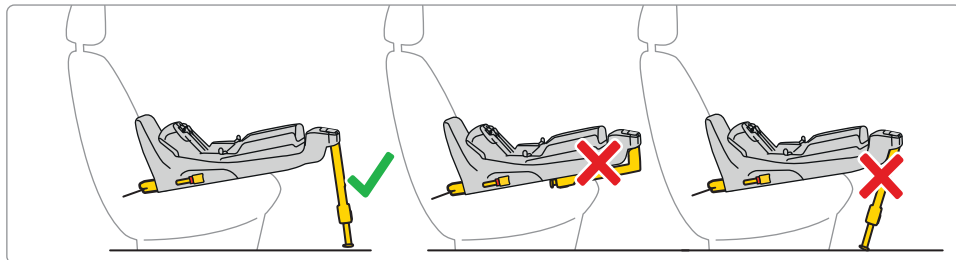
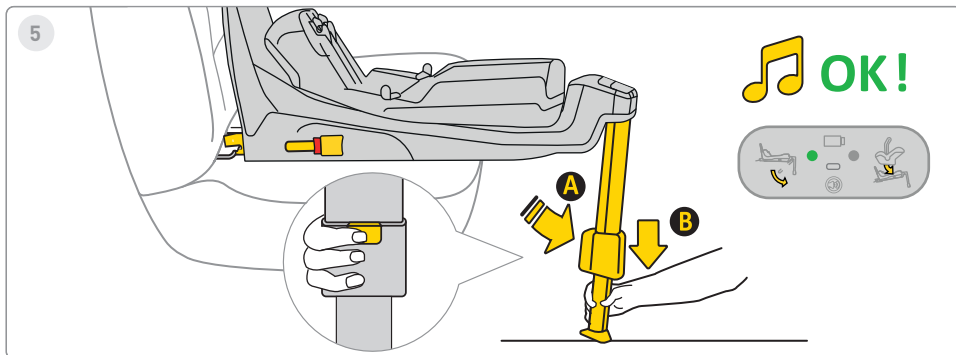

5 Korak

Pritisnite gumb za podaljšek stopala **A** in iztegnite nogo, dokler se trdno ne nasloni na tla vozila. Ko je noga pravilno nameščena, se lučka na zaslonu spremeni iz rdeče v zeleno.



6

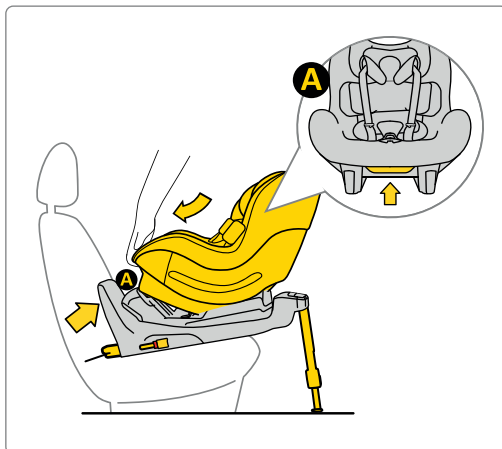

Če je bil Aerofix kupljen z vložkom za novorojenčka, lahko sedež uporabljate od 0 cm do 105 cm

6 Korak

Namestite sedež v podstavek. To storite tako, da sedež s strani **A** vstavite v kljuko podstavek in nato pritrdite sedež v točki **B** na podstavek. Ko je sedež pravilno pritrjen na podlago, se na desnem zaslonu prikaže zelena lučka.



7



61-105 cm
max. 18,5 kg

OK!

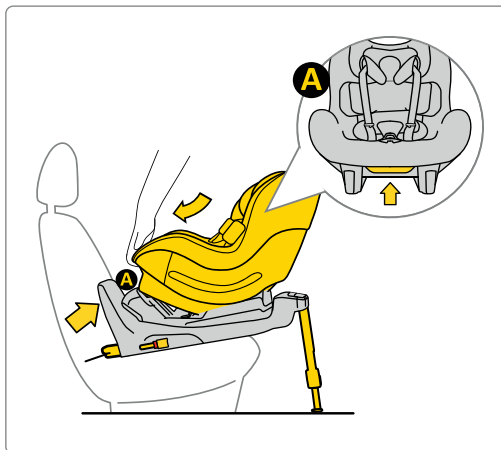

7 Korak

Namestite sedež v podstavek. To storite tako, da sedež s strani **A** vstavite v kljuke podstavka in nato pritrdite sedež v točki **B** na podstavek. Ko je sedež pravilno pritrjen na podlago, se na desnem zaslono prikaže zelena lučka.



8



76-105 cm
max. 18,5 kg

OK!

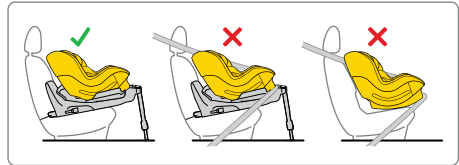
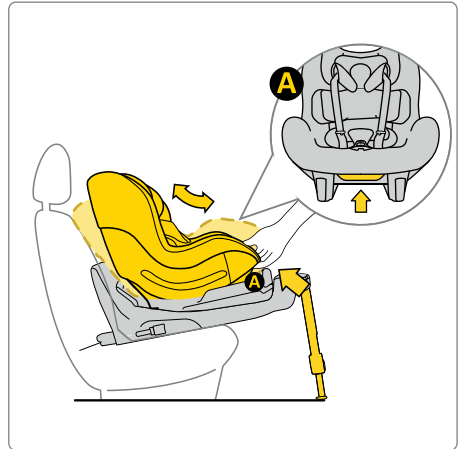

8 Korak



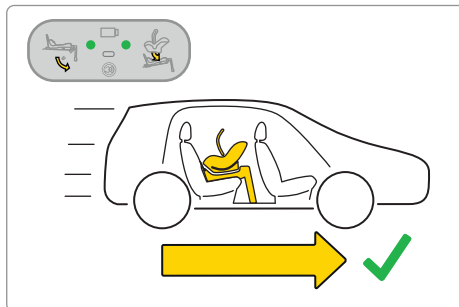
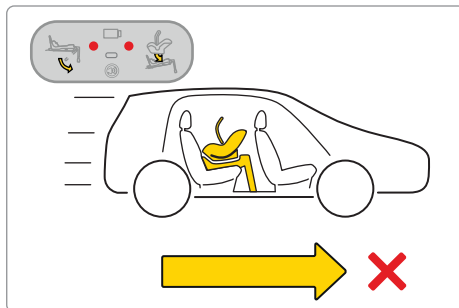
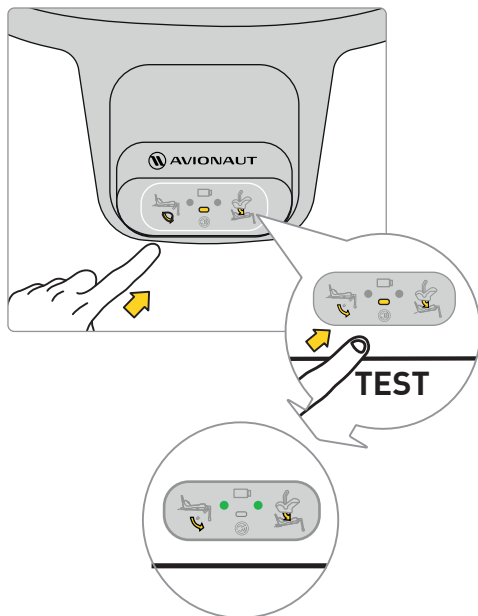





Namestite sedež v podstavek. To storite tako, da sedež s strani **A** vstavite v kljuke podstavka in nato pritrdite sedež v točki **B** na podstavek. Ko je sedež pravilno pritrjen na podlago, se na desnem zaslonu prikaže zelena lučka.

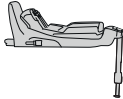

Preden se z otrokom odpravite na pot, preizkusite elektronski sistem baze. Ko je sedež pravilno pritrjen in je noga pravilno nameščena, se na zaslonu prikažeta dve zeleni točki.

Če se pojavijo rdeče pike, preverite, ali sta avtosedež in podstavek pravilno nameščena.



 	✓	✗	✓
Sound			
Lights			



9

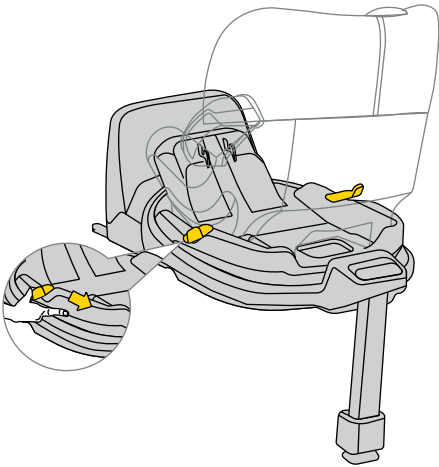

9 Korak

Za vrtenje sedeža potegnite ali potisnite ročico **A** in z eno roko zavrtite sedež v zeleno smer.



10

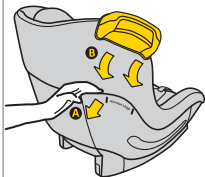

11

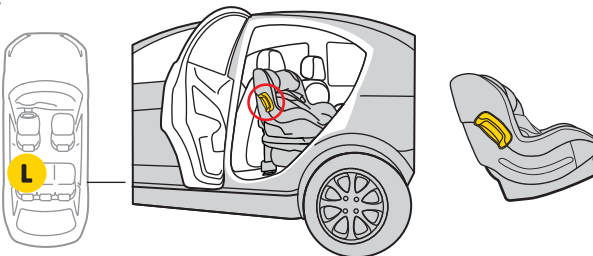
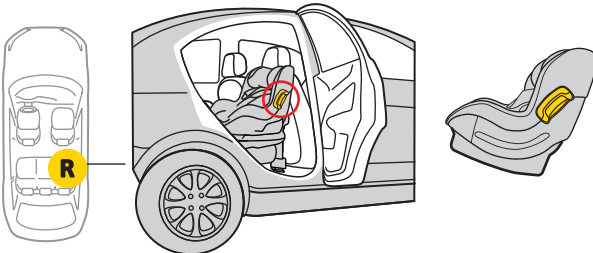
**10 Korak**

Na obeh straneh sedeža je nosilec za odbijač.

11 Korak

Potisnite ga noter. Odbijač za montažo. Ne pozabite, odbijača ne zvijajte ali premikajte gor in dol. Odbijač vedno namestite v sedež na strani vrat vozila.



12

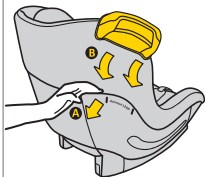

13

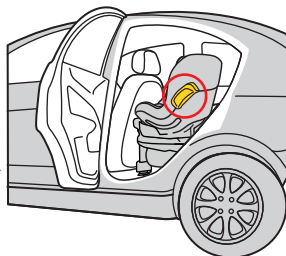
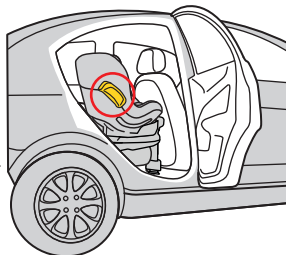
**12 Korak**

Na obeh straneh sedeža je nosilec za odbijač.

13 Korak

Potisnite ga noter. Odbijač za montažo. Ne pozabite, odbijača ne zvijajte ali premikajte gor in dol. Odbijač vedno namestite v sedež na strani vrat vozila.

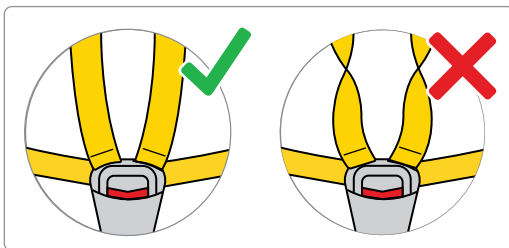
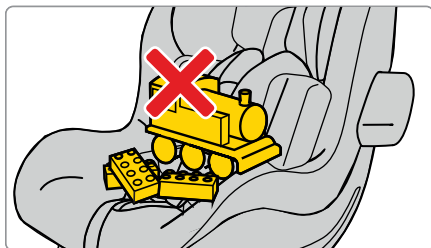
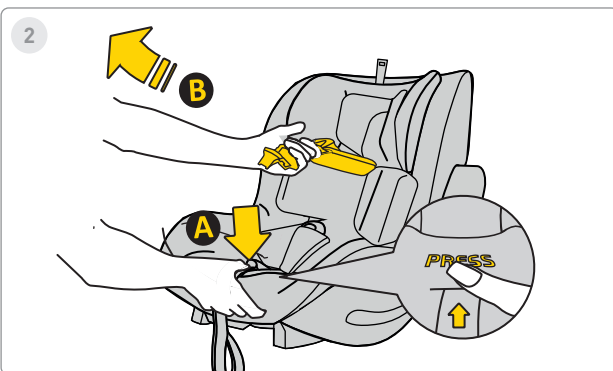
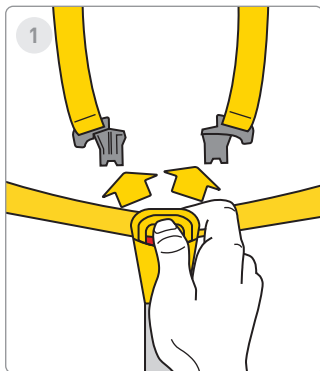

1 Korak

Pritisnite rdeče gumbе, da odprete zaponko varnostnega pasu.

2 Korak

Zrahljajte varnostne pasove avtomobilskega sedeža, da naredite prostor za vašega otroka v sedežu. Pritisnite gumb **A** in povlecite varnostne pasove **B**, da povečate njihovo dolžino.

Ne pozabite! V sedežu ne sme biti drugih elementov, varnostni pasovi pa morajo biti vedno ravni in pravilno pripeti!



3



4



ca. 40-60cm

5

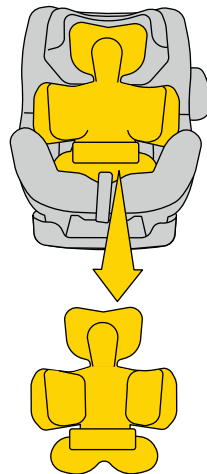

ca. >60cm

3 Korak

Premaknite trakove ob straneh sedeža. Otroka postavite na sedež. Prepričajte se, da vaš otrok pravilno sedi v avtosedežu, tako da je hrbet v celoti podprt z avtosedežem in da noben del varnostnega pasu ni pod otrokovim hrbtom.

4 Korak

Če je vaš otrok visok 40-60 cm, uporabite polni vložek **A** + **B**.

5 Korak

Ko vaš otrok doseže višino >60 cm, vzglavnike prilagodite otrokovi višini.

****OPOZORILO!**** Navedene mere višine otroka glede na položaj vložka so samo PREDLOGI. Vsak otrok je drugačen in raste z drugačno hitrostjo, zato je ABSOLUTNA prioriteta pri prilagajanju vložka višina pasov glede na otrokova ramena. NE POZABITE – NARAMNICE MORAJO IZHODATI V RAVENI RAMEN ALI TIK POD.



6

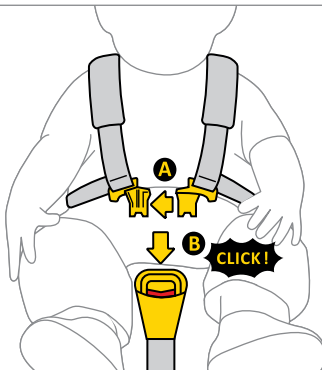

7

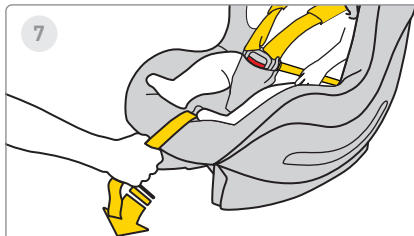

8



6 Korak

Povežite sponko A pasov skupaj, nato vstavite plastične sponke **A** v režo sponke **B**. Klik pomeni, da je sponka pravilno pritrjena.

7 Korak

Srednji trak avtosedeža povlecite naprej, dokler ni otrok pritrjen.

8 Korak

Razdalja med trakom in telesom otroka naj bo največ 1 cm. Da zagotovite, da so trakovi pravilno zategnjeni, izvedite "preizkus stiskanja" - če lahko trak zgrabite in stisnete, ga je treba bolj zategniti.

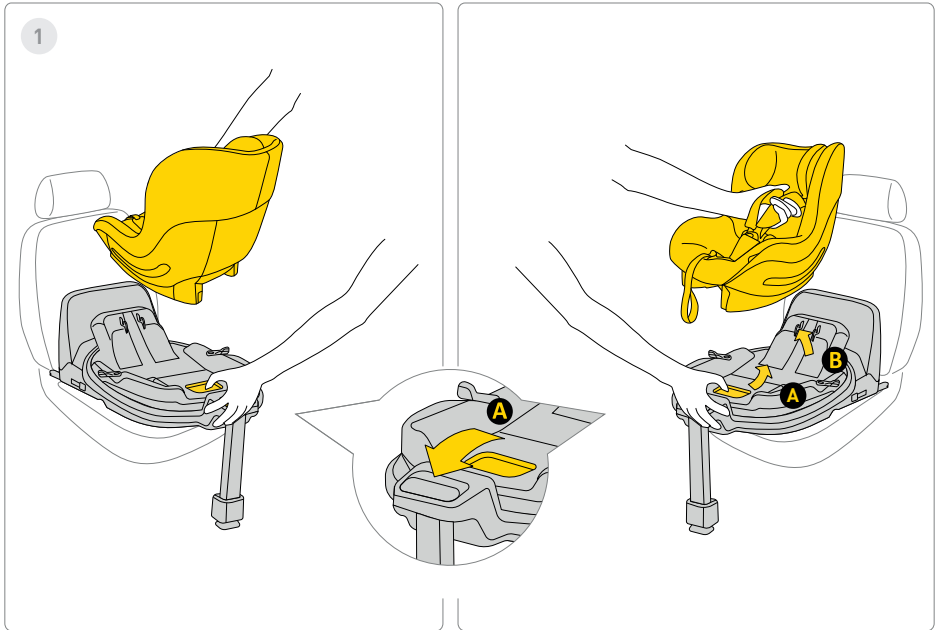

1 Korak

Če želite avtosedež odstraniti s podnožja, povlecite ročico za sprostitvev **A** in nežno nagnite sedež naprej, medtem ko ga dvignete.

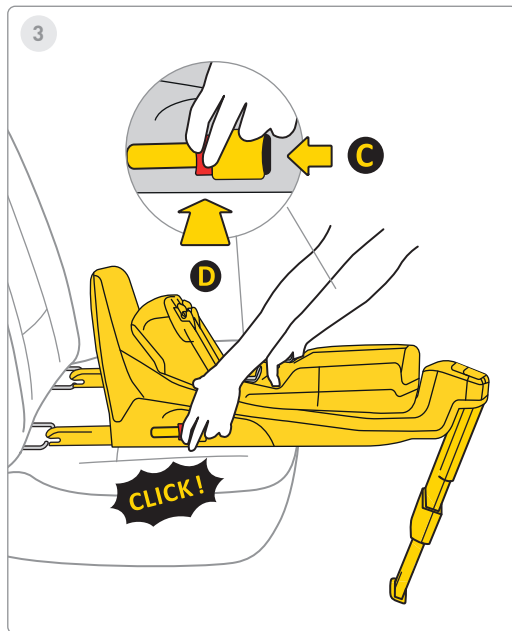
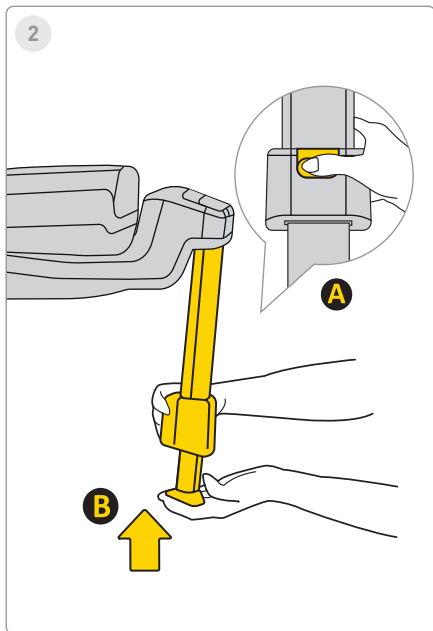

2 Korak

Če želite vstaviti nogo, pritisnite gumb **A** in vstavite nogo **B** v prvotni položaj, nato pa jo zložite, da shranite prostora.

3 Korak

Če želite podstavek odstraniti iz pritrilnih elementov Isofix v avtu, najprej pritisnite gumb za zaklepanje **C**, nato pritisnite gumb za sprostitev **D** in zložite kljuko Isofix nazaj v prvotni položaj.

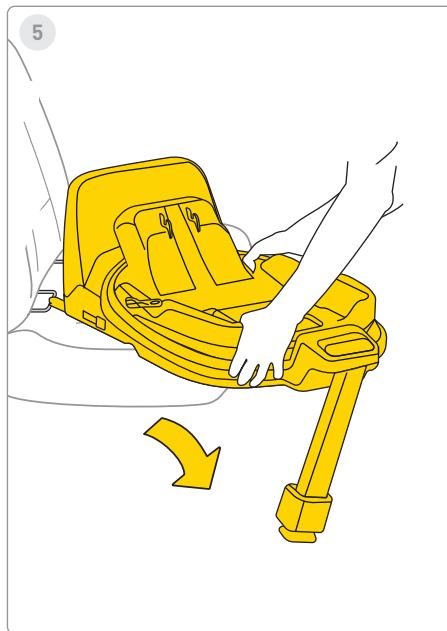
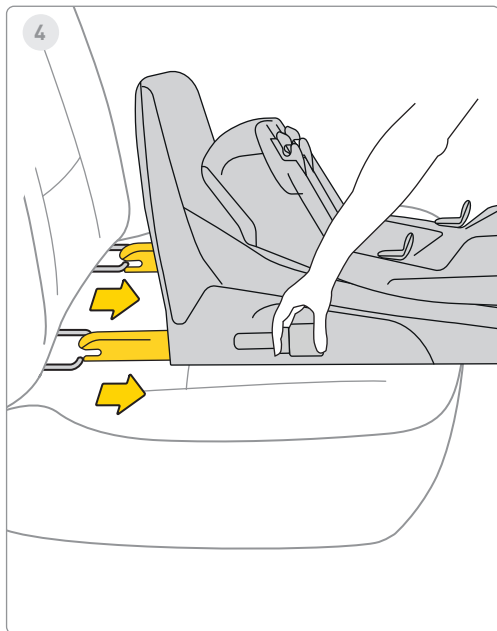

4 Korak

Isofix vstavite v največji prostor za shranjevanje.

5 Korak

Odstranite podstavek iz vozila.

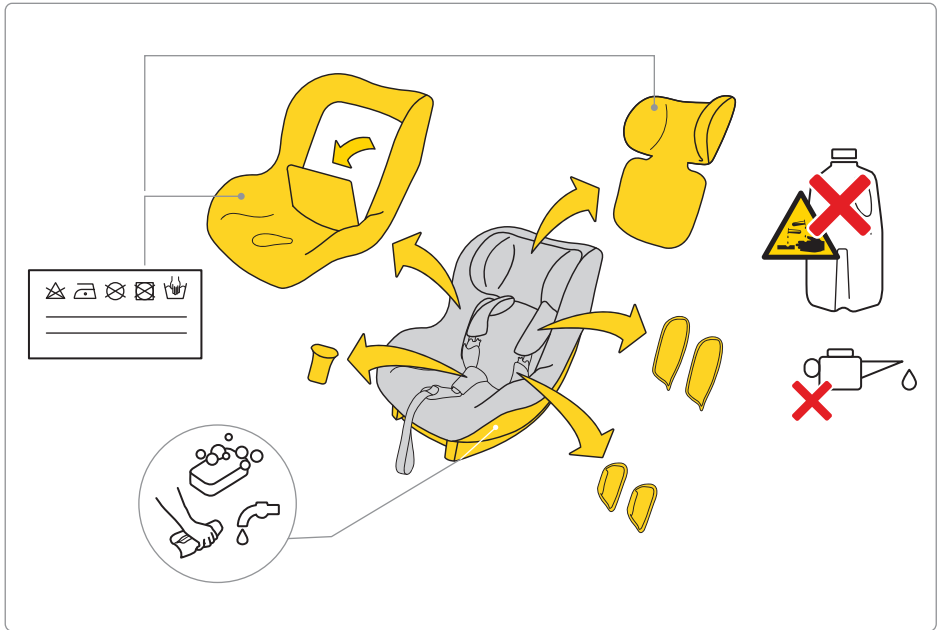

Za pranje oblazinjenja sledite priloženim navodilom za pranje.

Oblazinjenje z avtosedeža enostavno odstranite. Sledite navodilom na slikah.

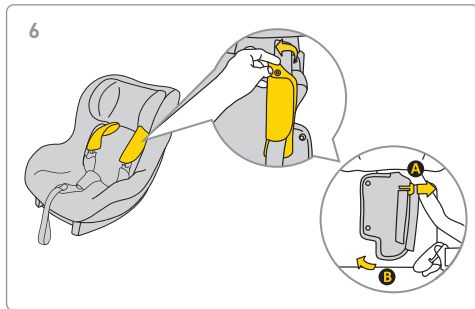
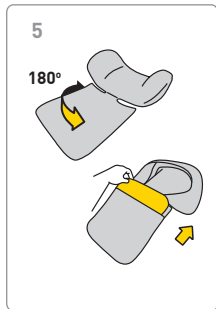
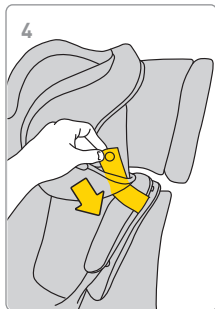
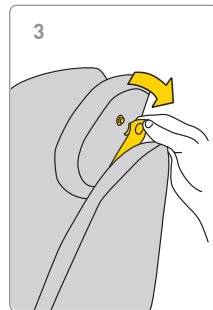
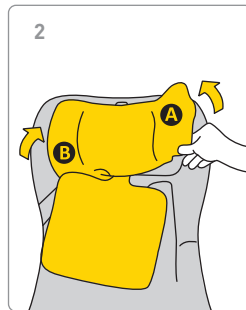
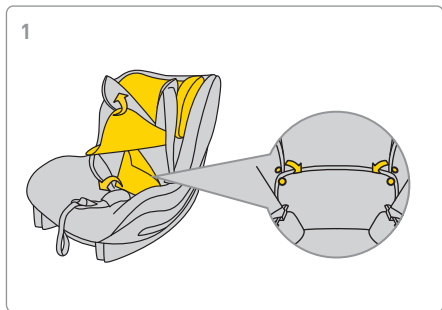



7

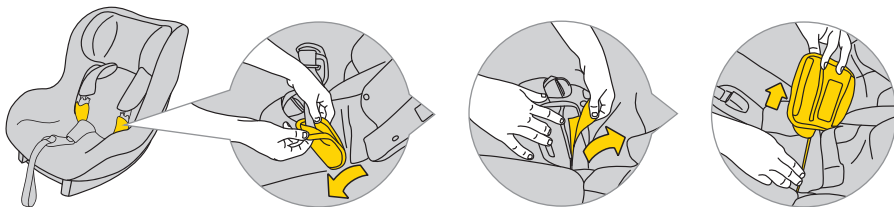

8

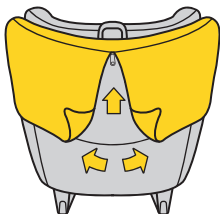

9

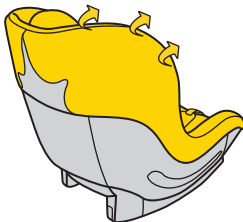

10

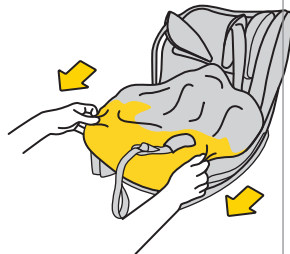

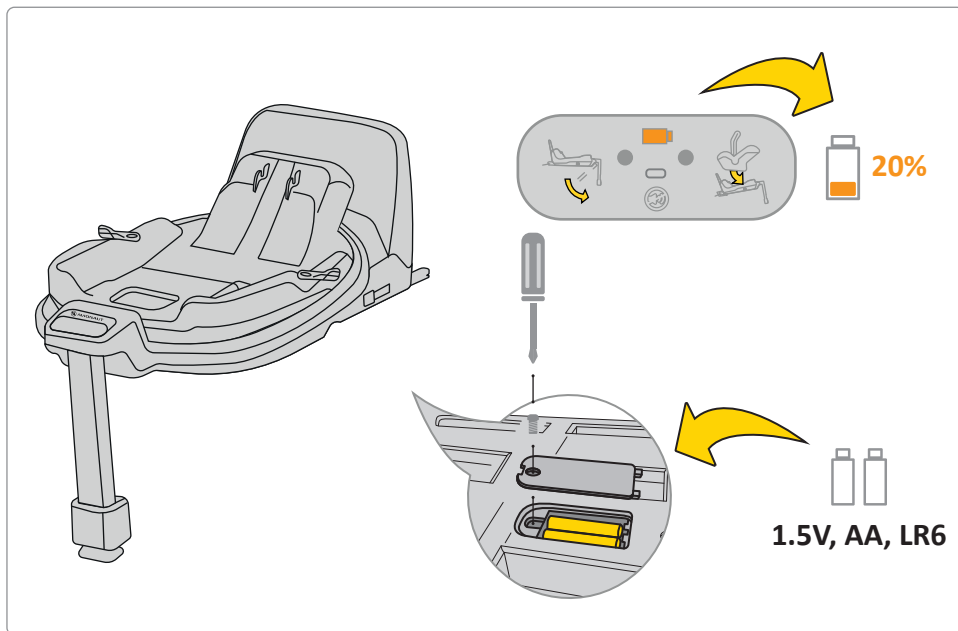

Če je indikator baterije na zaslonu oranžen, jo je treba zamenjati. To storite tako, da odstranite pokrov na dnu in odstranite baterije.

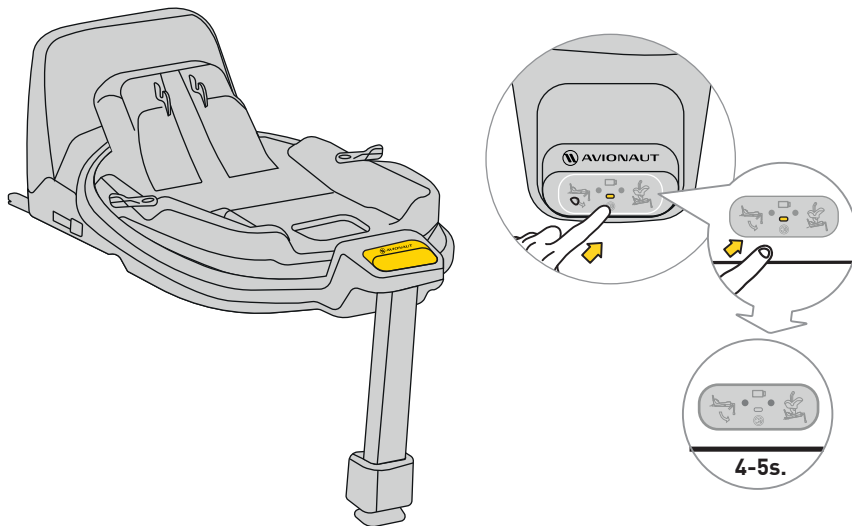

Če želite izklopiti zvok, pritisnite gumb na zaslonu za 4-5 sekund. Na zaslonu bo še vedno prikazan pravi/ nepravilen varnostni pas in pritrditev podstavka, vendar bo zvok utišan.

Varnost, uporaba in potovanje

- Pred nakupom je treba vsak avtosedež namestiti v avto, da preverite, ali ga je mogoče pravilno namestiti in uporabljati v določenem modelu. Zagotavljanje, da se avtosedež ujema s tipom vozila, je eno najpomembnejših varnostnih meril. Pomoč prodajalca pri začetni namestitvi prav tako zagotavlja, da bo nastavitev popolnoma pravilna.
 - Ne pozabite, da so za otrokovo varnost med vožnjo vedno odgovorni starši.
 - Nikoli ne puščajte otroka brez nadzora v avtomobilskem sedežu, ne glede na to, ali je v vozilu ali zunaj njega.
 - Med vožnjo nikoli ne držite otroka v naročju.
 - Najvarnejše mesto za vašega otroka med potovanjem je zadnji sedež avtomobila.
 - Pred vsakim potovanjem preverite, ali varnostni pasovi niso pripeti poškodovan ali zvit.
 - Ko je avtosedež nameščen, bo naslonjalo zadnji sedež vozila mora biti zaklenjen in ne sme premakniti.
 - Pred vsakim potovanjem se prepričajte, da je AeroFIX avtosedež ni stisnjen z vrati ali v nevarnosti premikanje iz prtljage ali naslonjala sedeža.
 - Prepričajte se, da je vsa prtljaga v avtu dobro pritrjena.
 - Ne uporabljajte sedeža AeroFIX brez oblazinjenja, npr. je del sistema, ki zagotavlja varnost otroka.
 - Med daljšimi vožnjami si privoščite kratke odmore. Tudi vaš otrok se mora gibati.
 - Vedno pokrijte avtosedež, ko pustite avto parkiran na sončnem mestu. Oblazinjenje in kovinski ali plastični deli se lahko pregrejejo in otroka opečejo.
 - Otroka v avtomobilskem sedežu vedno pritrdite s pasovi, tudi ko sedež uporabljate zunaj vozila. Prepričajte se, da so pasovi pravilno pripeti, da bo otrok pravilno nameščen v sedežu.
 - Odsvetujemo nakup rabljenih avtosedežev za otroke – nikoli ne morete biti prepričani o njihovi zgodovini. Če pa se odločate za nakup rabljenega sedeža, izberite tistega, katerega zgodovino uporabe poznate.
 - Sedeža AeroFIX ne uporabljajte več kot 10 let.
 - Zamenjajte svoj sedež, če je bil udeležen v nesreči.
 - Na sedežu ne izvajajte nobenih sprememb. Lahko povzročijo delno ali popolno izgubo varnosti izdelka.
 - Proizvajalec priznava, da lahko sedež puščajte vdolbine v oblazinjenju vozila. Temu se ni mogoče izogniti zaradi zahteve po tesnem prilaganju sedeža.
-

Proizvajalec ni odgovoren za škodo, ki bi lahko nastala zaradi tega.

- Prepričajte se, da so pasovi pravilno pritrjeni, tako da je otrok pravilno nameščen v sedežu.
- Pasovi, ki držijo otroka, ne smejo biti rabljen brez prevlek.
- Prepričajte se, da lahko namestite največ en prst med pasom in otrokom (1 cm). Če to je razdalja večja, zategnite jermen.
- Vložek AeroFIX je sestavljen iz več elementi. Nastavljeni morajo biti tako, da so pasovi po višini vzporedni z otrokovimi rameni. **NE POZABITE:** Vsak otrok ima drugačna zgradba telesa – redno preverjajte položaj naramnic glede na ramena. To je bistveno za varnost otroka v sedežu.
- Preverite, ali je vzglavnik nastavljen na pravilno višino.
- Uporabljajte sedež AeroFIX, ko je vaš otrok vmes 61 cm in 105 cm visok in tehta največ 18,5 kg. Če je bil sedež Aerofix kupljen z vstavkom, uporabite ga, ko je vaš otrok visok med 0 cm in 105 cm in tehta največ 18,5 kg.
- Sedež AeroFIX ni namenjen domači uporabi. Uporabljajte ga samo v avtu.

- Izvedite kontrolo namestitve sedeža. Če enega indikatorjev sveti rdeče, prilagodite namestitev sedeža in ponovno preizkusite. Ta postopek ponavljajte, dokler ne zasveti zelena lučka.
- Sedež AeroFIX je opremljen z blažilnikom, ki ga je treba namestiti ob strani sedeža na označenem mestu.
- Priporočamo redno preverjanje morebitnih poškodb komponent iz ekspandiranega polistirena (EPS) in materialov, ki absorbirajo energijo v vzglavniku (EPP).

Vzdrževanje in higiena

1. . Oblazinjenje sedeža AeroFIX je lahko oprano v pralnem stroju pri temperaturi do 30°C s hitrostjo ožemanja do 600 vrt/min.
 2. Druge sestavne dele sedeža lahko očistite z vodo in milom z uporabo mehke gobe.
 3. Naj bo vaš sedež čist. Ne uporabljajte vlažilnih ali agresivnih čistilnih sredstev.
 4. Ne uporabljajte maziv, močnih kemikalij ali vlažilnih sredstev za premične dele in druge komponente sedeža.
-

Okolje

- Plastične dele embalaže hranite izven dosega otrok, da preprečite nevarnost zadušitve.
- Baterije, ki napajajo informacijsko ploščo, ki se nahaja na dnu sedeža, je treba ustrezno odstraniti..
- Zaradi varovanja okolja, potem ko sedež ni več v uporabi, ga zavržite na ustreznem obratu za ravnanje z odpadki v skladu z lokalnimi predpisi.

Vprašanja

- Če imate kakršna koli vprašanja, pokličite svojega prodajalca ali pooblaščenega distributerja. Prosimo, da pripravite naslednje podatke:
- starost, višina in teža vašega otroka,
- znamko in model avtomobila ter sedežni položaj, kamor nameščate sedež AeroFix 2.0 C v vozilo.

Garancija

- Za AeroFIX velja 24-mesečna garancija.
- S tem zagotavljamo, da je bil izdelek izdelan v skladu z veljavnimi evropskimi standardi varnosti in kakovosti ter da je ob nakupu izdelek brez tovarniških napak in napak v materialu.
- Garancija velja v državi nakupa in jo izpolnjuje pooblaščen distributer.

- Garancija pokriva vse proizvodne napake v materialih in izdelavi, pod pogojem, da izdelek prvi končni uporabnik uporablja v skladu z navodili za uporabo, pod normalnimi pogoji in v 24 mesecih od datuma nakupa. Avionaut prevzame odgovornost za popravilo ali zamenjavo okvarjenega izdelka; o načinu odprave napake in reševanju reklamacije pa odloča imetnik garancije.
- Garancija ne pokriva poškodb, ki nastanejo zaradi vsakodnevne uporabe, kot je obraba blaga, kot tudi naravno bledenje barv in poslabšanje kakovosti materiala, ki je posledica normalnega staranja izdelka.
- Garancija tudi ne velja za škodo, ki je nastala zaradi nenamerne uničenja, neupoštevanja navodil za uporabo, neustrezne uporabe, škode zaradi malomarnosti, požara, stika s tekočino ali drugih zunanjih vzrokov.
- V času uveljavljanja garancije mora imeti sedež AeroFIX vse oznake ali identifikacijske številke in ga lahko servisira samo pooblaščen oseba.

Želite vložiti zahtevek?

- Če opazite napako in želite vložiti reklamacijo, se obrnite na prodajalca, pri katerem ste AeroFIX kupili.

Ob prijavi reklamacije morate predložiti dokazilo o nakup, ki mora biti opravljen v 24 mesecev pred zahtevkom za storitev.

- Če je treba izdelek poslati na a servisno točko, vrnite izdelek distributerju ali prodajalec. Hkrati se dogovorite o načinu pošiljanja in njegovih stroških, saj lahko porok zavrne kritje stroškov pošiljanja. Poškodbe in/ali napake, ki niso zajete v naši garanciji ali pravicah potrošnikov, in/ali poškodbe in/ali napake izdelka, ki niso zajete v naši garanciji, se lahko popravijo za dogovorjeno plačilo.
- Zamenjajte svoj sedež z novim, če je bil udeležen v nesreči. Potrebovali boste: policijsko poročilo o nesreči, fotografijo nesreče, na kateri je sedež, ali podatke policije, ki potrjujejo dogodek, dokazilo o nakupu, potrdilo zavarovalnice, da sedež ni vključen v odškodnino, garancijo kartico in nam pošljete sedež za nesrečo.

Pravice potrošnikov

- Potrošniki imajo pravice v skladu z veljavno zakonodajo, ki se lahko razlikuje glede na državo. to garancija ne vpliva na pravice potrošnikov v skladu z ustrežno nacionalno zakonodajo.

- To garancijo je pripravilo podjetje Ł.KARWALA, registrirano na Poljskem.

Naslov podjetja: Ł.KARWALA
Szarlejka,
ul. Łukaszevicza 172
42-130 Wręczyca Wielka, Poljska

(1) Izdelki, kupljeni z odstranjenimi ali spremenjenimi nalepkami ali identifikacijskimi števkami, se štejejo za nedovoljene. Zaradi nezmožnosti preverjanja pristnosti teh izdelkov, garancija zanje ne velja.



Avionut AeroFIX araba koltuđunu kullanma kılavuzu:

Önemli!

Bu kılavuzu sürüş sırasında okumayın. Dikkatlice okuyun, gelecekte başvurmak üzere saklayın ve her zaman elinizin altında bulundurun. Herhangi bir şüpheleniz varsa bizimle iletişime geçin. Her zaman güvenli bir şekilde seyahat edin ve her araba yolculuđunu ciddiye alın, varış noktanız sadece birkaç blok ötede olsa bile.

Araba koltuđunun kullanım ömrü boyunca talimatları araba koltuđuyla birlikte saklayın



Uyarılar:

AeroFIX araba koltuđunu hiçbir şekilde modifiye etmeyin, çünkü bu durum kullanım sırasında çocuđun güvenliđini etkileyebilir.



Uyarılar:

AeroFIX araba koltuđunu asla masa veya sandalye gibi bir kaide üzerine koymayın.



Uyarılar:

AeroFIX araba koltuđunu asla aktif hava yastığı olan ön yolcu koltuđuna seyahat yönünün tersine bakacak şekilde takmayın.



Uyarılar:

Araçta hava yastığı varsa, araba koltuđunu öne bakacak şekilde mümkün olduđunca geriye doğru hareket ettirin.



Uyarılar:

Çocuđunuz 76 cm boya ulaştığında yüzünü öne doğru çevirebilirsiniz.



Uyarılar:

AeroFIX araba koltuđu araca her iki yönde de takılabilir.



Avionaut AeroFIX araba koltuđunu kullanma kılavuzu:



Uyarılar:

Daha fazla bilgi araç üreticisinin talimatlarında bulunabilir.

Dođru kurulum ve kullanım sağlamak için araba koltuđunuzun üreticisinin talimatlarını her zaman okuyun ve izleyin.

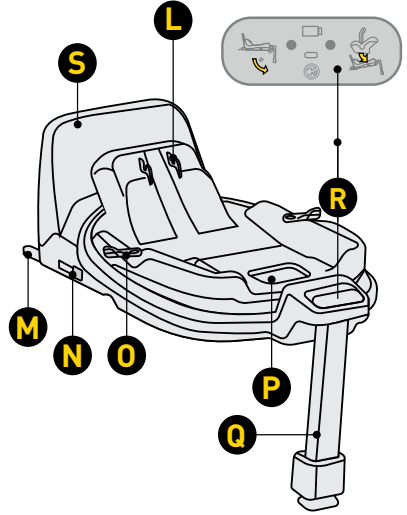
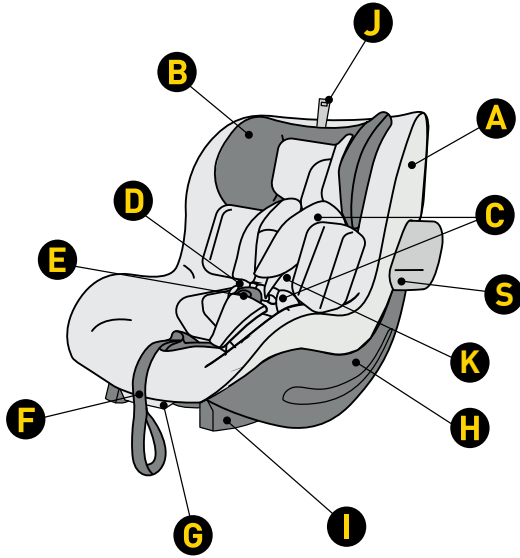

- A Koltuk kılıfı
- B Baş dayanağı
- C Emniyet kemeri koruyucuları
- D Emniyet kemeri kayışları
- E Kemer tokası
- F Kayış uzunluğu ayar kemeri
- G Koltuk eğim açısını ayarlayan kol
- H Kabuk
- I Taban bağlantısı
- J Baş dayanağı yükseklik ayarı
- K Aerofix'i takın

- L Koltuk bağlantı mekanizması bağlantı mekanizması
- M ISOFIX taban bağlantısı
- N ISOFIX konnektörünü serbest bırakma düğmesi
- O Döndürme düğmesi
- P Koltuğu açmak için serbest bırakma kolu
- Q Ayarlanabilir ayak dayanağı
- R Kontrol paneli
- S Dönme önleyici çerçeve

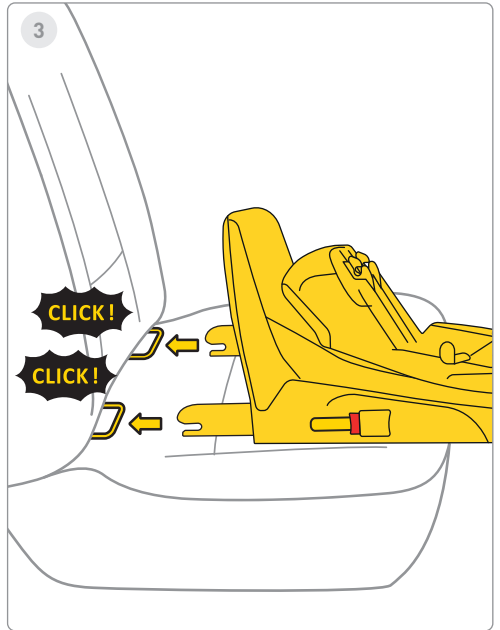
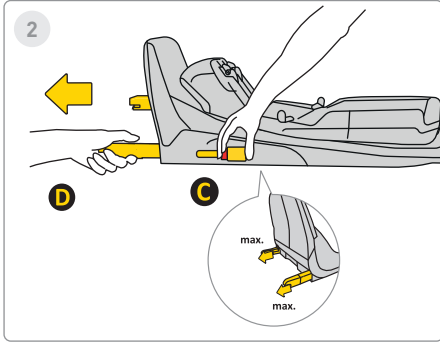
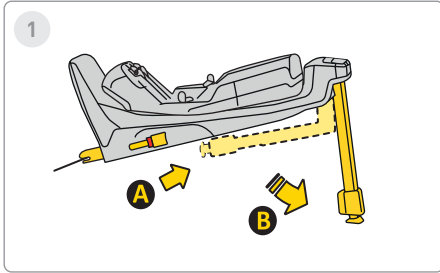

1 Adım

Dengeleyici ayağı **A** konumundan **B** konumuna kadar uzatın.

2 Adım

Isofix serbest bırakma düğmesine **C** basın ve maksimum **D** konumuna kadar dışarı çekin.

3 Adım

Tabanı aracın koltuğundaki Isofix braketterine doğrultun ve "TIKLAYIN!" sesini duyana kadar Isofix kollarını itin. Isofix göstergesinin rengi kırmızıdan yeşile değişecektir. Bu, Isofix'in doğru şekilde sabitlendiği anlamına gelir.

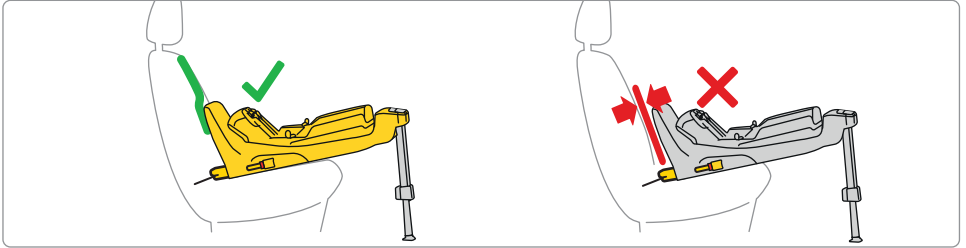
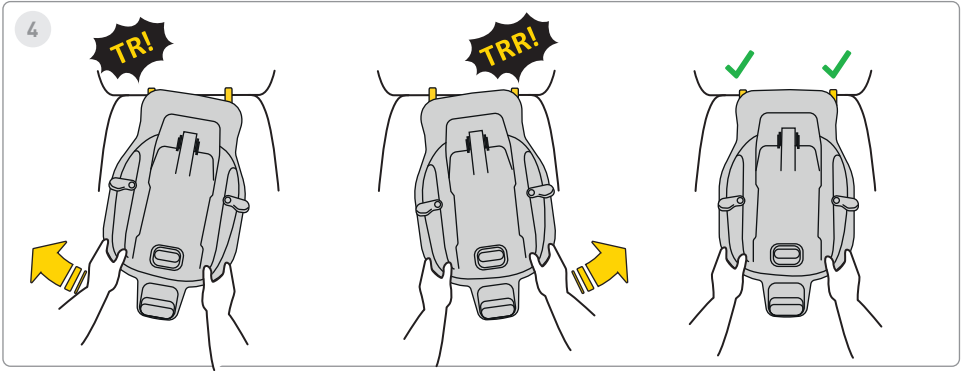

4 Adım

Çerçeve gidebildiği yere kadar dayanıncaya kadar tabanı dönüşümlü olarak aracın koltuk arkasına doğru itin Kanepenin sırtlığı ile dönme önleyici.

Tabanın salınım yaparak mümkün olduğunca içeri itilmesi gerektiğini unutmayın



5

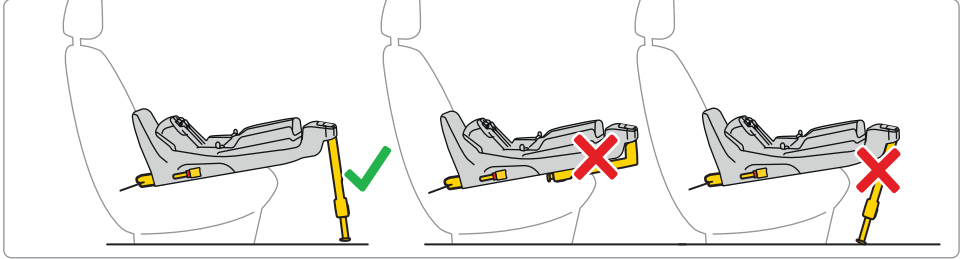
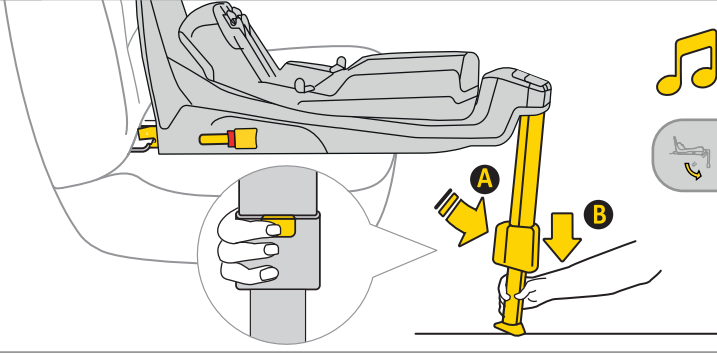

5 Adım

Ayak uzatma düğmesine **A** basın ve bacağınızı araç zeminine sağlam bir şekilde dayanıncaya kadar uzatın. Ayak doğru şekilde takıldığında ekrandaki ışık kırmızıdan yeşile dönecektir.



6

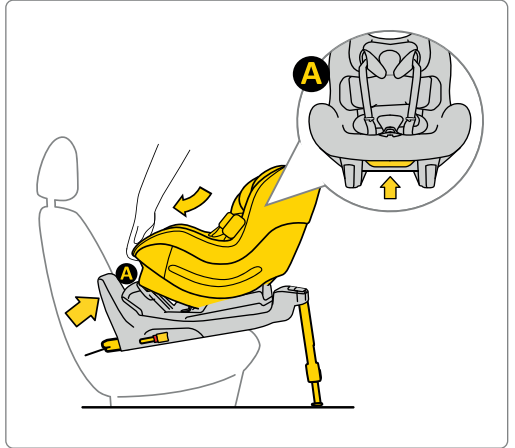

Aerofix yenidoğan aparatıyla birlikte satın alındıysa koltuk 0 cm'den 105 cm'ye kadar kullanılabilir.

6 Adım

Koltuğu tabana yerleştirin. Bunu yapmak için koltuğu **A** tarafından tabandaki kancalara yerleştirin ve ardından koltuğu **B** noktasında tabana takın. Koltuk bazaya düzgün bir şekilde takıldıktan sonra sağdaki ekranda yeşil bir ışık görünecektir.



7



61-105 cm
max. 18,5 kg

OK!

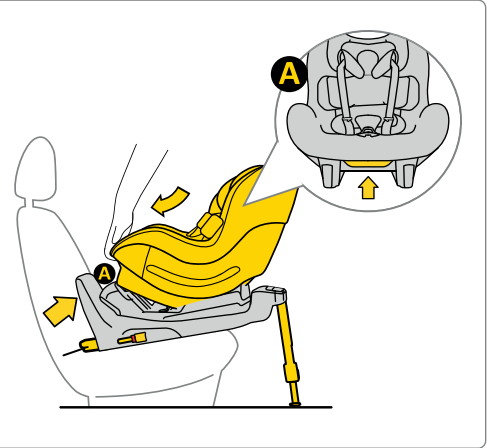

7 Adım

Koltuğu tabana yerleştirin. Bunu yapmak için koltuğu **A** tarafından tabandaki kancalara yerleştirin ve ardından koltuğu **B** noktasında tabana takın. Koltuk bazaya düzgün bir şekilde takıldıktan sonra sağdaki ekranda yeşil bir ışık görünecektir.



8

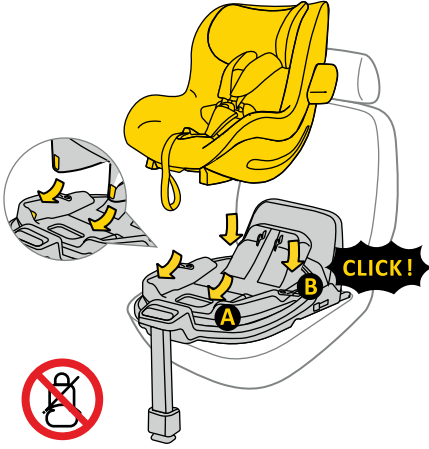

76-105 cm
max. 18,5 kg

OK!

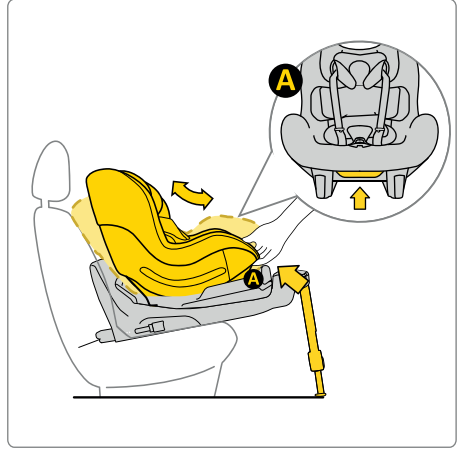

8 Adım



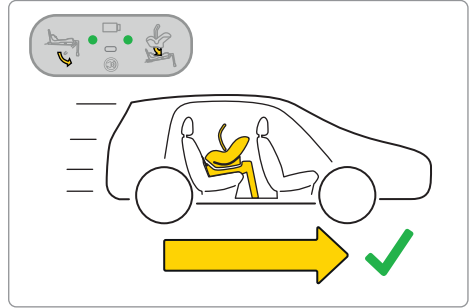
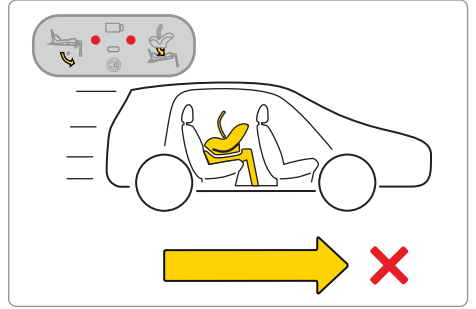
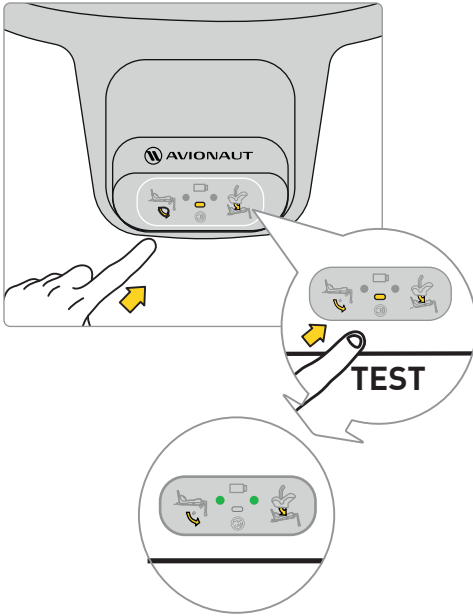





Koltuğu tabana yerleştirin. Bunu yapmak için koltuğu **A** tarafından tabandaki kancalara yerleştirin ve ardından koltuğu **B** noktasında tabana takın. Koltuk bazaya düzgün bir şekilde takıldıktan sonra sağdaki ekranda yeşil bir ışık görünecektir.

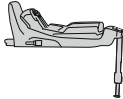

Çocuğunuzla yolculuğa çıkmadan önce baz istasyonunun elektronik sistemini test edin. Koltuk düğün bir şekilde takıldıktan ve ayak da doğru şekilde takıldıktan sonra ekranda iki yeşil nokta görünecektir.

Kırmızı noktalar görünüyorsa, araba koltuğunun ve tabanının doğru şekilde takıldığını kontrol edin.



 	✓	✗	✓
Sound			
Lights			



9

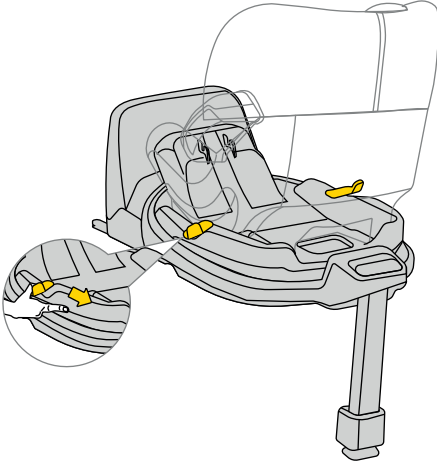

9 Adım

Koltuđu döndürmek için **A** kolunu çekin veya itin ve koltuđu bir elinizle istediđiniz yöne çevirin.



10

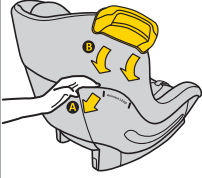

11

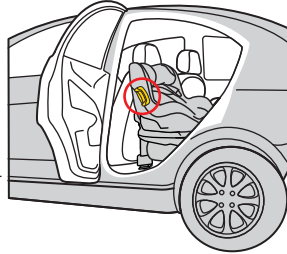
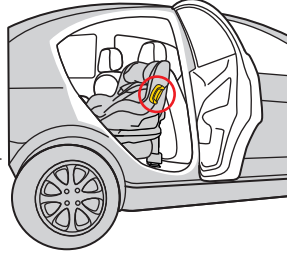

10 Adım

Koltuğun her iki yanında tampon montajı mevcuttur.

11 Adım

İçeri kaydırın. Montaj için tampon. Tamponu bükmeyin veya yukarı aşağı hareket ettirmeyin. Tamponu daima aracın kapı tarafındaki koltuğa takın.



12

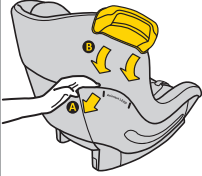

13

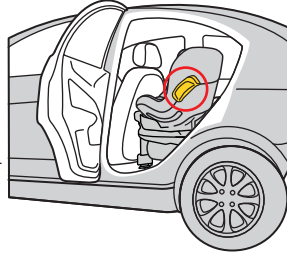
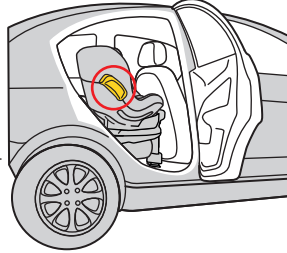

12 Adım

Koltuğun her iki yanında tampon montajı mevcuttur.

13 Adım

İçeri kaydırın. Montaj için tampon. Tamponu bükmeyin veya yukarı aşağı hareket ettirmeyin. Tamponu daima aracın kapı tarafındaki koltuğa takın.

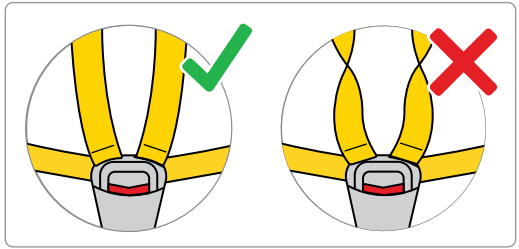
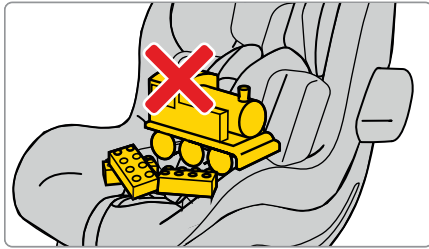
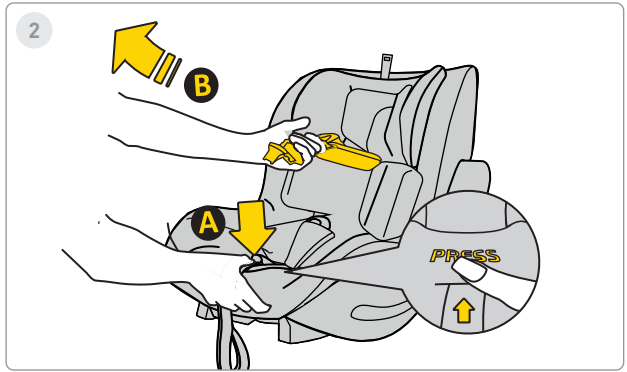
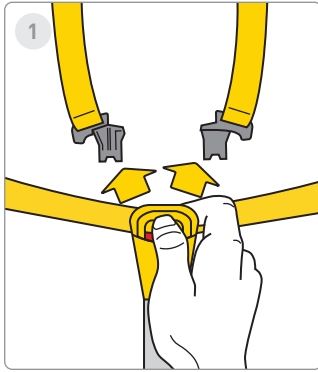

1 Adım

Emniyet kemeri tokasını açmak için kırmızı tuşlara basın.

2 Adım

Bebeğinize koltukta yer açmak için araba emniyet kemerlerini gevşetin. **A** düğmesine basın ve **B** emniyet kemerlerini çekerek uzunluklarını artırın.

Hatırlamak! Koltukta başka hiçbir unsur bulunmamalı ve emniyet kemerleri her zaman düz ve düzgün şekilde bağlanmış olmalıdır!



3

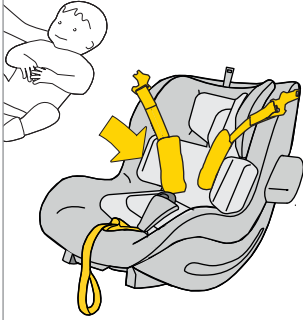

4



ca. 40-60cm

5

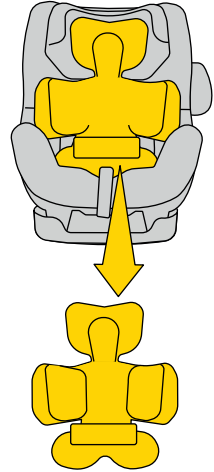

ca. >60cm

3 Adım

Kayışları koltuğun yanlarına doğru hareket ettirin. Bebeğinizi koltuğa yerleştirin. Çocuğunuzun araba koltuğunda, sırtı araba koltuğu tarafından tamamen desteklenecek şekilde düzgün bir şekilde oturduğundan ve emniyet kemerinin hiçbir kısmının çocuğın sırtının altında olmadığından emin olun.

4 Adım

Çocuğunuzun boyu 40-60 cm ise tam **A** + **B** ek parçasını kullanın.

5 Adım

Çocuğunuzun boyu 60 cm'nin üzerine çıktığında yastıkları çocuğın boyuna göre ayarlayın.

****UYARI!**** Ek parçanın konumuna göre çocuğın boyunun verilen boyutları yalnızca ÖNERİDİR. Her çocuk farklıdır ve farklı bir hızda büyür, bu nedenle parçayı ayarlarken KESİNLİKLE öncelik, kemerlerin çocuğın omuzlarına göre seviyesidir. UNUTMAYIN - KAYIŞLAR OMUZ SEVİYESİNDE VEYA HEMEN ALTINDA ÇIKMALIDIR.



6

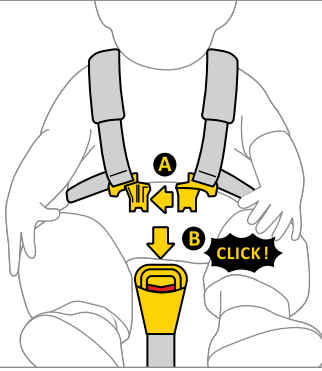

7

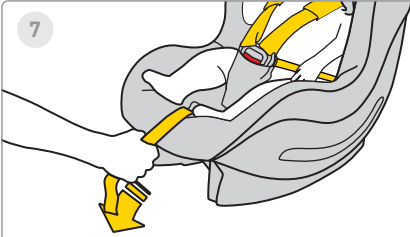

8

**6 Adım**

Kayışların A klipsini birbirine bağlayın, ardından plastik klipsleri **A** klipsin **B** yuvasına takın. Bir klik sesi, klipsin düzgün şekilde sabitlendiğini gösterir.

7 Adım

Çocuk sabitlenene kadar araba koltuğunun orta kayışını ileri doğru çekin.

8 Adım

RKayış ile çocuğun vücudu arasındaki mesafe maksimum 1 cm olmalıdır. Kayışların düzgün şekilde sıkıldığından emin olmak için "sıkıştırma testi" yapın; kayışı tutup sıkıştırabiliyorsanız daha fazla sıkılmalıdır.

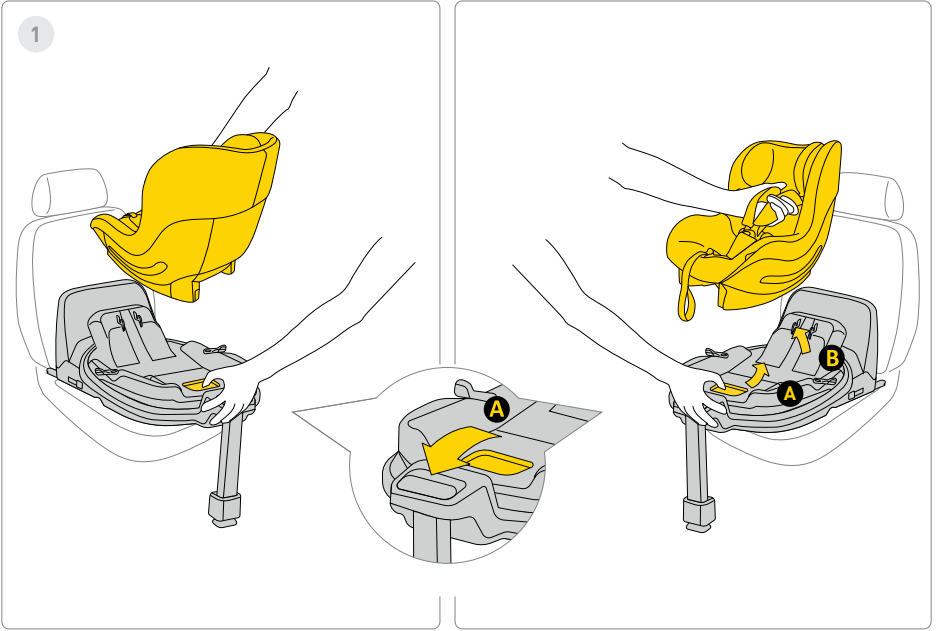

1 Adım

Oto koltuğunu tabanından çıkarmak için serbest bırakma kolu **A**'yı çekin ve koltuğu yukarı kaldırırken hafifçe öne doğru eğin.

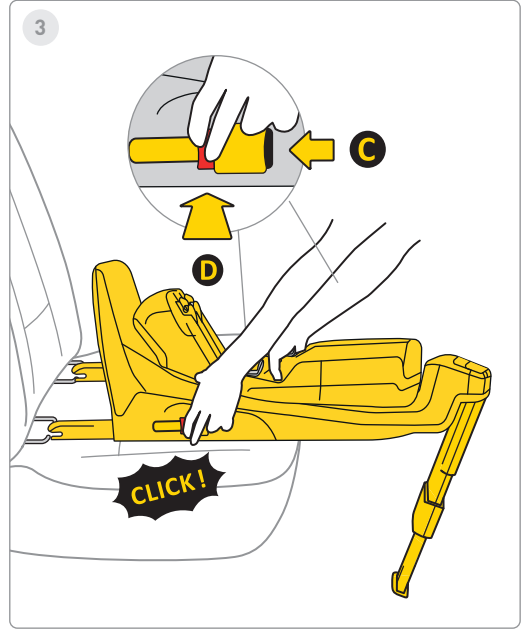
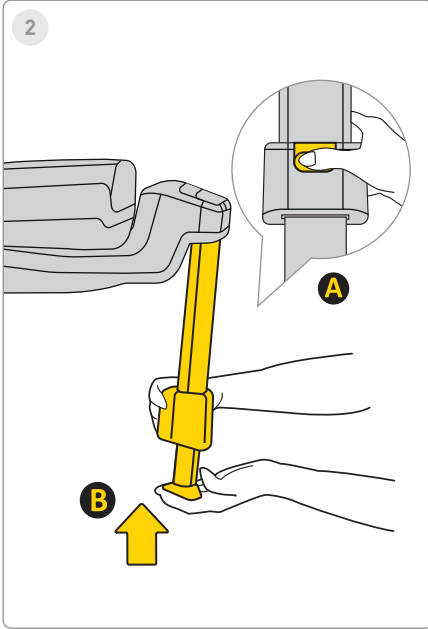

2 Adım

Ayağı takmak için **A** düğmesine basın ve **B** ayağını orijinal konumuna yerleştirin ve ardından yerden tasarruf etmek için katlayın.

3 Adım

Tabanlığı aracın Isofix bağlantılarından çıkarmak için önce **C** kilitleme düğmesine basın, ardından **D** serbest bırakma düğmesine basın ve Isofix kancalarını orijinal konumlarına geri katlayın.

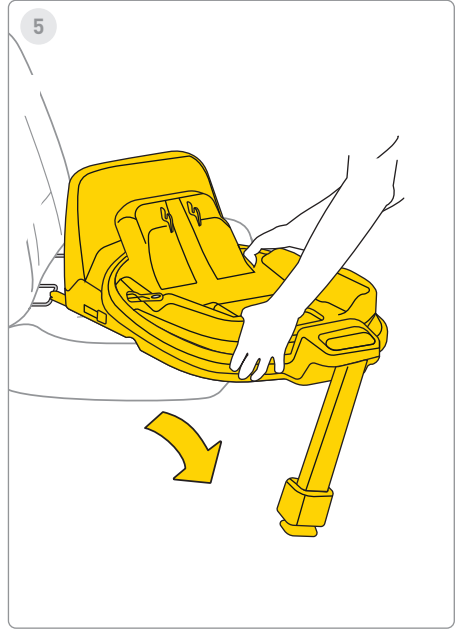
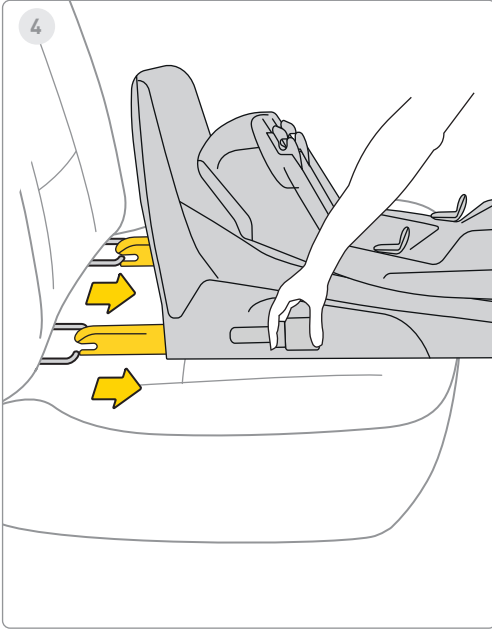

4 Adım

Isfix'i maksimum depolama alanına yerleştirin.

5 Adım

Tabanlıđı araçtan çıkarın.

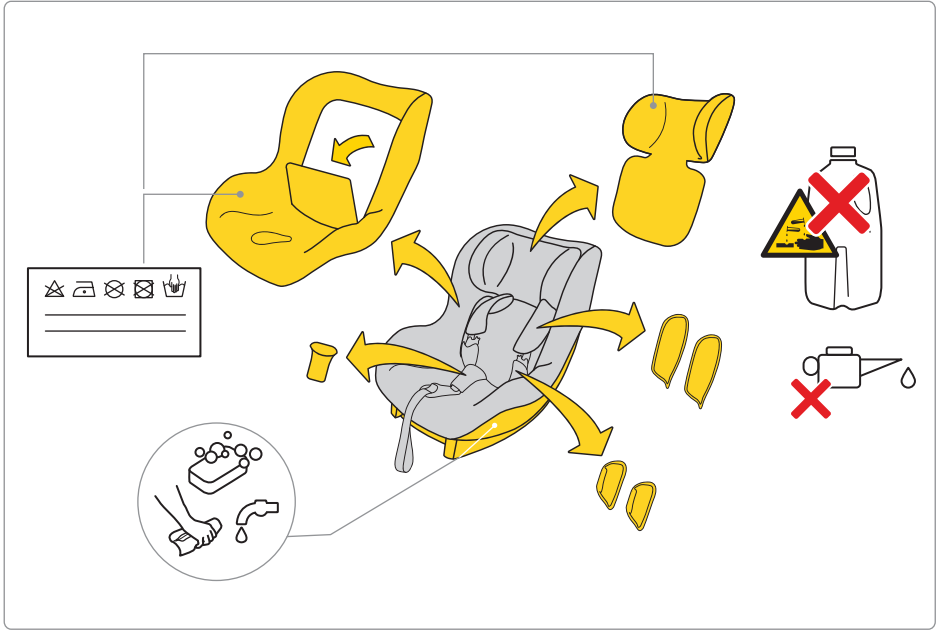

Döşemeyi yıkamak için verilen yıkama talimatlarını izleyin.

Döşemeyi araba koltuğundan kolayca çıkarabilirsiniz. Resimlerde gösterilen talimatları izleyin.

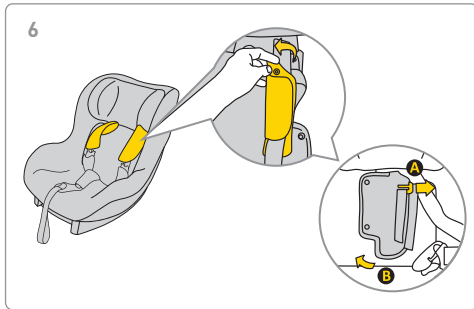
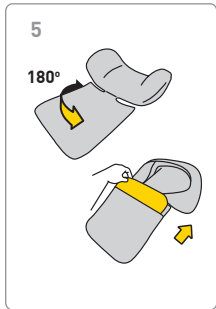
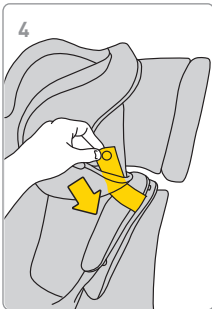
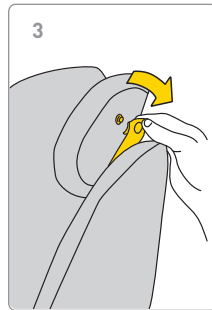
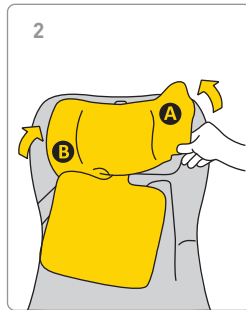
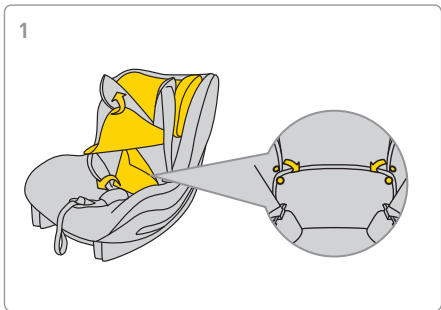



7

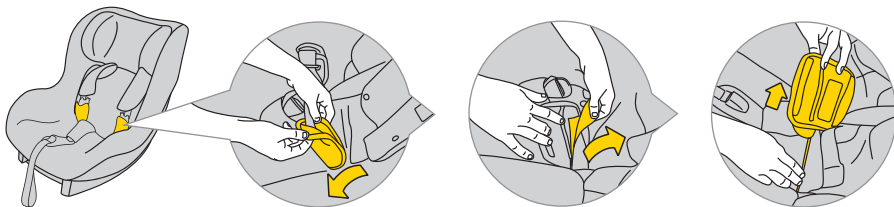

8

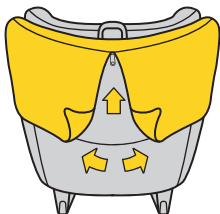

9

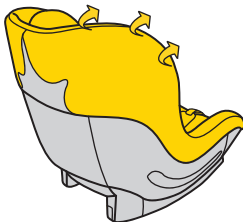

10

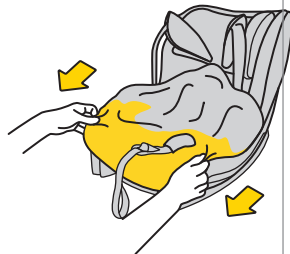

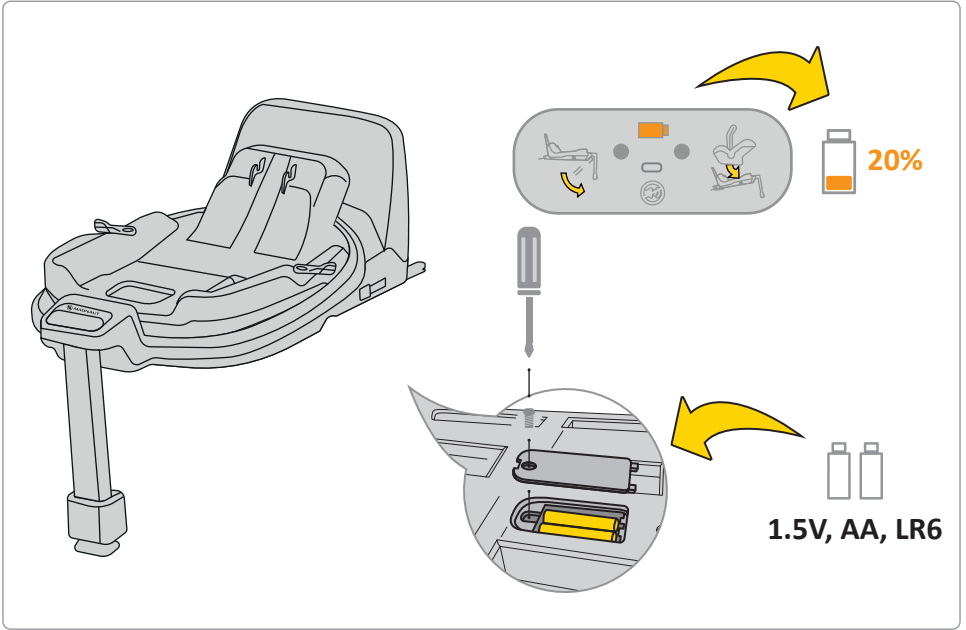

Ekrandaki pil göstergesi turuncuysa, deęiřtirilmesi gerekir. Bunu yapmak için, tabandaki kapaęı çıkarın ve pilleri çıkarın.

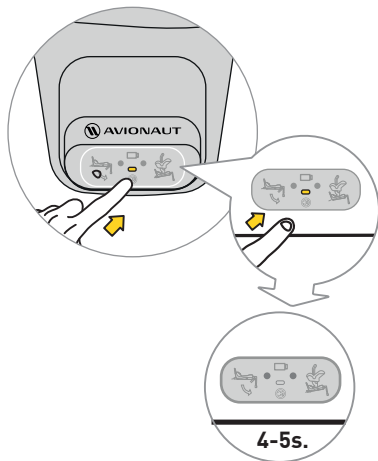

Sesi kapatmak için, ekran düğmesine 4-5 saniye basın. Ekran hala doğru/yanlış emniyet kemeri ve taban bağlantısını gösterecektir, ancak ses kapatılacaktır.

Güvenlik, Kullanım ve Seyahat

- Satın almadan önce, her araba koltuğu, belirli bir modelde düzgün bir şekilde takılıp kullanılamayacağını test etmek için arabaya takılmalıdır. Araba koltuğunun araç tipine uygun olduğundan emin olmak en önemli güvenlik kriterlerinden biridir. İlk kurulum sırasında satıcıdan yardım almak, kurulumun tamamen doğru olmasını da garanti eder.
- Unutmayın, ebeveynler araç kullanırken çocuğun güvenliğinden her zaman sorumludur.
- Çocuğu, ister aracın içinde ister dışında olsun, asla araba koltuğunda gözetimsiz bırakmayın.
- Araba kullanırken asla çocuğu kucanızda tutmayın.
- Seyahat sırasında çocuğunuz için en güvenli yer arabanın arka koltuğudur.
- Her yolculuktan önce, emniyet kemerlerinin hasarlı veya bükülmüş olmadığını kontrol edin.
- Araba koltuğu takıldığında, aracın arka koltuğunun sırtlığı kilitlenmeli ve hareket etmemelidir.
- Her yolculuktan önce, AeroFIX araba koltuğunun kapılar tarafından sıkıştırılmadığından veya bagajdan veya koltuk arkasından hareket etme riski altında olmadığından emin olun.
- Arabadaki tüm bagajların güvenli bir şekilde sabitlendiğinden emin olun.
- AeroFIX koltuğunu dolgusuz kullanmayın, çünkü çocuğun güvenliğini sağlayan sistemin bir parçasıdır.
- Uzun yolculuklarda kısa molalar verin. Çocuğunuzun da hareket etmesi gerekir.
- Arabayı güneşli bir yere park ettiğinizde araba koltuğunu her zaman örtün. Döşeme ve metal veya plastik parçalar aşırı ısınabilir ve çocuğu yakabilir.
- Çocuğu her zaman, koltuğu araç dışında kullanırken bile emniyet kemerleriyle araba koltuğuna sabitleyin. Çocuğun koltuğa doğru şekilde yerleştirilebilmesi için emniyet kemerlerinin düzgün bir şekilde sabitlendiğinden emin olun.
- Çocuklar için kullanılmış araba koltukları satın almamanızı öneririz; geçmişlerinden asla emin olamazsınız. Ancak, kullanılmış bir koltuk satın almaya karar vererseniz, kullanım geçmişini bildiğiniz bir koltuk seçin.
- AeroFIX koltuğunu 10 yıldan uzun süre kullanmayın.
- Bir kazaya karışmışsa koltuğunuzu değiştirin.
- Koltukta herhangi bir değişiklik yapmayın. Bu, ürün güvenliğinin kısmen veya tamamen kaybolmasına neden olabilir.

- Üretici, koltuğun aracın döşemesinde girintiler bırakabileceğini kabul eder. Bu, koltuğun sıkı bir şekilde oturması gerekliliği nedeniyle kaçınılmazdır. Üretici, bunun sonucunda oluşabilecek herhangi bir hasardan sorumlu değildir.
- Çocuğun koltuğa doğru şekilde yerleştirilmesi için kayışların düzgün bir şekilde bağlandığından emin olun.
- Çocuğu tutan emniyet kemeri kayışları kılıf olmadan kullanılmamalıdır.
- Emniyet kemeri ile çocuk arasında en fazla bir parmak (1 cm) sığabileceğinden emin olun. Bu mesafe daha fazlaysa emniyet kemerini sıkın.
- AeroFIX ek parçası birkaç elemandan oluşur. Emniyet kemeri kayışlarının yüksekliği çocuğun omuzlarına paralel olacak şekilde ayarlanmalıdır. UNUTMAYIN: Her çocuğun farklı bir vücut yapısı vardır – kayışların omuzlara göre konumunu düzenli olarak kontrol edin. Bu, çocuğun koltuktaki güvenliği için önemlidir.
- Baş desteğinin doğru yüksekliğe ayarlandığından emin olun.
- Çocuğunuz 61 cm ile 105 cm arasında boyda ve maksimum 18,5 kg ağırlığında olduğunda AeroFIX koltuğunu kullanın. AeroFix koltuğu bir ek parça ile

satın alındıysa, çocuğunuz 0 cm ile 105 cm arasında boyda ve maksimum 18,5 kg ağırlığında olduğunda kullanın.

- AeroFIX koltuğu ev kullanımı için tasarlanmamıştır. Sadece arabada kullanın.
- Koltuğun montaj kontrolünü yapın. Göstergelerden biri kırmızı yanarsa, koltuk montajını ayarlayın ve tekrar test edin. Yeşil ışık yanana kadar bu işlemi tekrarlayın.
- AeroFIX koltuğu, koltuğun yan tarafına belirlenen alana yerleştirilmesi gereken bir tamponla birlikte gelir.
- Baş desteğindeki (EPP) genişletilmiş polistiren (EPS) ve enerji emici malzemelerden yapılmış bileşenlerde hasar olup olmadığını düzenli olarak kontrol etmenizi öneririz.

Bakım ve Hijyen

1. AeroFIX koltuğunun döşemesi 30°C'ye kadar sıcaklıkta ve 600 RPM'ye kadar sıkma hızında çamaşır makinesinde yıkanabilir.
2. Koltuğun diğer bileşenleri yumuşak bir sünger kullanılarak su ve sabunla temizlenebilir.
3. Koltuğunuzu temiz tutun. Nemlendiriciler veya agresif temizlik maddeleri kullanmayın.

4. Koltuğun hem hareketli parçalarında hem de diğer bileşenlerinde yağlayıcılar, sert kimyasallar veya nemlendiriciler kullanmayın.

Çevre

- Plastik ambalaj parçaları boğulma riskini önlemek için çocukların erişemeyeceği yerlerde tutulmalıdır.
- Koltuğun tabanında bulunan bilgi panelini çalıştıran piller uygun şekilde atılmalıdır.
- Çevre koruma için, koltuk artık kullanılmadığında, lütfen yerel düzenlemelere uygun şekilde uygun atık yönetim tesisinde atın.

Sorular

- Herhangi bir sorunuz varsa, perakendecinizi veya yetkili distribütörünüzü arayın. Lütfen aşağıdaki bilgileri hazırlayın:
- Çocuğunuzun yaşı, boyu ve kilosu,
- Aracın markası ve modeli ve AeroFix 2.0 C koltuğunu araçta taktiğiniz oturma pozisyonu.

Garanti

- AeroFIX 24 ay garanti kapsamındadır.
- Ürünün mevcut Avrupa güvenlik ve kalite standartlarına göre üretildiğini ve satın alma

sırasında ürünün üretim ve malzeme kusurlarından arı olduğunu garanti ediyoruz.

- Garanti, satın alma ülkesinde geçerlidir ve yetkili bir distribütör tarafından yerine getirilir.
- Garanti, ürünün kullanım kılavuzuna uygun olarak, normal koşullar altında, ilk son kullanıcı tarafından ve satın alma tarihinden itibaren 24 ay içinde kullanılması koşuluyla, malzeme ve işçilikteki tüm üretim hatalarını kapsar. Avionaut, arızalı ürünün onarımı veya değiştirilmesinden sorumludur; ancak, garanti sahibi arızayı giderme ve talebi ele alma yöntemine karar verir.
- Garanti, kumaş aşınması gibi günlük kullanımdan kaynaklanan hasarları ve ürünün normal eskimesinden kaynaklanan doğal renk solmalarını ve malzeme kalitesinin bozulmasını kapsamaz.
- Garanti ayrıca, kazara imha, kullanım kılavuzuna uyulmaması, uygunsuz kullanım, ihmalden kaynaklanan hasar, yangın, sıvılarla temas veya diğer dış nedenlerden kaynaklanan hasarlar için geçerli değildir.
- Bir garanti talebi sırasında, AeroFIX koltuğunda tüm etiketler veya kimlik numaraları bulunmalı ve yalnızca yetkili bir kişi tarafından servis edilebilir.

Talepte bulunmak mı istiyorsunuz?

- Bir kusur fark ederseniz ve bir talepte bulunmak isterseniz, AeroFIX'i satın aldığınız satıcıyla iletişime geçin. Bir talebi bildirirken, servis talebinden önceki 24 ay içinde yapılmış olması gereken satın alma kanıtını sunmalısınız.
- Ürünü bir servis noktasına göndermeniz gerekirse, ürünü distribütöre veya satıcıya iade edin. Aynı zamanda, nakliye yöntemi ve maliyetleri konusunda anlaşın, aksi takdirde garantörün nakliye maliyetlerini karşılamayı reddetmesi sözkonusu olabilir. Garantimiz veya tüketici haklarımız kapsamında olmayan hasarlar ve/veya kusurlar ve/veya garantimiz kapsamında olmayan ürünün hasarları ve/veya kusurları, kararlaştırılan bir ücret karşılığında onarılabilir.
- Bir kazaya karışmışsa koltuğunuzu yenisiyle değiştirin. Şunlara ihtiyacınız olacak: kazanın polis raporu, koltuğu gösteren bir kaza fotoğrafı veya olayı doğrulayan polisten bilgi, satın alma kanıtı, sigorta şirketinden koltuğun tazminata dahil olmadığına dair onay, garanti kartı ve bize kaza koltuğunu göndermeniz.

Tüketici Hakları

- Tüketicilerin, ülkeye göre değişebilen geçerli mevzuata göre hakları vardır. Bu garanti, ilgili ulusal mevzuat kapsamındaki tüketici haklarını etkilemez.
- Bu garanti, Polonya'da kayıtlı Ł.KARWALA tarafından hazırlanmıştır.

Şirket adresi: Ł.KARWALA
Szarlejka,
ul. Łukaszewicza 172
42-130 Wręczyca Wielka, Poland

(1) Etiketleri veya kimlik numaraları çıkarılmış veya değiştirilmiş olarak satın alınan ürünler yetkisiz kabul edilir. Bu ürünlerin orijinalliğini doğrulayamama nedeniyle, garanti bunlar için geçerli değildir.



Інструкція з використання автокрісла Avionaut AeroFIX:

важливо!

Не читайте цей посібник під час водіння. Уважно прочитайте його, збережіть для подальшого використання та завжди майте під рукою. З будь-яких сумнівів зв'яжіться з нами.

Завжди подорожуйте безпечно та серйозно ставтеся до кожної поїздки на автомобілі, навіть якщо пункт призначення знаходиться лише за кілька кварталів.

Зберігайте інструкції разом із автокріслом протягом усього терміну експлуатації автокрісла.



Попередження:

Ні в якому разі не модифікуйте автокрісло AeroFIX, оскільки це може вплинути на безпеку дитини під час його використання.



Попередження:

Ніколи не ставте автокрісло AeroFIX на підставку, наприклад стіл або стілець.



Попередження:

Ніколи не встановлюйте автокрісло AeroFIX обличчям до протилежного напрямку руху на передньому пасажирському сидінні з активною подушкою безпеки.



Попередження:

Якщо в транспортному засобі є подушка безпеки, відсуньте сидіння, спрямоване вперед, якомога далі.



Попередження:

Ви можете повернути дитину обличчям вперед, коли вона досягне 76 см у висоту.



Попередження:

Автокрісло AeroFIX можна встановити в автомобілі в обох напрямках.



Інструкція з використання автокрісла Avionaut AeroFIX:



Попередження:

Додаткову інформацію можна знайти в інструкціях виробника автомобіля.

Завжди читайте та дотримуйтесь інструкцій виробника для вашого автокрісла, щоб забезпечити правильне встановлення та використання.

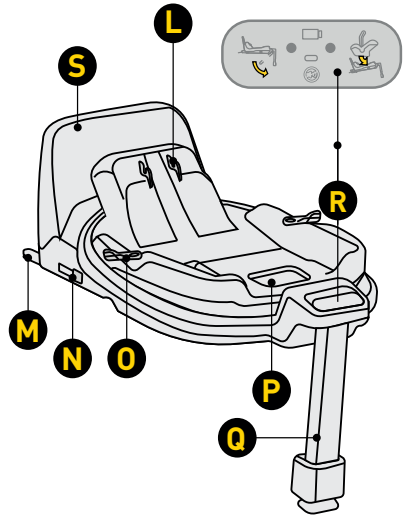
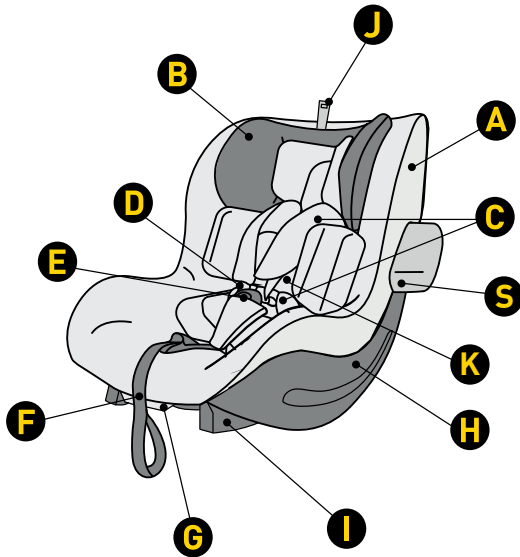

- A Чохол для сидіння
- B Підголівник
- C Захисти ремінів безпеки
- D Ремені збруї
- E Пряжка на поясі
- F Пояс для регулювання довжини ремінця
- G Важіль регулювання кута нахилу сидіння
- H Оболонка
- I Базове кріплення
- J Регулювання висоти підголівника
- K Вставте Aerofix

- L Механізм кріплення сидіння в механізмі кріплення
- M Базове кріплення ISOFIX
- N Кнопка для роз'єднання ISOFIX
- O Кнопка повороту
- P Відпустіть важіль, щоб розблокувати сидіння
- Q Регульована підніжка
- R Панель керування
- S Антираційна рамка

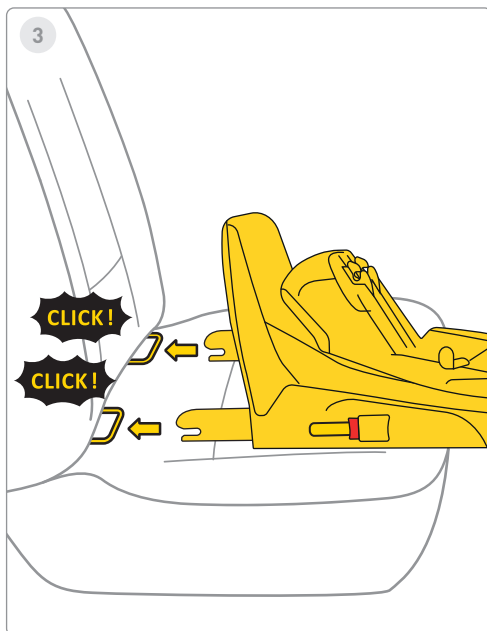
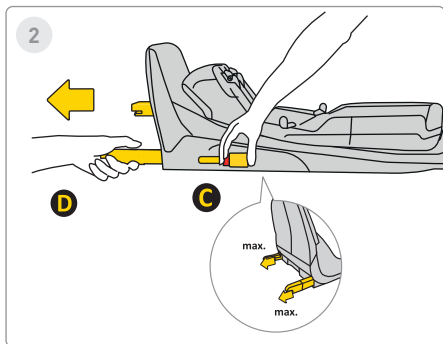
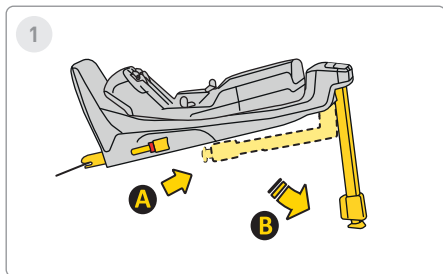

1 крок

Витягніть ніжку стабілізатора з положення **A** в положення **B**.

2 крок

Натисніть кнопку фіксатора Isofix **C** і витягніть її в максимальне положення **D**.

3 крок

Направте основу на кронштейни Isofix на сидінні автомобіля та натискайте на кронштейни Isofix, доки не почуєте «CLICK!». Індикатор Isofix змінить колір з червоного на зелений. Це означає, що Isofix правильно закріплений.

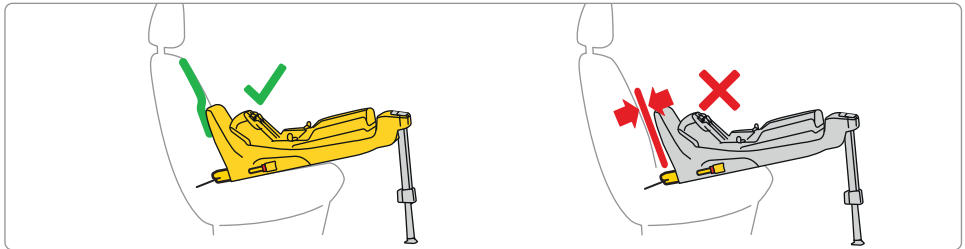
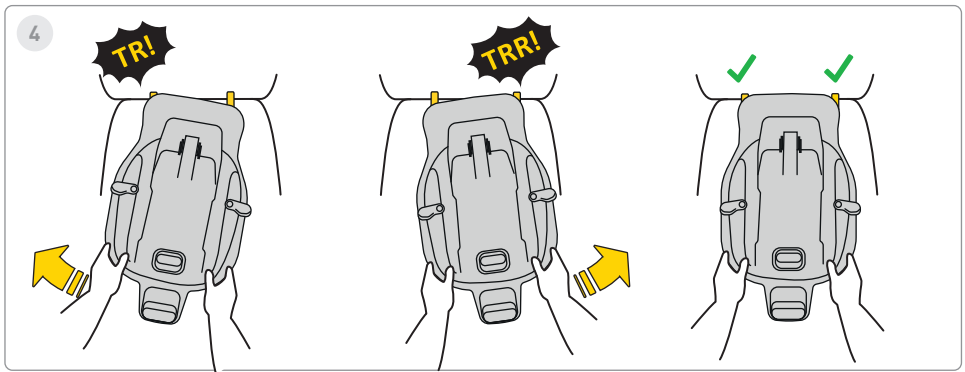

4 крок

По черзі штовхайте основу до спинки сидіння автомобіля, поки рама не встане до упору антипроворот зі спинкою дивана.

Пам'ятайте, що основу слід максимально вдавлювати, коливаючись.

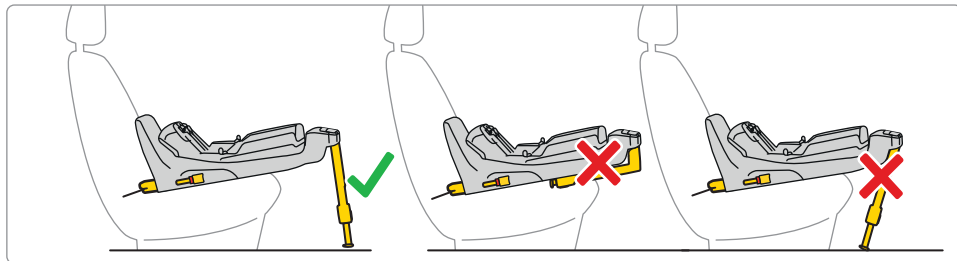
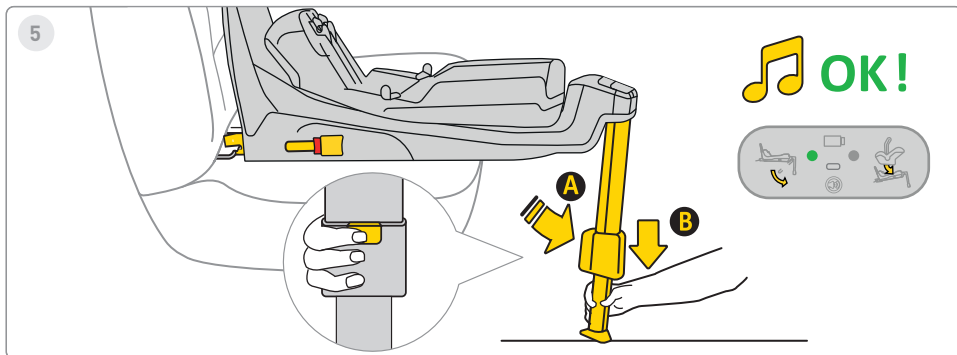

5 крок

Натисніть кнопку розгинання стопи **A** і витягніть ногу, доки вона міцно не стане на підлогу автомобіля. Коли ніжка встановлена правильно, світло на дисплеї зміниться з червоного на зелений.



6

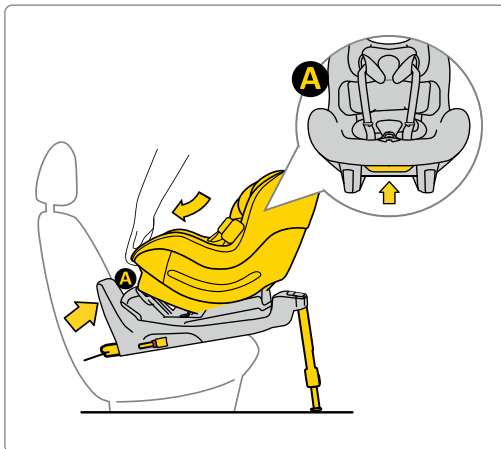

Якщо Aerofix був куплений з вкладишем для новонародженого, крісло можна використовувати від 0 см до 105 см.

6 крок

Встановіть сидіння в основу. Для цього вставте сидіння зі сторони **A** в гачки основи, а потім прикріпіть сидіння в точці **B** до основи. Після правильного кріплення сидіння до основи на дисплеї праворуч засвітиться зелене світло.



7



61-105 cm
max. 18,5 kg

OK!

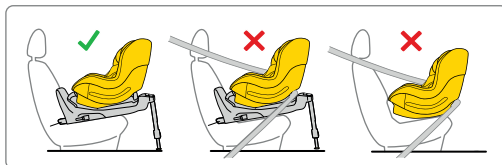
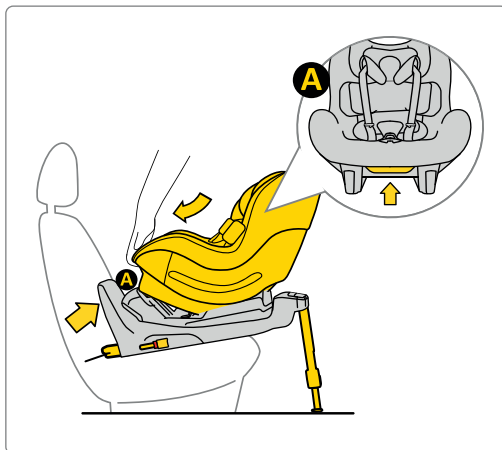

7 крок

Встановіть сидіння в основу. Для цього вставте сидіння зі сторони **A** в гачки основи, а потім прикріпіть сидіння в точці **B** до основи. Після правильного кріплення сидіння до основи на дисплеї праворуч засвітиться зелене світло.



8



76-105 cm
max. 18,5 kg

OK!

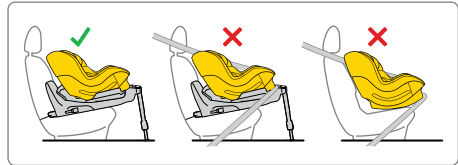
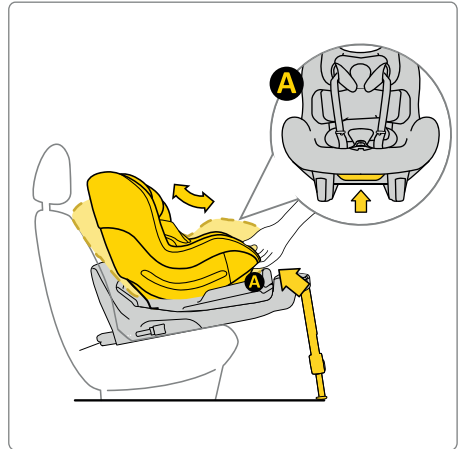

8 крок



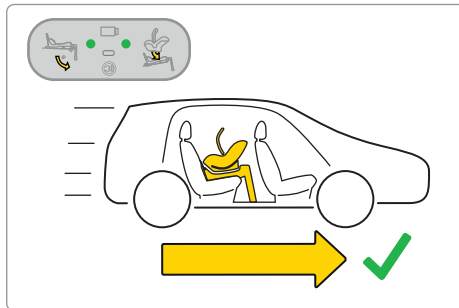
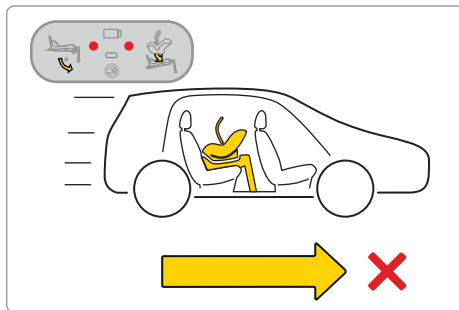
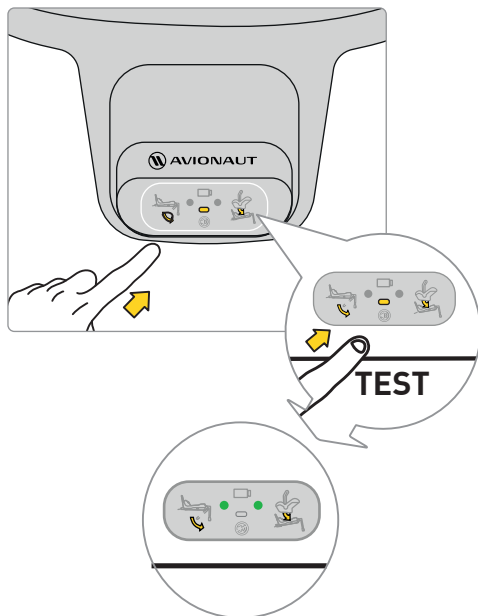





Встановіть сидіння в основу. Для цього вставте сидіння зі сторони **A** в гачки основи, а потім прикріпіть сидіння в точці **B** до основи. Після правильного кріплення сидіння до основи на дисплеї праворуч засвітиться зелене світло.

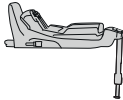

Перш ніж вирушити з дитиною в подорож, протестуйте електронну систему бази. Після правильного кріплення сидіння та правильної установки ніжки на дисплеї з'являться дві зелені точки.

Якщо з'являються червоні крапки, переконайтеся, що автокрісло та основа встановлені правильно.



	✓	✗	✓
	✗	✓	✓
Sound			
Lights			



9

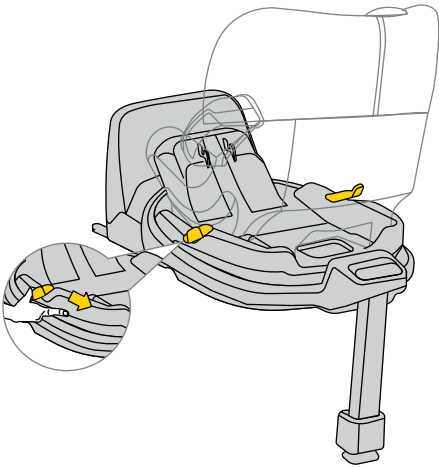

9 крок

Щоб повернути сидіння, потягніть або натисніть на важіль **A** та поверніть сидіння в потрібному напрямку однією рукою.



10

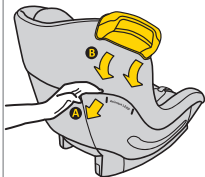

11

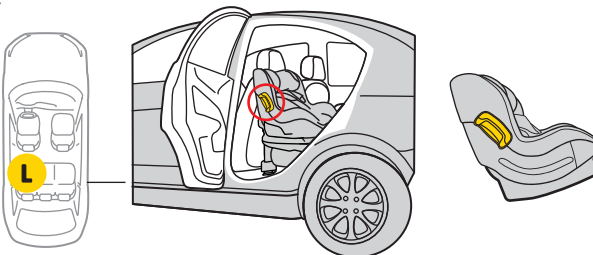
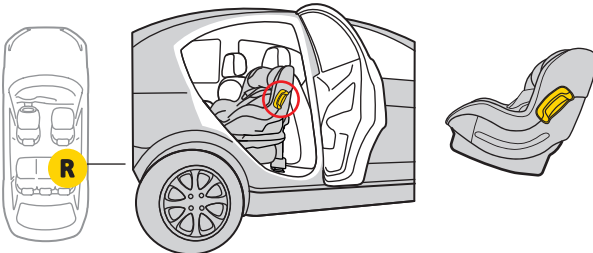
**10** крок

З обох боків сидіння є кріплення на бампер.

11 крок

Вставте його. Бампер для кріплення. Пам'ятайте, не крутіть і не рухайте бампер вгору-вниз. Завжди встановлюйте бампер на сидіння з боку дверей автомобіля.



12

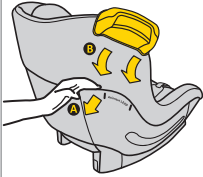

13

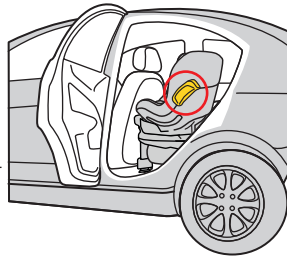
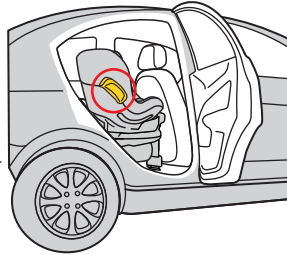
**12** крок

З обох боків сидіння є кріплення на бампер.

13 крок

Вставте його. Бампер для кріплення. Пам'ятайте, не крутіть і не рухайте бампер вгору-вниз. Завжди встановлюйте бампер на сидіння з боку дверей автомобіля.

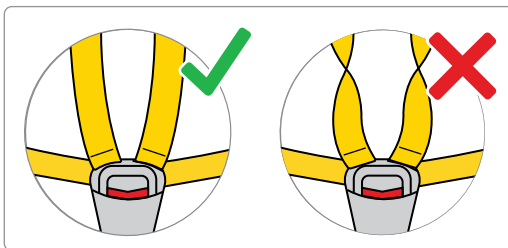
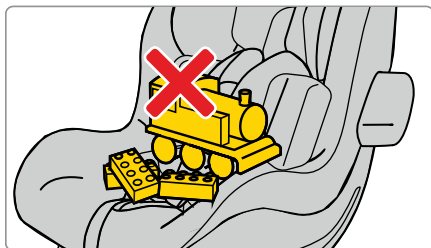
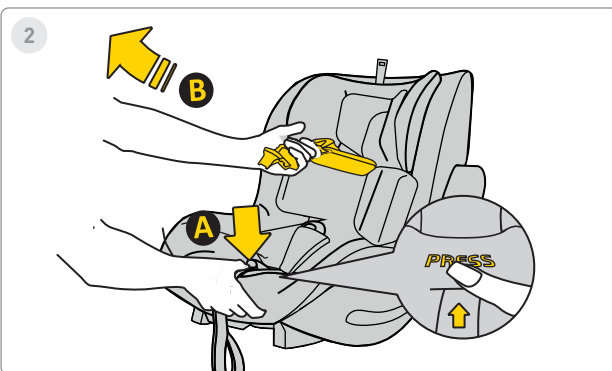
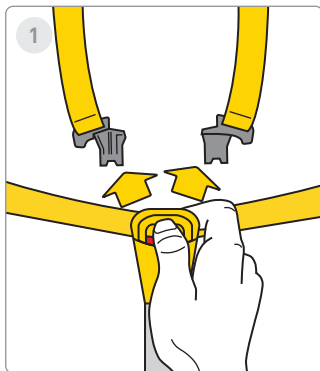

1 крок

Натисніть червоні кнопки, щоб відкрити замок ременя безпеки.

2 крок

Послабте ремені безпеки автокрісла, щоб звільнити місце для вашої дитини в сидінні. Натисніть кнопку **A** і потягніть ремені безпеки **B**, щоб збільшити їх довжину.

Пам'ятайте! У сидінні не повинно бути жодних інших елементів, а ремені безпеки завжди мають бути прямими та правильно закріпленими!



3



4



са. 40-60см

5

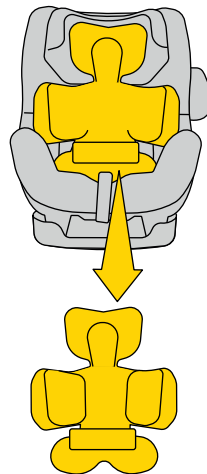

са. >60см

3 крок

Перемістіть ремені з боків сидіння. Помістіть дитину в сидіння. Переконайтеся, що ваша дитина правильно сидить у автокріслі, спина повністю підтримується автомобільним сидінням, а ремень безпеки не знаходиться під спиною дитини.

4 крок

Якщо зріст вашої дитини 40-60 см, використовуйте повну вставку **A** + **B**.

5 крок

Коли ваша дитина досягне зросту >60 см, відрегулюйте подушки відповідно до росту дитини.
****УВАГА!**** Наведені розміри зросту дитини щодо розташування вставки є лише ПРОПОЗИЦІЯМИ. Кожна дитина відрізняється і росте по-різному, тому АБСОЛЮТНИМ пріоритетом при регулюванні вставки є рівень ременів по відношенню до плечей дитини. ПАМ'ЯТАЙТЕ – лямки МАЮТЬ ВИХОДИТИ НА РІВНІ ПЛЕЧА АБО ТРОШЕ НИЖЧЕ.



6

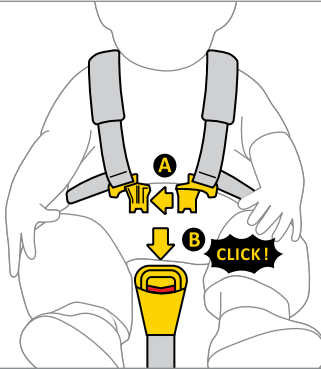

7

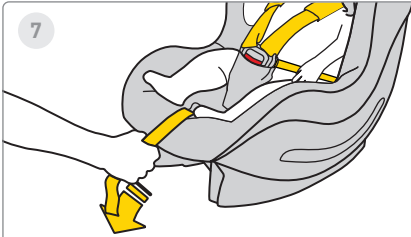

8

**6** крок

З'єднайте разом затискач А ременів, потім вставте пластикові затискачі **A** в отвір затискача **B**. Кладання означає, що затискач закріплено належним чином.

7 крок

Потягніть середній ремінь автокрісла вперед, доки дитина не зафіксується.

8 крок

Відстань між ремінем і тілом дитини має бути не більше 1 см. Щоб переконатися, що реміні затягнуті належним чином, виконайте «тест на затискання» — якщо ви можете схопити та затиснути ремінець, його слід затягнути сильніше.

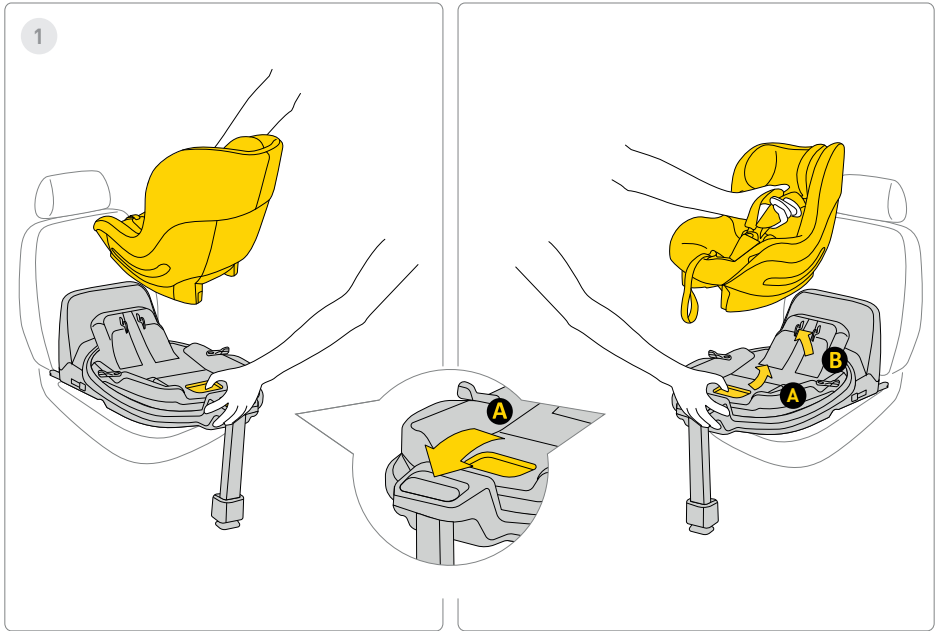

1 крок

Щоб зняти автокрісло з основи, потягніть за ручку розблокування **A** та обережно нахиліть сидіння вперед, одночасно піднімаючи його.

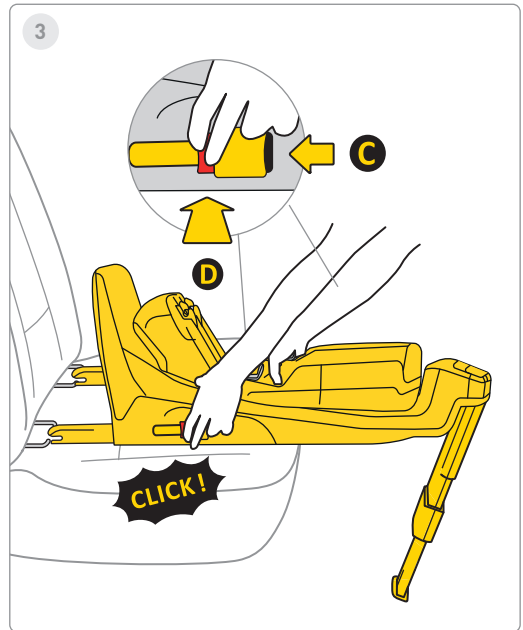
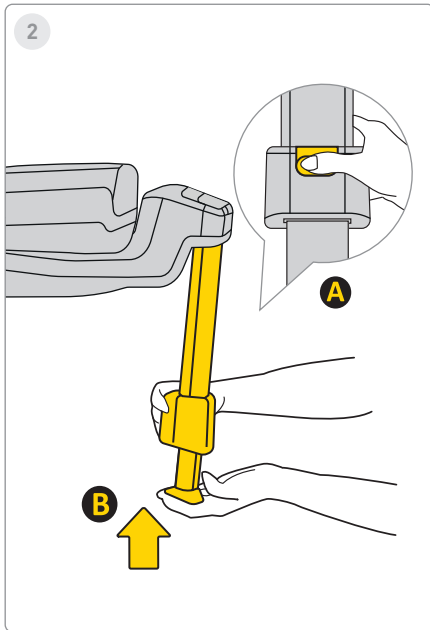

2 крок

Щоб вставити ніжку, натисніть кнопку **A** та вставте ніжку **B** у вихідне положення, а потім складіть її, щоб зберегти простір.

3 крок

Щоб зняти основу з кріплень Isofix автомобіля, спочатку натисніть кнопку блокування **C**, потім натисніть кнопку розблокування **D** і поверніть гачки Isofix у вихідне положення.

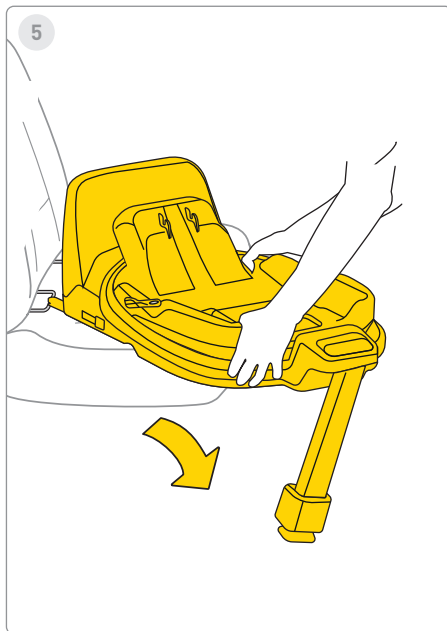
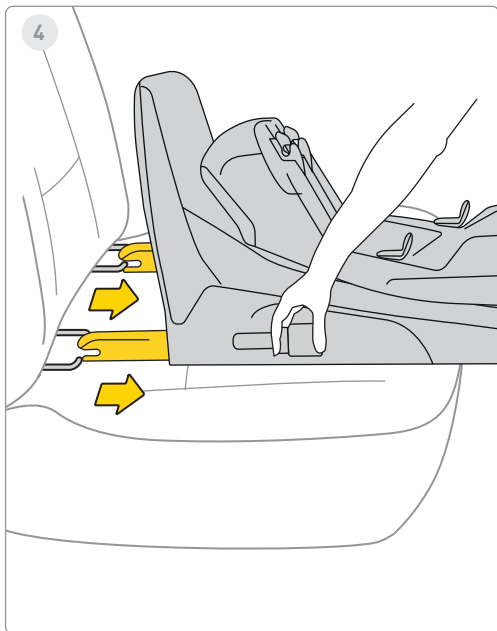

4 крок

Вставте Isofix у максимальне місце.

5 крок

Зніміть основу з автомобіля.



Щоб випрати оббивку, дотримуйтеся наданих інструкцій з прання.

Ви легко знімете оббивку з автокрісла. Дотримуйтесь інструкцій, зображених на малюнках.

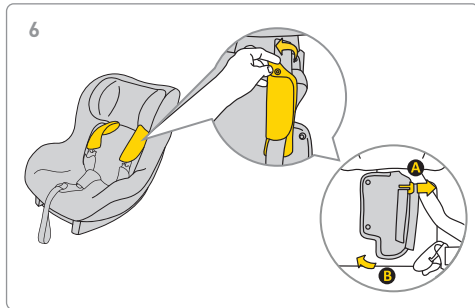
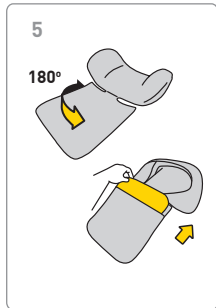
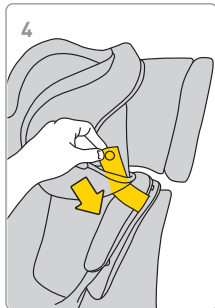
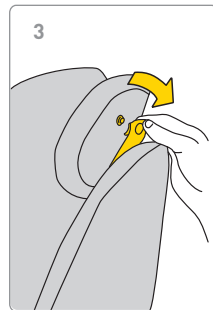
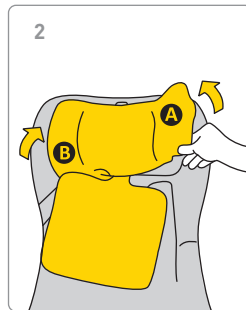
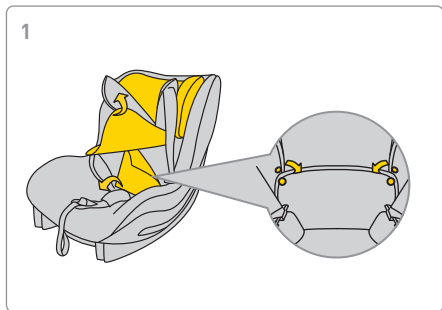



7

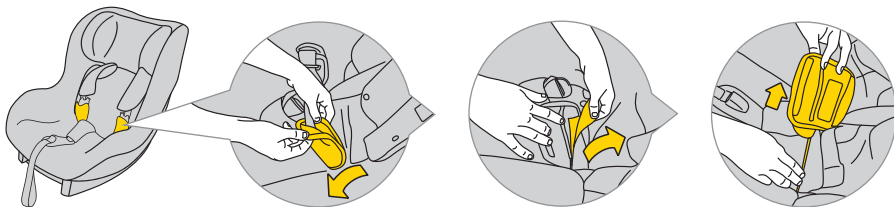

8

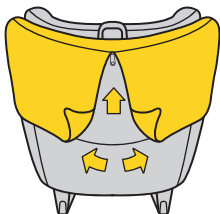

9

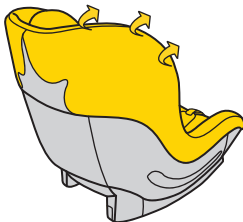

10

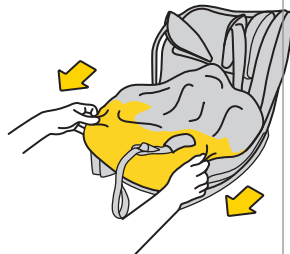

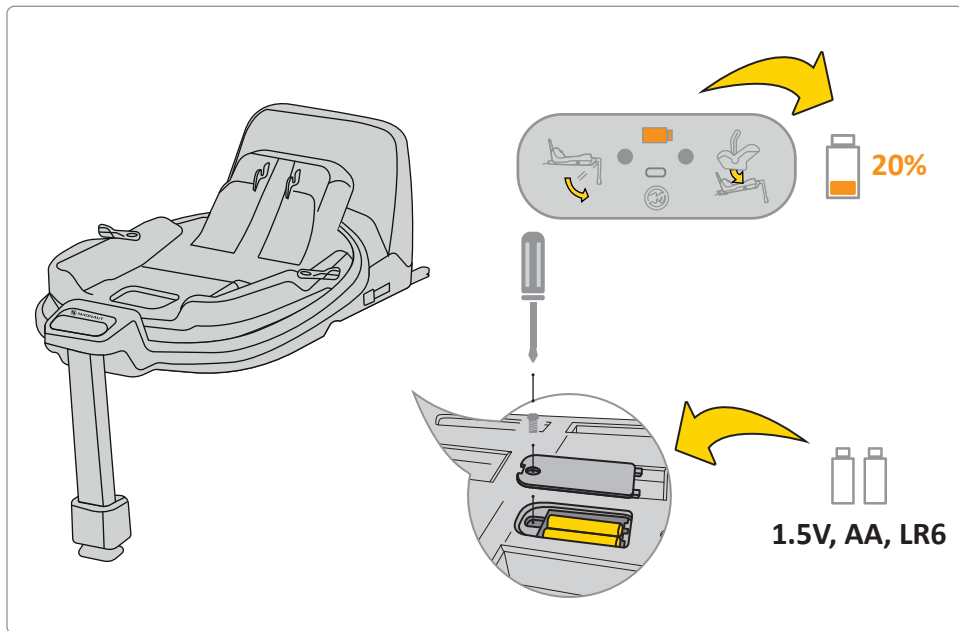

Якщо індикатор батареї на дисплеї помаранчевий, її потрібно замінити. Для цього зніміть кришку в основі та вийміть батарейки.

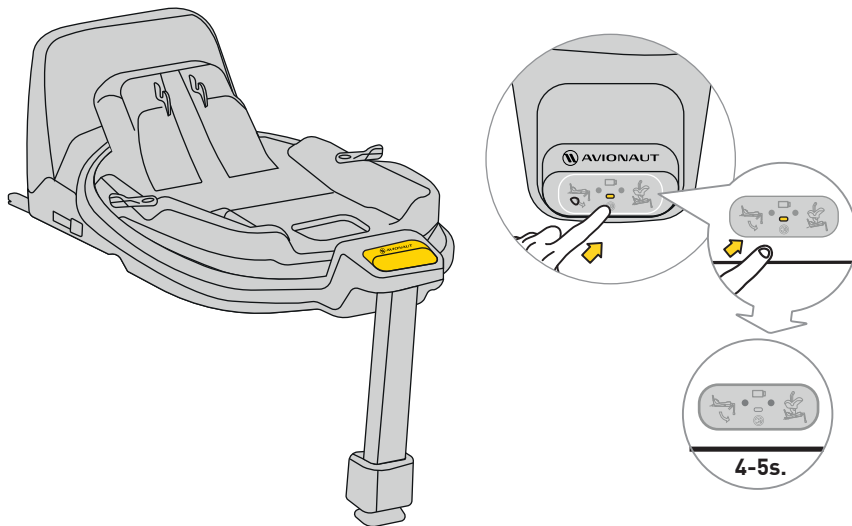

Щоб вимкнути звук, натисніть кнопку дисплея протягом 4-5 секунд. На дисплеї все одно відобразиться правильний/неправильний ремінь безпеки та кріплення основи, але звук буде вимкнено.

Безпека, використання та подорожі

- Перед покупкою кожне автокрісло слід встановити в машину, щоб перевірити, чи можна його правильно встановити та використовувати в цій конкретній моделі. Переконайтеся, що автокрісло відповідає типу транспортного засобу – один із найважливіших критеріїв безпеки. Допомога продавця під час первинного встановлення також гарантує, що налаштування буде повністю правильним.
 - Пам'ятайте, за безпеку дитини під час водіння завжди відповідають батьки.
 - Ніколи не залишайте дитину без нагляду в автокріслі, як всередині, так і зовні автомобіля.
 - Ніколи не тримайте дитину на колінах під час водіння.
 - Найбезпечніше місце для вашої дитини під час подорожі – це заднє сидіння автомобіля.
 - Перед кожною поїздкою перевіряйте, чи не пристебнуті ремені безпеки пошкоджені або перекручені.
 - Коли автокрісло встановлено, спинка сидіння заднє сидіння транспортного засобу має бути замкнена, а не замкнена рухатися.
 - Перед кожною поїздкою переконайтеся, що AeroFIX автомобільне сидіння не защемлене дверима або під загрозою рух від багажу або спинки сидіння.
 - Переконайтеся, що весь багаж у машині надійно закріплений.
 - Не використовуйте сидіння AeroFIX без набивки, як це частина системи, яка забезпечує безпеку дитини.
 - Під час тривалих подорожей робіть короткі перерви. Вашій дитині теж потрібно рухатися.
 - Завжди накривайте автокрісло, коли залишаєте машину припаркованою на сонячному місці. Оббивка, металеві або пластикові деталі можуть перегрітися і обпекти дитину.
 - Завжди закріплюйте дитину в автокріслі ременями безпеки, навіть коли крісло використовується поза автомобілем. Переконайтеся, що ремені безпеки закріплені належним чином, щоб дитина могла правильно розміститися в сидінні.
 - Ми не радимо купувати вживані автокрісла для дітей – ви ніколи не можете бути впевнені в їх історії. Однак, якщо ви вирішите купити вживане
-

сидіння, вибирайте те, історію використання якого ви знаєте.

- Не використовуйте крісло AegoFIX більше 10 років.
- Замініть своє сидіння, якщо воно потрапило в аварію.
- Не вносьте жодних змін у сидіння. Вони можуть призвести до часткової або повної втрати безпеки продукту.
- Виробник визнає, що крісло може залишати вм'ятини на оббивці автомобіля. Це неминуче через вимогу щільного прилягання сидіння. Виробник не несе відповідальності за будь-яку шкоду, яка може виникнути в результаті.
- Переконайтеся, що ремені правильно закріплені, щоб дитина правильно розташовується в сидінні.
- Ремені безпеки, що утримують дитину, не повинні бути використовувалися без чохла.
- Переконайтеся, що ви можете помістити максимум один палець між ременем і дитиною (1 см). Якщо це відстань більша, затягніть ремінь.
- Вставка AegoFIX складається з кількох елементів. Їх слід відрегулювати так, щоб висота ременів безпеки розташовувалася паралельно плечам дитини. ПАМ'ЯТАЙТЕ: Кожна дитина має різну будова тіла – регулярно перевіряйте положення лямок по відношенню до плечей. Це важливо для безпеки дитини в автокріслі.
- Переконайтеся, що підголівник встановлено на правильній висоті.
- Використовуйте сидіння AegoFIX, коли ваша дитина знаходиться між ними Зріст 61 см і 105 см, вага не більше 18,5 кг. Якщо сидіння AegoFix купувалося зі вкладишем, використовуйте його, коли ваша дитина має зріст від 0 см до 105 см і важить максимум 18,5 кг.
- Сидіння AegoFIX не призначене для домашнього використання. Використовуйте тільки в автомобілі.
- Виконайте перевірку встановлення сидіння. Якщо один індикаторів світиться червоним, відрегулюйте встановлення сидіння та перевірте ще раз. Повторюйте цей процес, доки не засвітиться зелене світло.
- Сидіння AegoFIX постачається з буфером, який слід розмістити збоку сидіння у визначеному місці.
- Ми рекомендуємо регулярно перевіряти наявність пошкоджень компоненти з пінополістиролу (EPS) і енергопоглинальних матеріалів у підголівнику (EPP).

Технічне обслуговування та гігієна

1. Оббивка сидіння AeroFIX може бути прання в пральній машині при температурі до 30°C зі швидкістю віджимання до 600 об/хв.
2. Інші компоненти сидіння можна мити водою з милом за допомогою м'якої губки.
3. Тримайте своє місце в чистоті. Не використовуйте зволожуючі або агресивні миючі засоби.
4. Не використовуйте мастила, агресивні хімічні речовини або зволожувачі як для рухомих частин, так і для інших компонентів сидіння.

Навколишнє середовище

- Деталі пластикової упаковки слід тримати в недоступному для дітей місці, щоб уникнути ризику вдавнення.
- Батареї, що живлять інформаційну панель, розташовану в основі сидіння, слід утилізувати належним чином.
- З метою захисту навколишнього середовища, коли сидіння більше не використовується, будь ласка, утилізуйте його на відповідному підприємстві з утилізації відходів відповідно до місцевих правил.

Питання

- Якщо у вас виникли запитання, зателефонуйте до свого продавця або авторизованого дистриб'ютора. Будь ласка, підготуйте наступну інформацію:
 - вік, зріст і вага вашої дитини,
 - марку та модель автомобіля та місце сидіння, де ви встановлюєте крісло AeroFix 2.0 C у транспортному засобі.

Гарантія

- На AeroFIX поширюється 24-місячна гарантія.
- Цим ми запевняємо, що продукт був виготовлено відповідно до чинних європейських стандартів безпеки та якості, і що на момент покупки виріб не має виробничих дефектів і дефектів матеріалів..
- Гарантія дійсна в країні придбання та виконується авторизованим дистриб'ютором.
- Гарантія поширюється на будь-які виробничі дефекти матеріалів і виготовлення за умови, що продукт використовується першим кінцевим користувачем згідно з інструкцією з експлуатації за звичайних умов протягом 24 місяців із дати покупки. Avionaut бере на себе відповідальність за ремонт або заміну несправного продукту; проте

власник гарантії вирішує спосіб усунення дефекту та вирішення претензії.

- Гарантія не поширюється на пошкодження, спричинені повсякденним використанням, такі як знос тканини, а також природне вицвітання кольорів і погіршення якості матеріалу внаслідок нормального старіння виробу.
- Гарантія також не поширюється на пошкодження, спричинені випадковим знищенням, недотриманням інструкції з експлуатації, неналежним використанням, пошкодженням через недбалість, пожежею, контактом з рідиною або іншими зовнішніми причинами.
- На момент пред'явлення претензії по гарантії сидіння AegoFIX повинні мати всі ярлики або ідентифікаційні номери, і його може обслуговувати лише уповноважена особа.

Хочете подати претензію?

- Якщо ви помітили дефект і хочете подати претензію, зверніться до продавця, у якого ви придбали AegoFIX. Повідомляючи про претензію, ви повинні надати докази покупки, яка повинна бути здійснена протягом 24 місяців, що передували заявці на обслуговування.

- Якщо виникне необхідність відправити продукт до а пункту обслуговування, повернути товар дистриб'ютору або продавцю. Одночасно узгодьте спосіб доставки та її вартість, оскільки це може призвести до того, що гарант відмовиться покривати витрати на доставку. Пошкодження та/або дефекти, на які не поширюється наша гарантія чи права споживача, і/або пошкодження та/або дефекти продукту, на які не поширюється наша гарантія, можуть бути відремонтовані за узгоджену плату.
- Замініть своє крісло на нове, якщо воно потрапило в аварію. Вам знадобляться: поліцейський протокол про аварію, фотографія аварії, на якій видно сидіння, або інформація від поліції, яка підтверджує подію, доказ покупки, підтвердження від страхової компанії, що сидіння не було включено в компенсацію, гарантія картку та надіслати нам місце аварії.

Права споживачів

- Споживачі мають права відповідно до чинного законодавства, яке може відрізнятися залежно від країни. Це гарантія не впливає на права

споживача згідно з відповідним національним законодавством.

- Ця гарантія була підготовлена Ł.KARWALA, зареєстрованою в Польщі.

Адреса компанії: Ł.KARWALA
Szarlejka,
ul. Łukaszewicza 172
42-130 Wręczyca Wielka, Poland

(1) Продукти, придбані з видаленими або зміненими етикетками чи ідентифікаційними номерами, вважаються недозволеними. У зв'язку з неможливістю перевірити справжність цих товарів, гарантія на них не поширюється.

GUARANTEE CARD

NO	START DATE OF	RANGE OF REPAIR	DATE OF COMPLETION	SIGN

SELLING DATE

SHOP STAMP

ADRESS:

Ł.KARWALA

Szarlejka, ul. Łukaszewicza 172

42-130 Wręczyca Wielka

POLAND

Telefon: +48 34 317 66 10

Fax: +48 34 317 66 95

E-mail: avionaut@avionaut.com

www.avionaut.com