

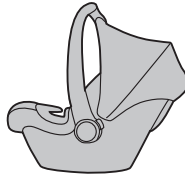

ISOFIX BASE ROOT

Bedienungsanleitung

Instructions for use

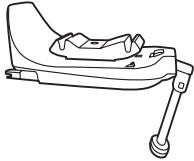

ABC Design Isofix Base Root

ABC Design Tulip



ECE R129/03



I-Size

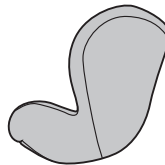
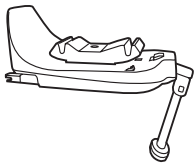

ABC Design Isofix Base Root

ABC Design Lily i-Size



ECE R129/03



I-Size

Bedienungsanleitung
Instructions for use

Isofix Base Root ABC.2024.1

ABC Design Lily i-Size

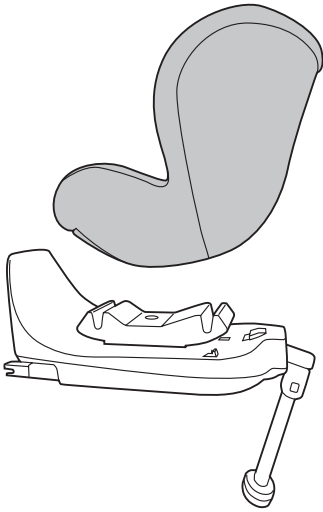

- 6
- 7
- 8
- 9
- 10

ABC Design Tulip

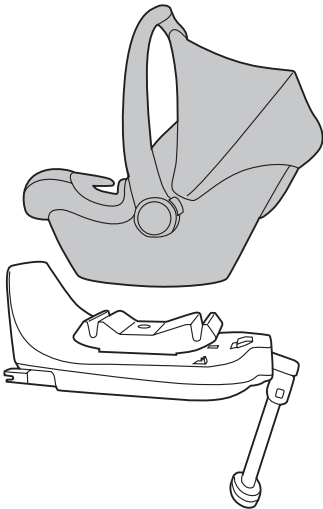

- 11
- 12
- 13
- 14

1

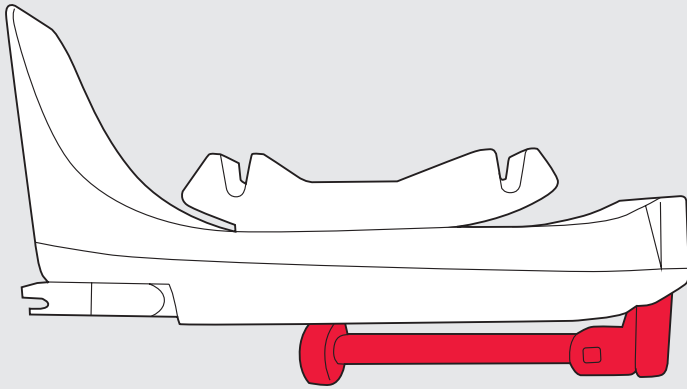

A

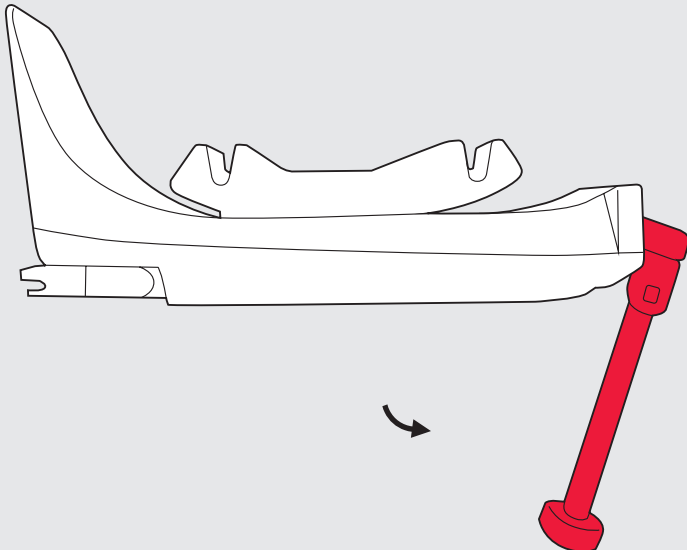

B

2

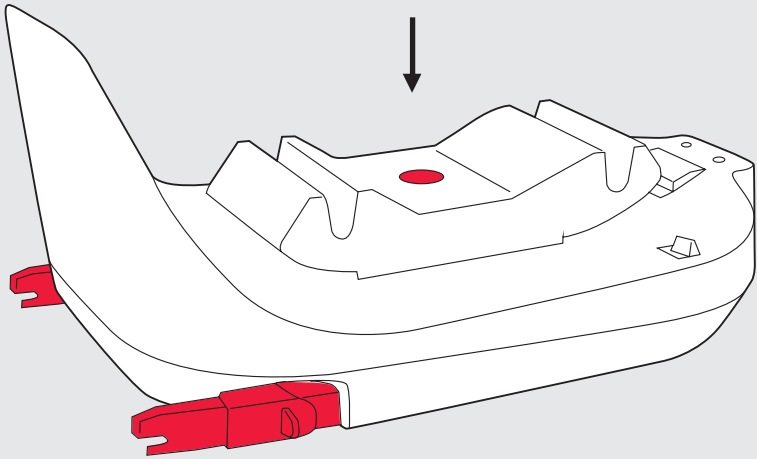

A

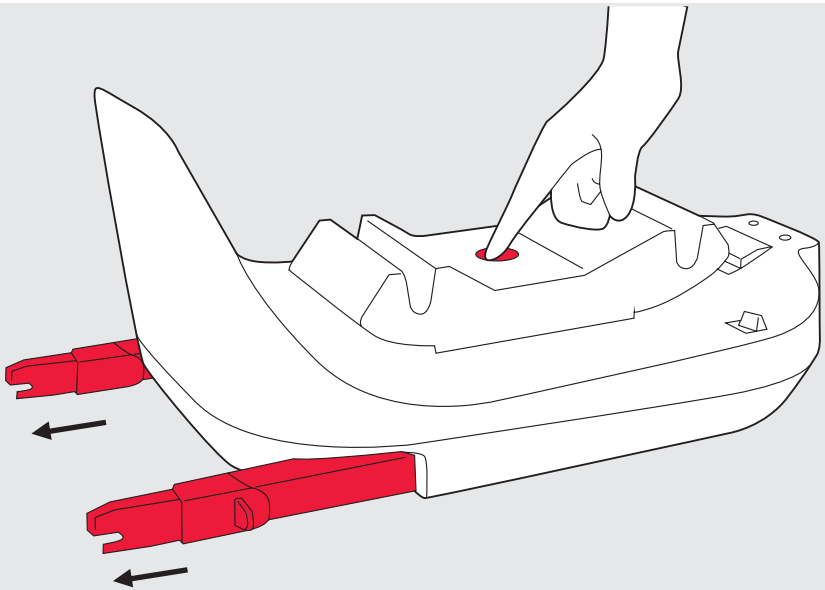

B

3

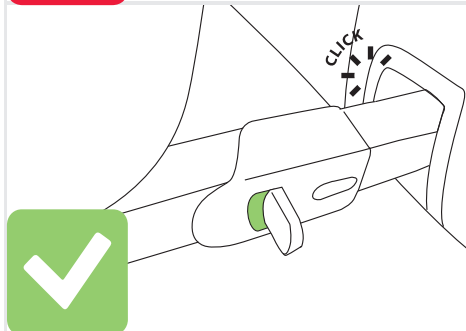
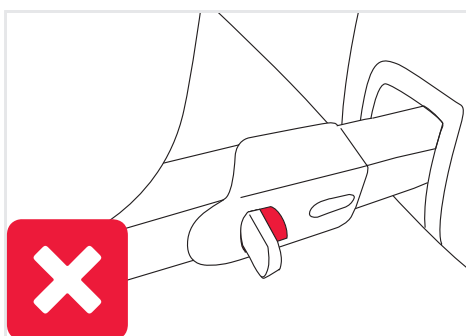
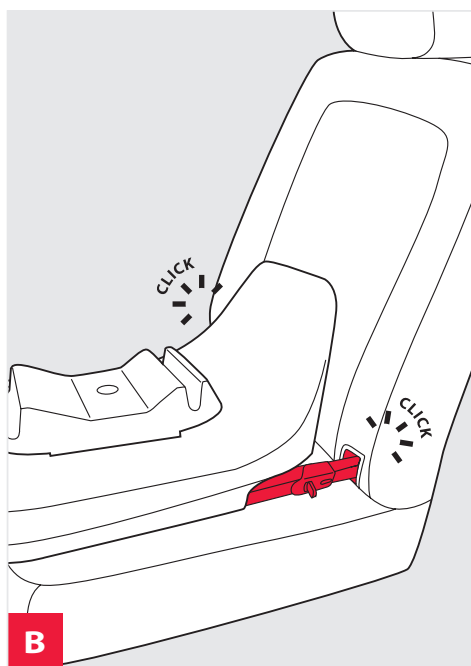
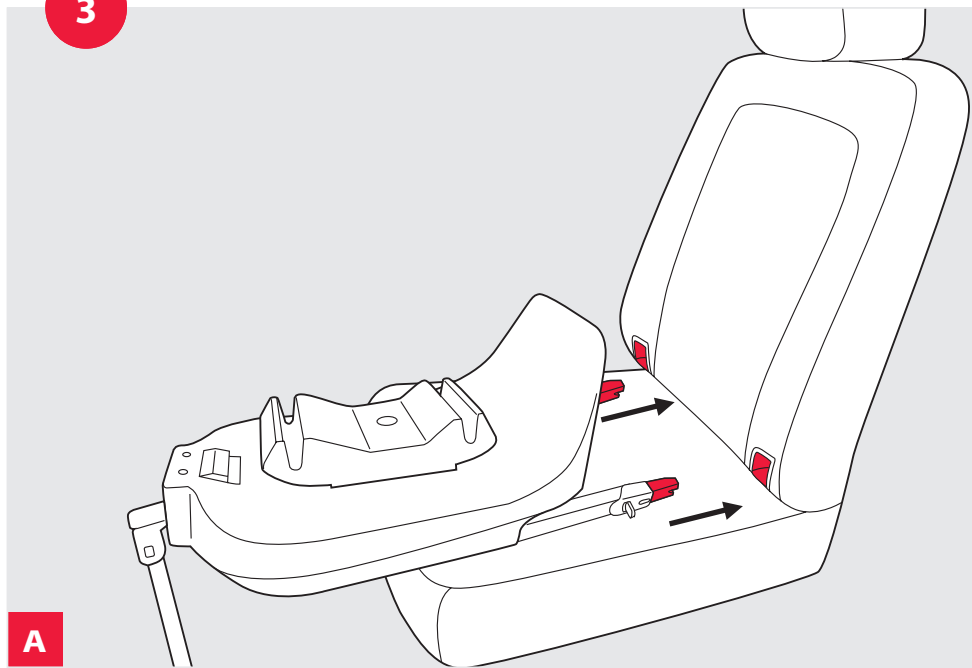

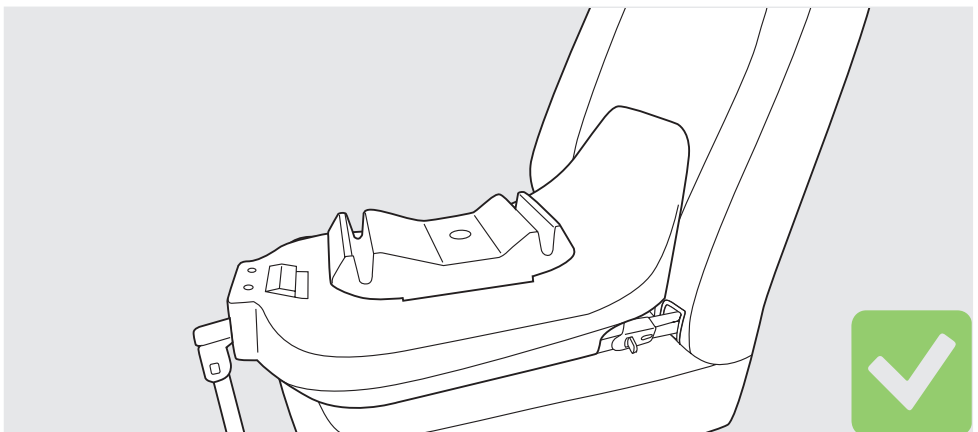
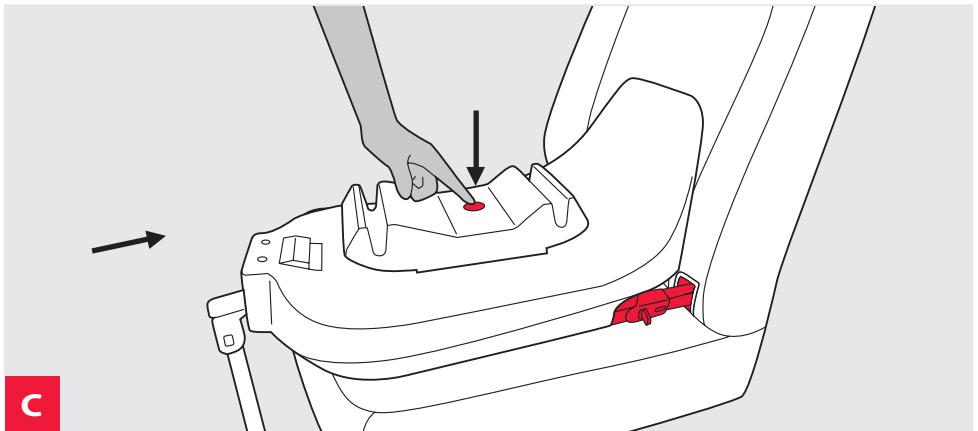
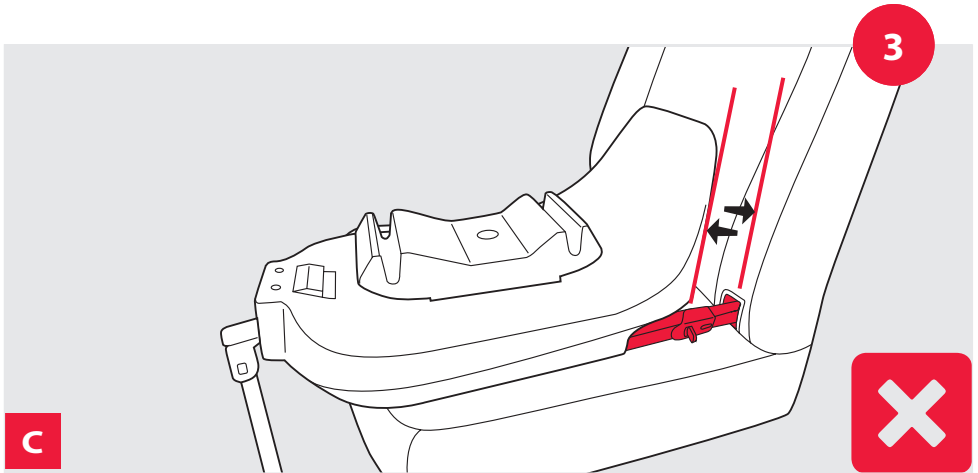

4

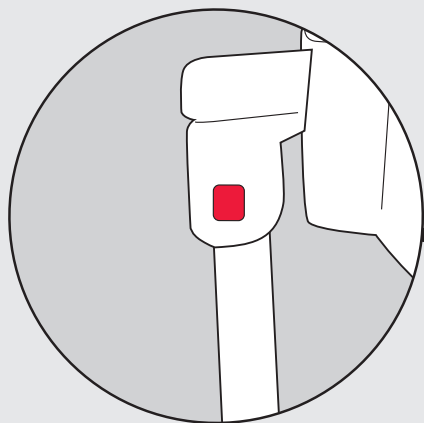

A

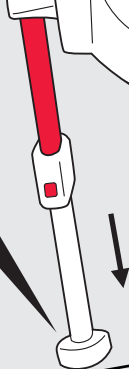
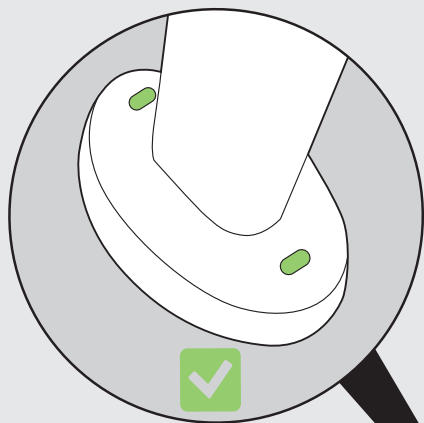

B

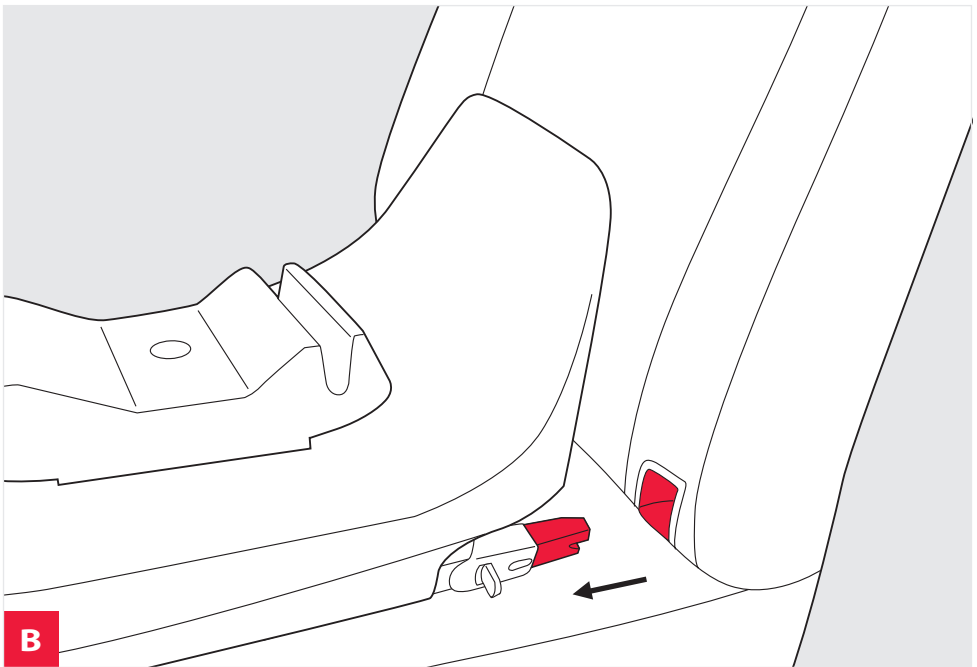
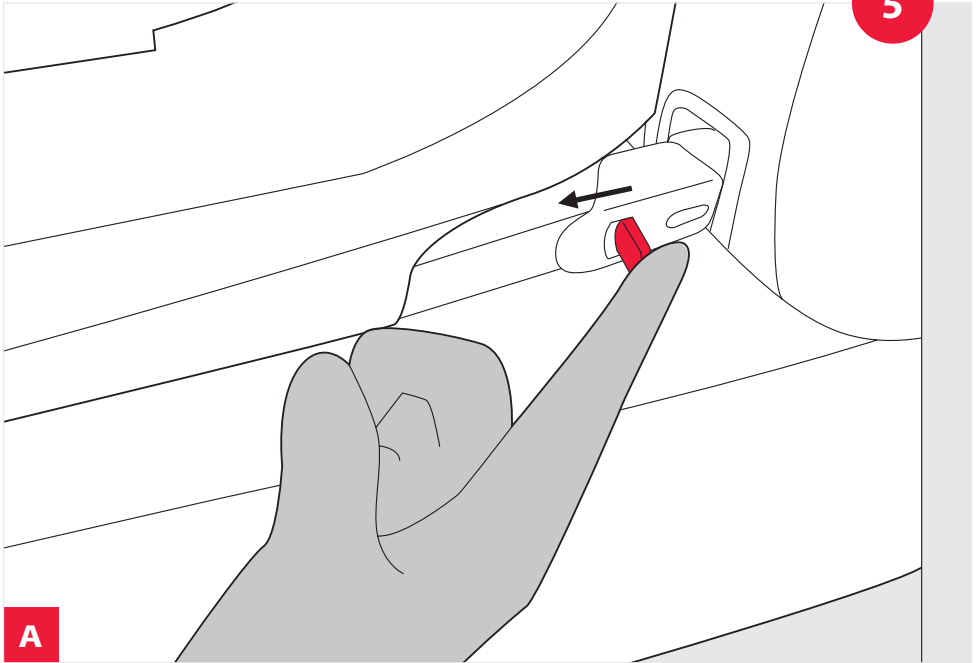

6

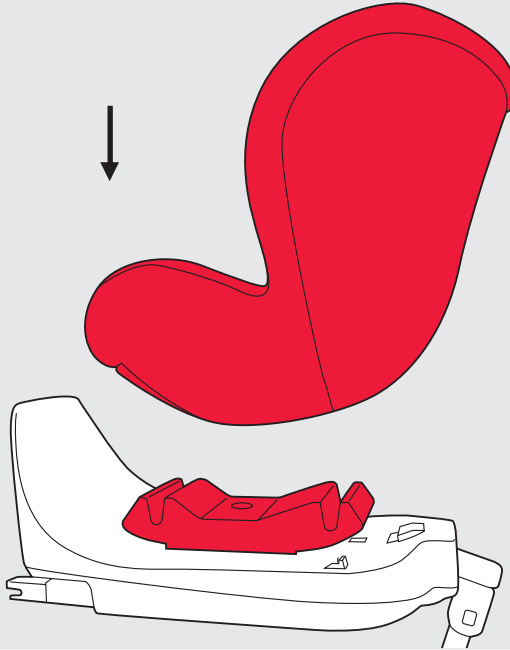

A

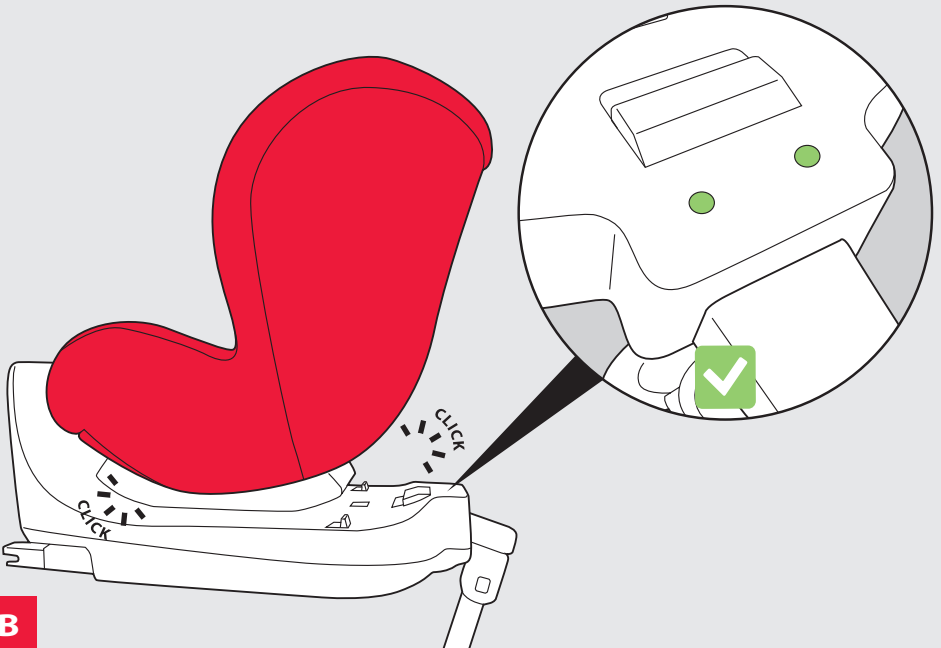

B

7

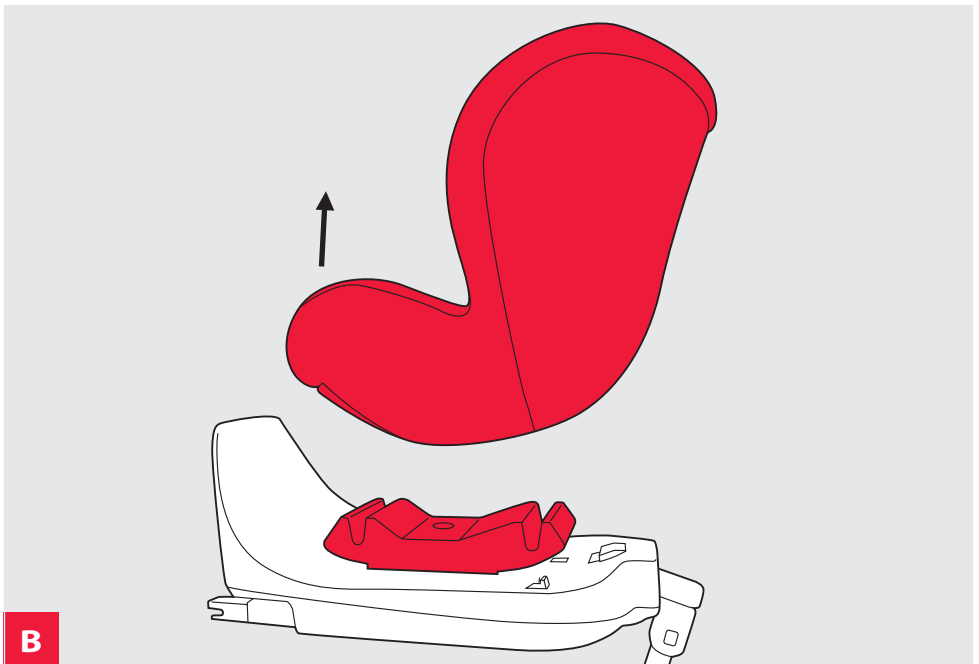
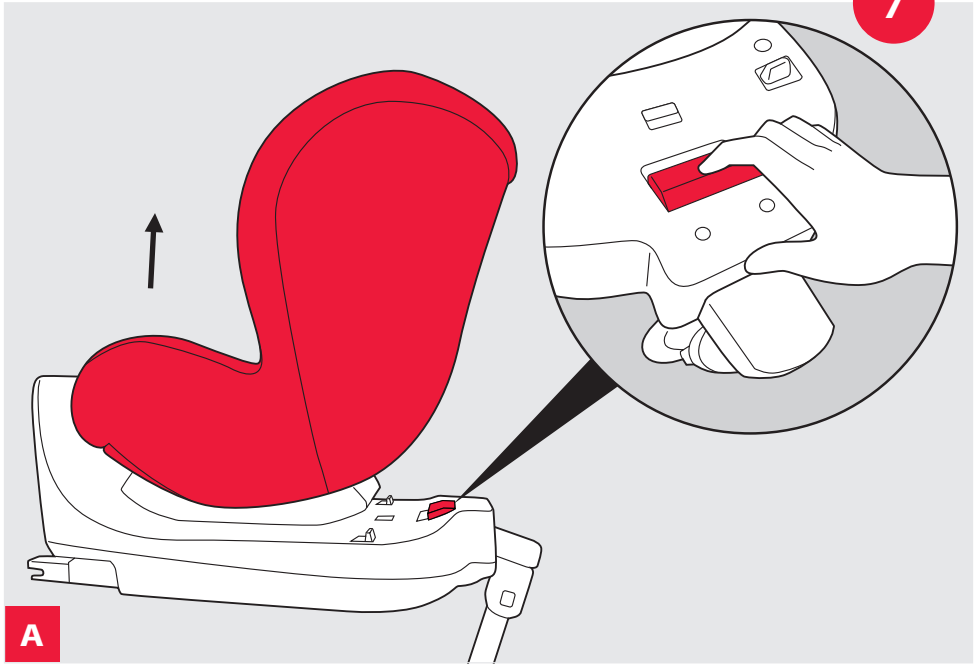

8

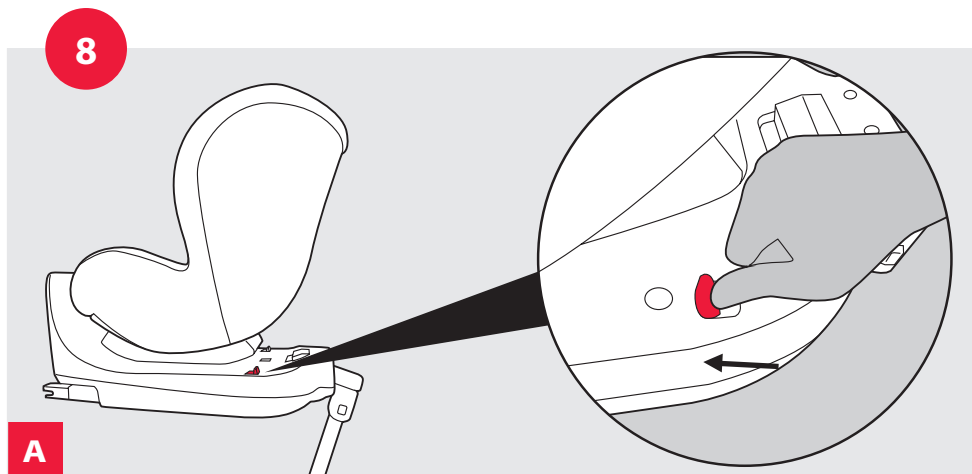

A

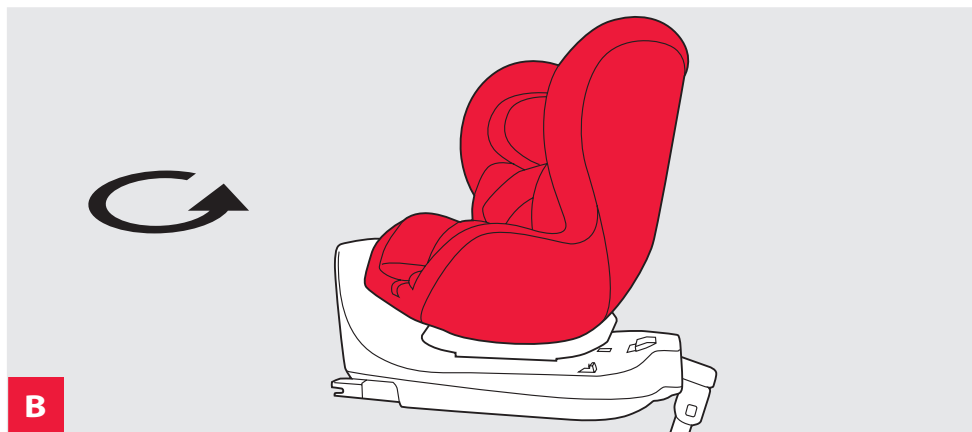

B

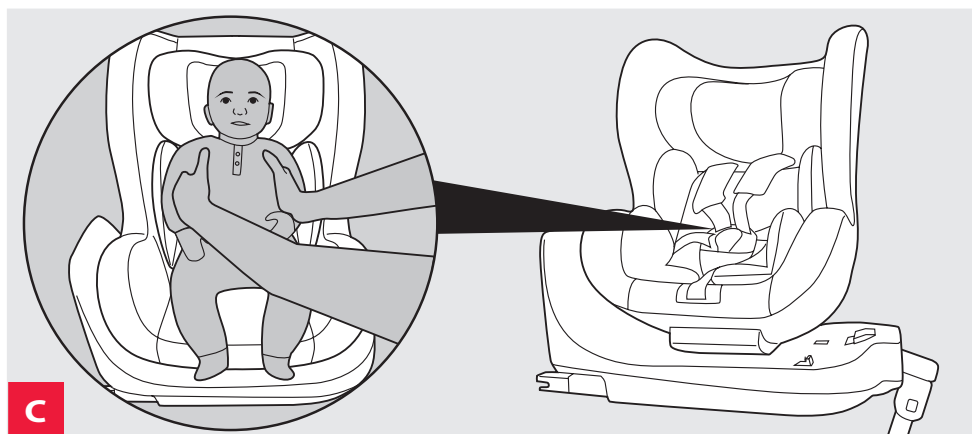

C

D

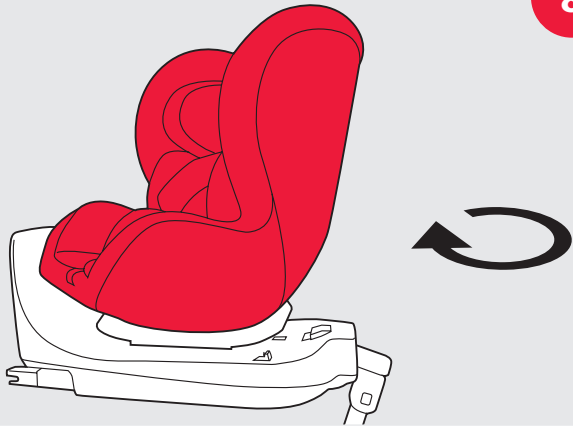

E

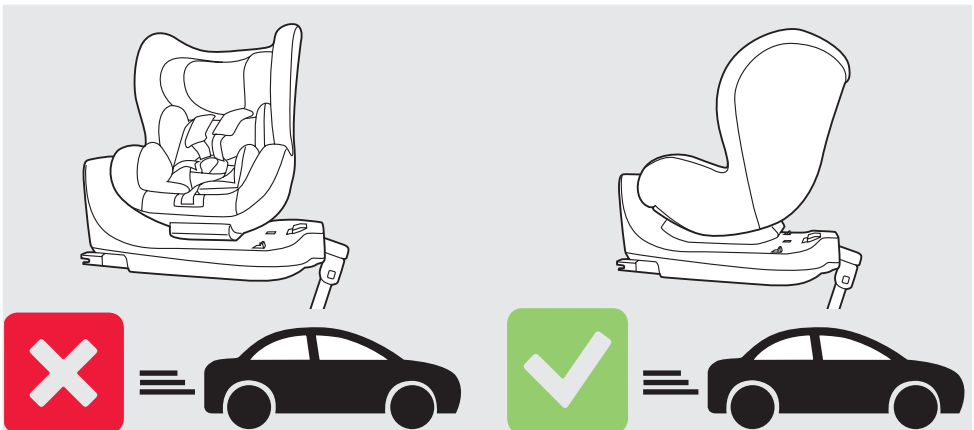
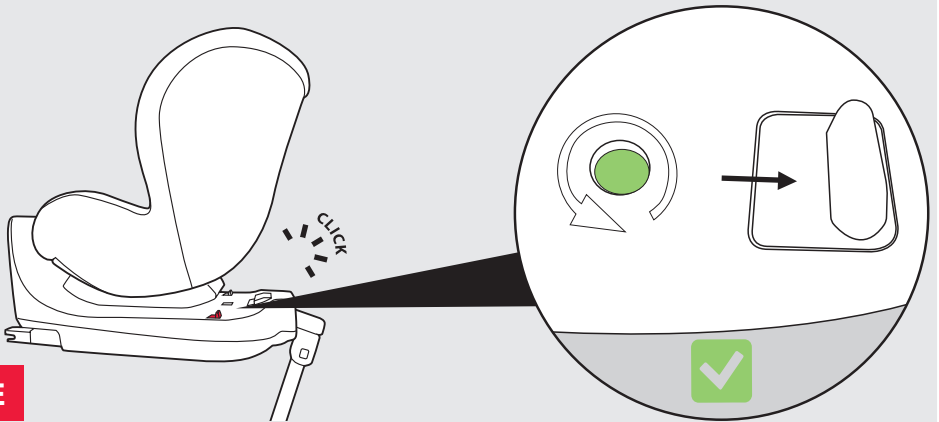

9



76 - 105 cm
> 15 M
max 18 kg

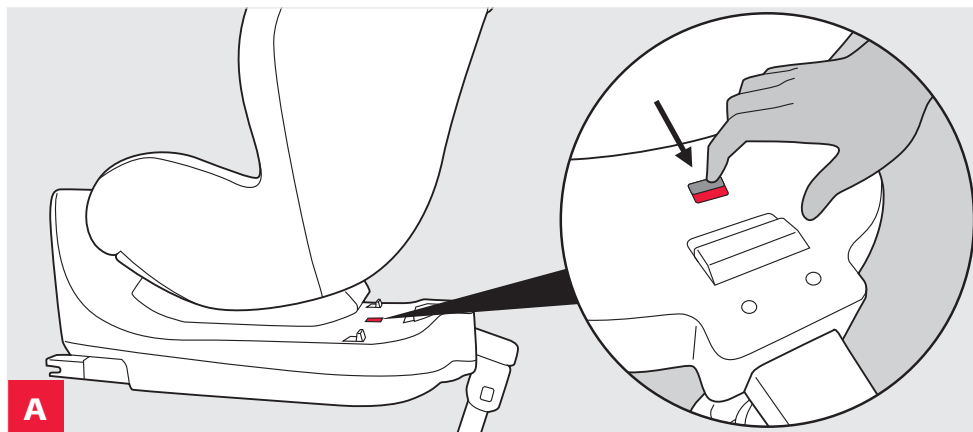

A

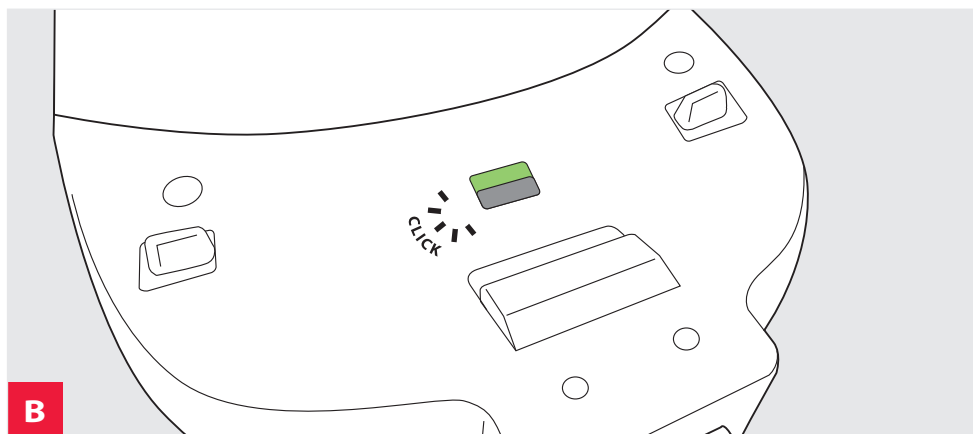

B

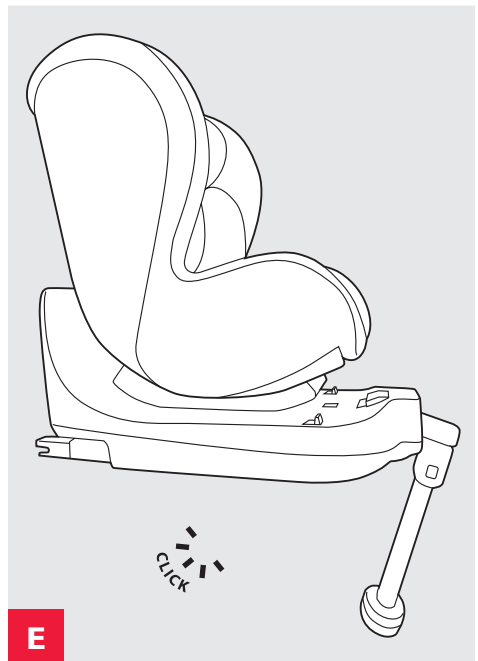
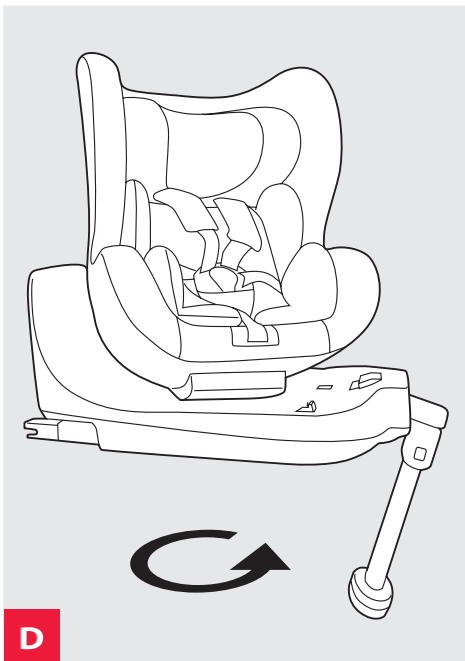
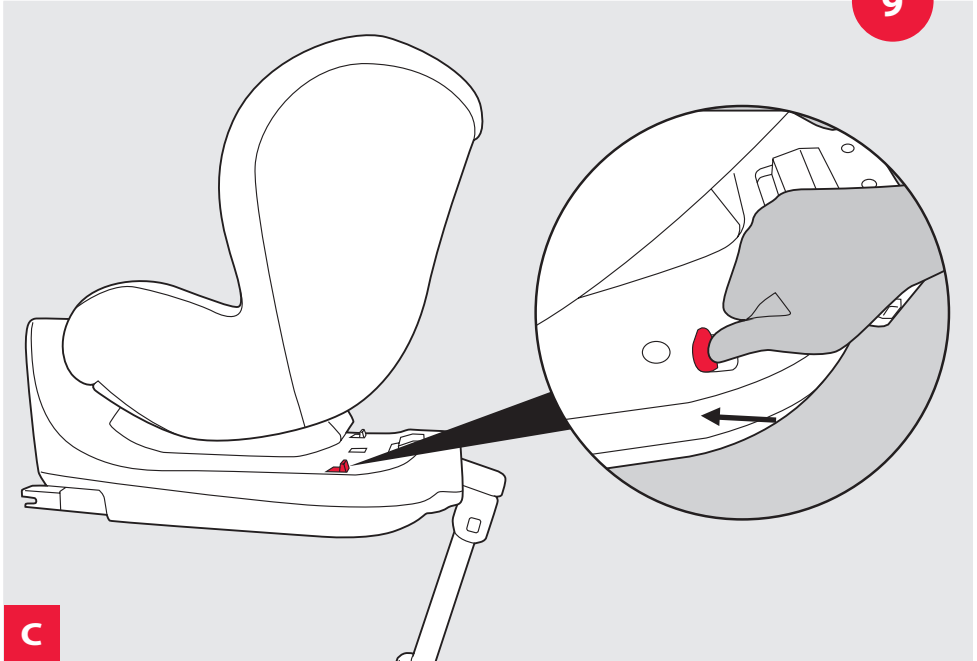

10

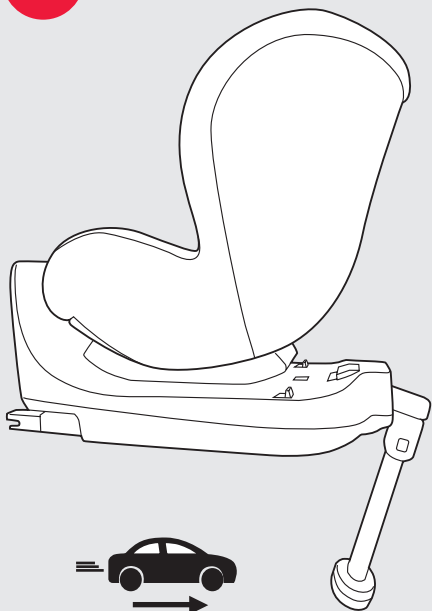

45 - 76 cm
< 15 M
max 13 kg

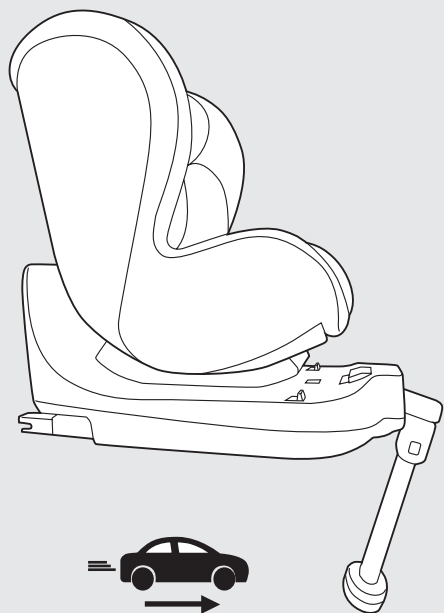

76 - 105 cm
> 15 M
max 18 kg

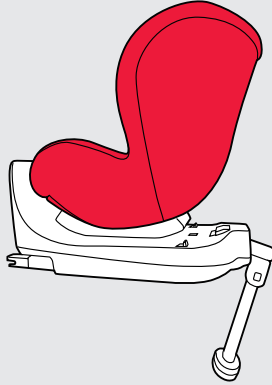

Pos. 1

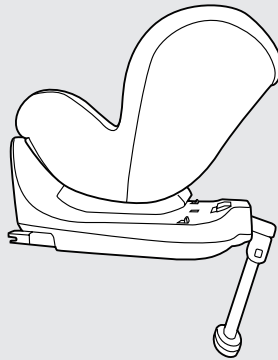

Pos. 2

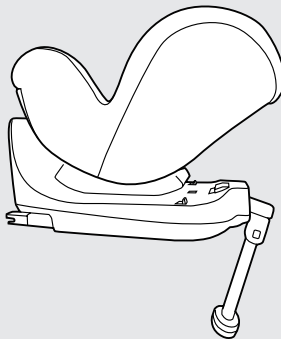

Pos. 3



11

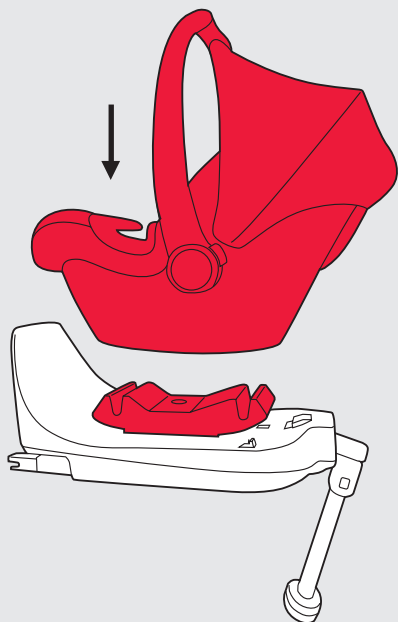

A

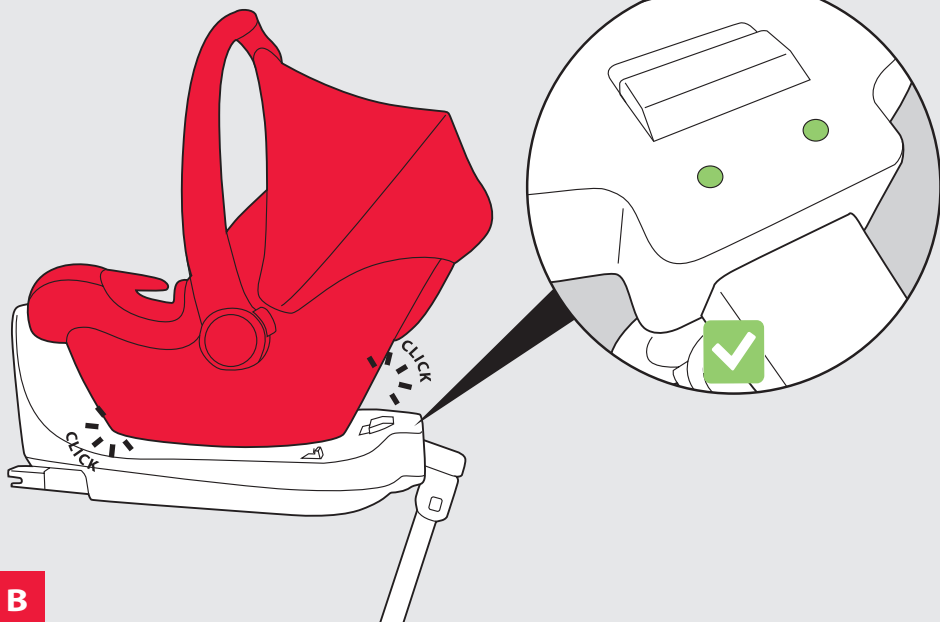

B

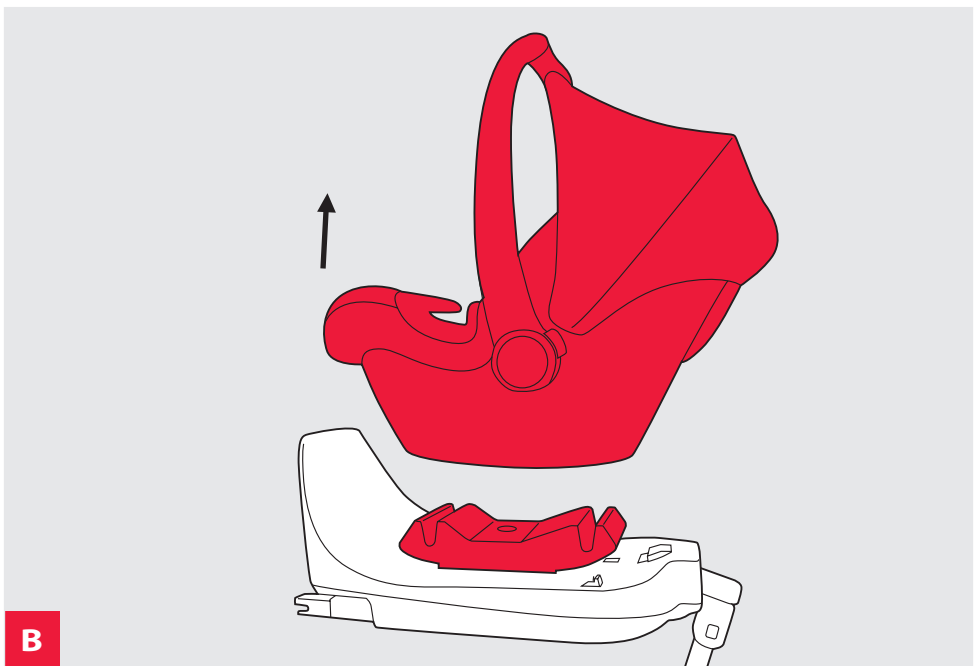
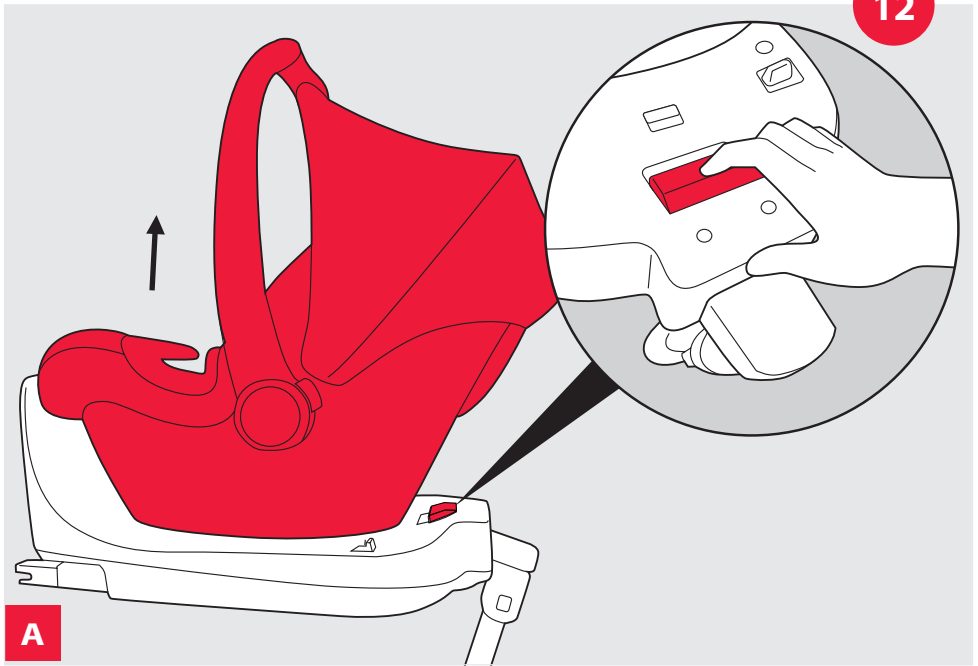

13

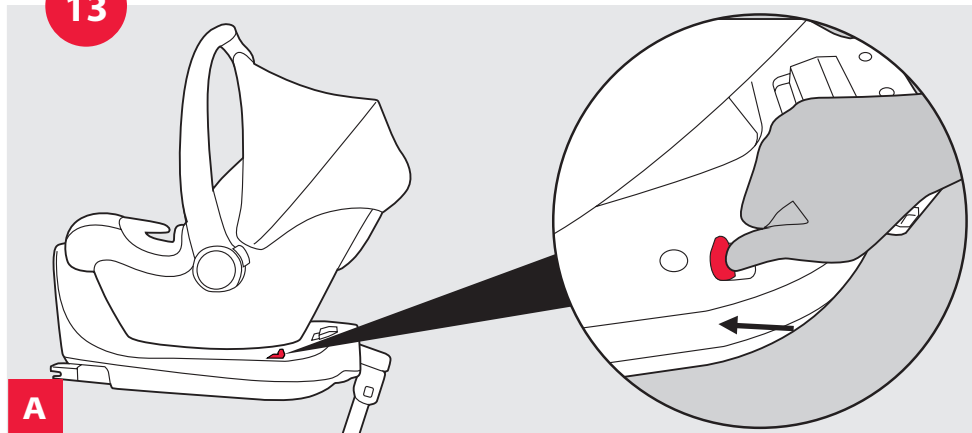

A

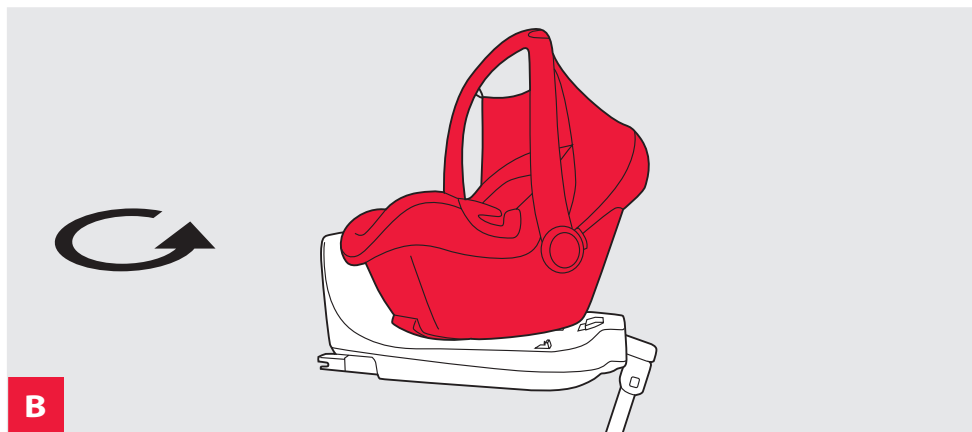

B

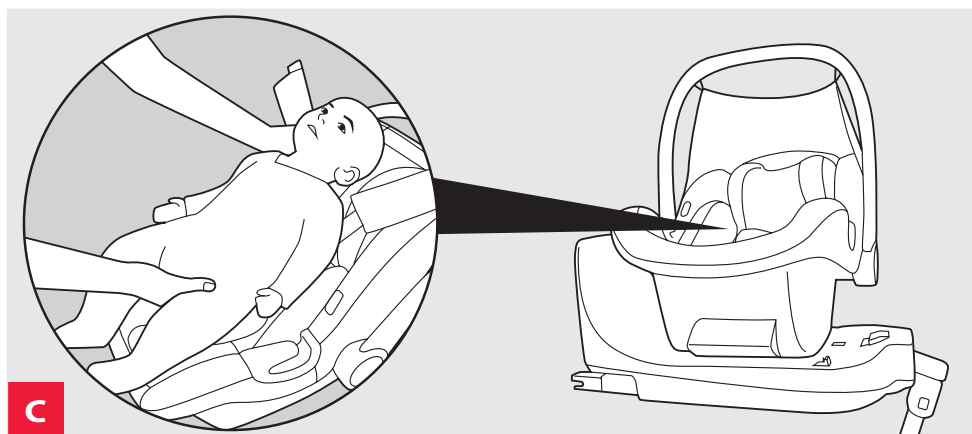

C

D

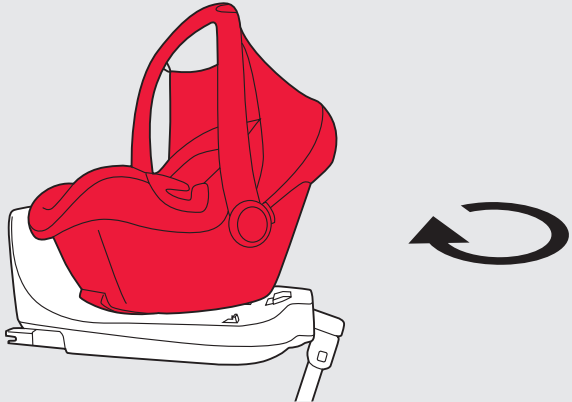

E

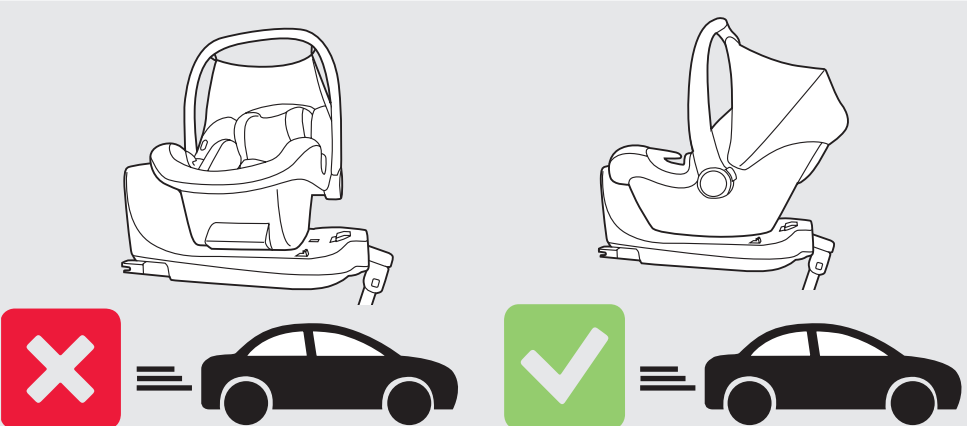
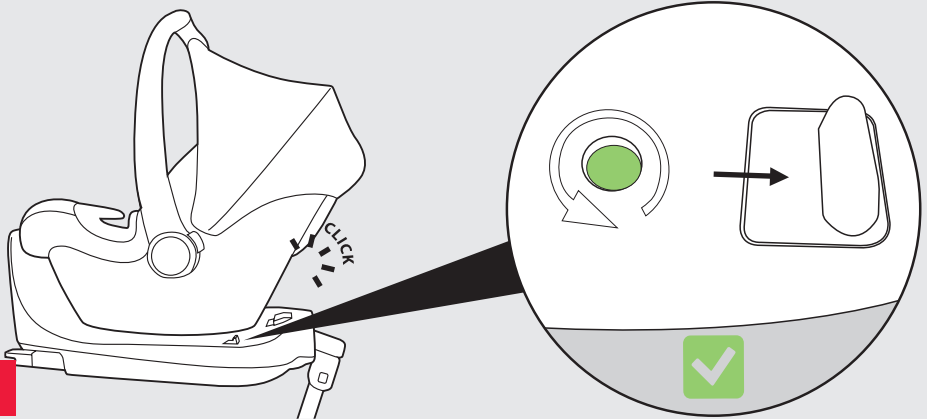

14

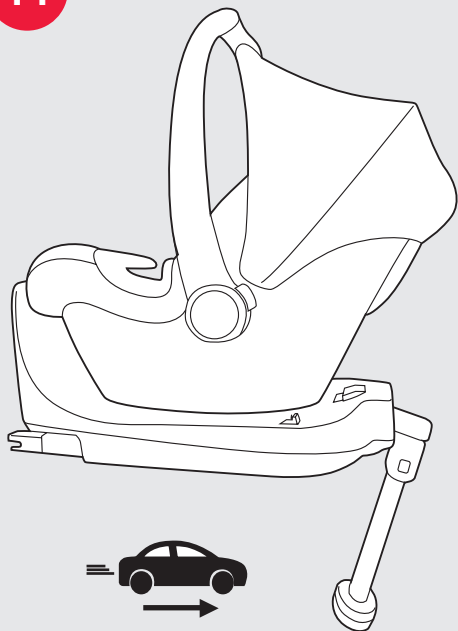

45 - 85 cm
< 15 M
max 13 kg

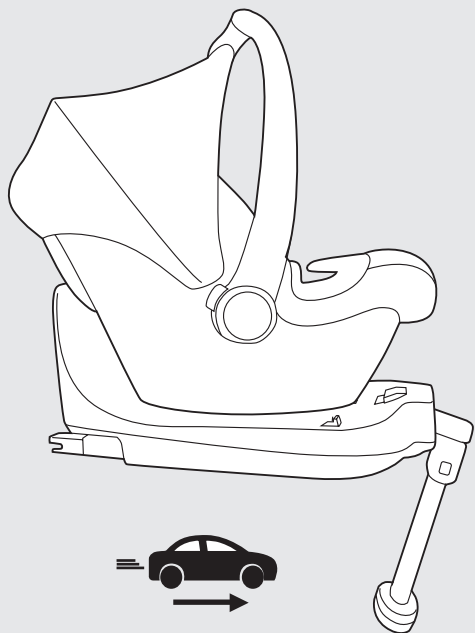

DE - Deutsch

WICHTIG! Anleitung für spätere Rückfragen aufbewahren.

Pflege- und Gebrauchshinweise

- Zur Sicherheit und Werterhaltung Ihres Produkts tragen regelmäßige Pflege und Wartung in hohem Maße bei.
- Verwenden Sie keine Schmiermittel
- Verwenden Sie keine aggressiven Reinigungsmittel

Hinweise für den Reklamationsfall

- Im Schadens- oder Reklamationsfall wenden Sie sich bitte an den Fachhändler bei dem Sie das Produkt erworben haben.
- Garantieansprüche können nur gegen Vorlage des Kaufbelegs geltend gemacht werden
- Schäden, die durch unsachgemäße Verwendung entstehen, stellen keinen Reklamationsanspruch dar.
- Schäden, die durch fehlerhafte Montage oder Inbetriebsetzung entstehen, stellen keinen Reklamationsanspruch dar.
- Schäden, die durch unsachgemäße Änderungen am Produkt entstehen, stellen keinen Reklamationsanspruch dar.
- Roststellen, die durch fehlende Wartung oder unsachgemäße Behandlung vorkommen können, stellen keinen Mangel dar.
- Kratzer sind normale Verschleißerscheinungen und stellen keinen Mangel dar.

Hinweis

- Bitte beachten Sie die Hinweise ihrer Fahrzeugherstellers in Bezug auf die Nutzung von Isofix Systemen. Lesen Sie das Handbuch des Fahrzeugherstellers.
- Bitte beachten Sie die Bedienungsanleitung des Autositzes, der für diese Isofix-Base vorgesehen ist.

ACHTUNG:

- Die Sicherheit des Artikels wird vom Hersteller nur garantiert, wenn er vom Erstkäufer benutzt wird. Es empfiehlt sich aus diesem Grunde nicht, einen Sitz aus zweiter Hand zu kaufen.
- Lassen Sie ihr Kind nie unbeaufsichtigt
- Nach einem Unfall (auch bei geringer Aufprallgeschwindigkeit) können Beschädigungen am Auto-Kindersitz aufgetreten sein, die nicht unbedingt offensichtlich sind. In diesem Fall muss der Auto-Kindersitz ausgetauscht werden.
- Nehmen Sie keinerlei Änderungen an Ihrem Kindersitz vor. Die Sicherheit des Sitzes könnte dadurch beeinträchtigt werden.

WARNUNG:

- Der Artikel ist ein Isofix-System das ausschließlich in Fahrzeugen mit Isofix-Verankerungen benutzt werden darf.
- Ob ihr Fahrzeug für die Benutzung des Artikels zugelassen ist, können sie auf unserer Homepage www.abc-design.de überprüfen.
- Prüfen sie vor jeder Benutzung, dass alle Indikatoren des Artikels grün sind.
- Vergewissern Sie sich, dass alle Gepäckstücke und Gegenstände, die im Falle eines Unfalles oder bei starkem Bremsen die Insassen verletzen könnten, ausreichend gesichert sind.

EN - English

EN

Important: Keep instructions for future reference.

Care instructions

- Regular care and upkeep have a major part to play in maintaining the safety and value of your product.
- Do not use any lubricants.
- Do not use abrasive cleaning agents.

Customer complaints

- If you wish to make a complaint, please contact the stockist where you bought the product.
- Claims may only be made on the warranty subject to proof of purchase.
- No claims may be made for damage caused by improper use.
- No claims may be made for damage caused by incorrect assembly or operation.
- No claims may be made for damage caused by improper modifications to the product.
- Areas of rust may appear through lack of maintenance or improper care and do not constitute a fault with the product.
- Scratch marks are normal signs of wear and do not constitute a fault with the product.

Note

- Please see your vehicle manufacturer's instructions regarding the use of Isofix systems. Read the vehicle manufacturer's manual.
- Please see the instructions of the car seat for which this Isofix Base is intended.

ATTENTION:

- The safety of the article is only guaranteed by the manufacturer when it is used by the initial purchaser. It is therefore not advisable to buy a second-hand seat.
- Never leave your baby unattended.

- The child seat may have sustained damage after an accident (even at low impact speed) which is not immediately obvious. The child seat must be replaced in this case.
- Do not make any modifications to the child seat. This could adversely affect the safety of the seat.

WARNING:

- The article is an Isofix system that may only be used in vehicles with Isofix anchors.
- You can check whether your vehicle is licensed for using the article on our homepage www.abc-design.de.
- Check that all the indicators of the article are green before use.
- Ensure that all items of luggage and objects which could injure passengers in the event of an accident or a sudden application of the brakes are adequately secured.

ES - español

¡IMPORTANTE! Conservar las instrucciones para consultas ulteriores.

Indicaciones para el cuidado y para el uso

- Un cuidado y un mantenimiento regulares contribuyen en alta medida para mantener la seguridad y el valor del producto.
- No emplee lubricantes.
- No emplee productos de limpieza agresivos.
- Nota
- Este sistema Isofix ha sido comprobado y homologado en combinación con la silla de coche „Tulip“ conforme a ECE R129 (asientos

Indicaciones en caso de reclamación

- En caso de daños o de reclamación, por favor póngase en contacto con el comerciante que le ha vendido el producto.
- Los derechos de garantía son válidos sólo con la presentación del comprobante de la compra.
- Los daños producidos por un empleo indebido no representan un motivo de reclamación.
- Los daños producidos por un montaje o puesta en funcionamiento indebidos no representan un motivo de reclamación.
- Los daños producidos por modificaciones indebidas en el producto no representan un motivo de reclamación.
- Las manchas de óxido que pueden presentarse debido a la ausencia de mantenimiento o a un manejo inadecuado no representan un defecto.
- Los arañazos son señales normales de desgaste y no representan ningún defecto.

Nota

- Por favor observe las indicaciones del fabricante de su automóvil en relación con el empleo de sistemas Isofix. Lea el manual del fabricante del vehículo.

- Por favor observe el manual de instrucciones de la silla de coche prevista para esta base Isofix.

ATENCIÓN:

- El fabricante garantiza la seguridad del artículo sólo cuando éste es empleado por su primer comprador. Por esta razón no es recomendable comprar la silla de segunda mano.
- No deje nunca a su hijo sin supervisar.
- Después de un accidente (también con una velocidad de choque reducida) es posible que se hayan producido daños en la silla infantil para coche que no resultan necesariamente visibles. En tal caso hay que sustituir la silla infantil para coche.
- No lleve a cabo ningún tipo de modificación en la silla infantil. Ello podría afectar la seguridad de la silla.

ADVERTENCIA:

- El artículo es un sistema Isofix cuyo empleo está permitido exclusivamente en vehículos con puntos de anclaje Isofix.
- En nuestro sitio web www.abc-design.es puede comprobar si su vehículo está homologado para el empleo del artículo.
- Antes de cada uso, compruebe que todos los indicadores del artículo están verdes.
- Asegúrese de que están asegurados suficientemente todo el equipaje y todos los objetos que podrían causar daños a los viajeros en caso accidente o de un frenazo brusco.

FR - français

IMPORTANT ! Conservez les instructions pour les questions ultérieures.

FR

Entretien et utilisation

- Un entretien régulier contribue beaucoup à la sécurité et au maintien de la valeur de votre produit.
- N'utilisez pas de lubrifiant.
- N'utilisez pas de produits de nettoyage agressifs.

Informations relatives aux réclamations

- En cas de dommage ou de réclamation, veuillez vous adresser au commerce spécialisé dans lequel vous avez acheté le produit.
- La présentation du reçu d'achat est indispensable pour bénéficier de la garantie.
- Les dommages causés par une utilisation incorrecte ne donnent pas droit à une réclamation.
- Les dommages causés par un montage ou une mise en service incorrects ne donnent pas droit à une réclamation.
- Les dommages causés par des modifications incorrectes du produit ne donnent pas droit à une réclamation.
- Les points de rouille dus à un entretien insuffisant ou à un traitement inapproprié ne constituent pas un défaut.
- Les rayures sont des traces d'usure normales et ne constituent pas un défaut.

Remarques

- Veuillez respecter les consignes du constructeur de votre véhicule pour l'utilisation de systèmes Isofix. Lisez le manuel d'utilisation du constructeur du véhicule.
- Veuillez respecter la notice d'utilisation du siège auto prévu pour cette Isofix Base.

ATTENTION :

- Le fabricant ne garantit la sécurité du produit que lorsque celui-ci est utilisé par le premier acquéreur. Il est donc déconseillé d'acheter un siège d'occasion.
- Ne laissez jamais votre enfant sans surveillance.
- Après un accident (même en cas de collision à faible vitesse), le siège auto pour enfant peut être endommagé sans que cela soit visible. Dans ce cas, le siège auto pour enfant doit être remplacé.
- Ne modifiez en aucun cas votre siège pour enfant. Toute modification risque de compromettre la sécurité du siège.

MISE EN GARDE :

- Le produit est un système Isofix dont l'utilisation est autorisée uniquement dans les véhicules équipés d'ancrages Isofix.
- Vous pouvez vérifier sur notre site Internet www.abc-design.de si l'utilisation du produit est autorisée dans votre véhicule.
- Avant chaque utilisation, vérifiez que les indicateurs du produit sont verts.
- Vérifiez que tous les bagages et objets qui risquent de blesser les occupants en cas d'accident ou de freinage brusque sont correctement sécurisés.

DE: WARNUNG
EN: WARNING
ES: ADVERTENCIA
FR: AVERTISSEMENT
IT: AVVERTENZE
NL: WAARSCHUWING
PL: OSTRZEŻENIE
CZ: VÝSTRAHA
RU: ВНИМАНИЕ
HU: VIGYÁZAT
PT: ATENÇÃO
HR: UPOZORENJA
UA: ПОПЕРЕДЖЕННЯ
DA: ADVARSEL
SE: VARNING
NO: ADVARSEL
FI: VAROITUS
LT: ĮSPĖJIMAS
LV: BRĪDINĀJUMS
EE: HOIATUS
SK: POZOR
BG: ПРЕДУПРЕЖДЕНИЕ
SI - OPOZORILO
RO: AVERTIZARE

GR: ΠΡΟΕΙΔΟΠΟΙΗΣΗ
TR: UYARI
BA: UPOZORENJE
אזהרה: עברי
CN: 警示
تحذير: العربية



ABC Design GmbH

Dr. Rudolf-Eberle Straße 29
79774 Albbruck
Deutschland // *Germany*

Telefon // *Phone* +49 (0) 7753 / 93 93-0
Telefax // *Fax* +49 (0) 7753 / 93 93-40
info@abc-design.com

www.abc-design.com

