



LOGIS S.A.

ul. Mszczonowska
96-200 Rawa Mazowiecka
POLAND

Tel.: +48 46 814 73 13

Fax: +48 46 814 73 00

E-mail: biuro@babysafe.eu

www.babysafe.eu

BS/12.11.2019/12.09

PL

BabySafe

Marka godna zaufania.

Rhodesian

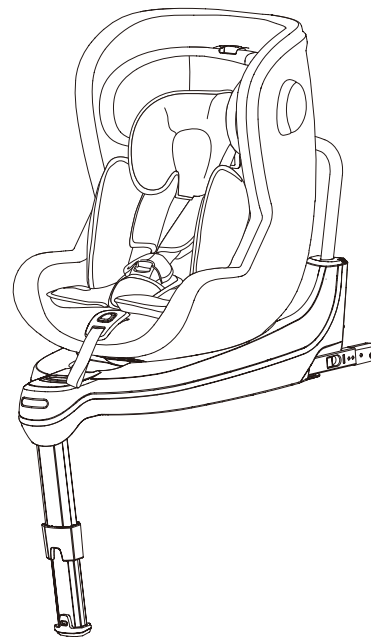

INSTRUKCJA

Grupa wagowa 0-18 kg

Grupa wiekowa 0-4 lata

Drodzy Rodzice!

Dziękujemy bardzo za zakup fotelika BabySafe Rhodesian.

Wszystkie nasze foteliki projektujemy i produkujemy tak aby zapewnić małemu pasażerowi maksymalne bezpieczeństwo oraz komfort podróżowania.

Badania dowodzą, że wciąż wiele fotelików nie jest właściwie montowana w samochodach. Dlatego prosimy, abyście poświęcili czas na dokładne przeczytanie niniejszej instrukcji. Nasz fotelik zagwarantuje maksimum bezpieczeństwa, tylko jeśli będzie używany zgodnie z zaleceniami.

Życzymy bezpiecznych i przyjemnych podróży.

BabySafe – Przyjaciół dziecka i rodziny

Ostrzeżenie

- Prosimy o dokładne zapoznanie się z instrukcją. Poprawna instalacja fotelika z systemem ISOFIX oraz nogą stabilizującą są niezbędne do zachowania parametrów homologacyjnych fotelika.
- Proszę zachować niniejszą instrukcję celem użycia fotelika w przyszłości.
- Z tyłu fotelika znajduje się specjalna kieszeń, w której możecie ją przechowywać.
- Prosimy nigdy nie pozostawiać dziecka w foteliku bez opieki.
- Zabronione jest używanie fotelika w ustawieniu tyłem do kierunku jazdy na przednim fotelu pojazdu gdy włączona jest poduszka powietrzna.

- Przed użyciem proszę przeczytać tę instrukcję bardzo uważnie. Fotelik ten spełni wymogi bezpieczeństwa jeśli będzie używany zgodnie z jej zaleceniami.
- Fotelik może być używany na przednich lub tylnych siedzeniach, o ile możliwe jest zainstalowanie go z nogą stabilizującą.
- Fotelik może być zainstalowany na przednim lub tylnym siedzeniu, aczkolwiek zalecamy używanie go na tylnym siedzeniu.
- Fotelik spełnia normy bezpieczeństwa zgodne z europejskim standardem ECE R44/04 dla fotelików z ustawieniem kierunku jazdy do tyłu (0-18kg), do przodu (9-18kg) z systemem ISOFIX i nogą stabilizującą.
- Po wypadku fotelik nie powinien być użytkowany. Mogą wystąpić uszkodzenia elementów konstrukcyjnych niewidoczne dla oka, a zmniejszające wytrzymałość fotelika.
- Radzimy nie kupować używanego wcześniej fotelika, ponieważ nie można mieć pewności, że nie był wcześniej uszkodzony. Wewnętrzne pasy powinny być używane przez cały okres użytkowania fotelika.
- Przed podróżą prosimy zabezpieczyć przed przesuwaniem bagażu oraz inne ruchome przedmioty wewnątrz pojazdu.

- Zaleca się użytkowanie fotelika do 5 lat od daty zakupu. Właściwości produktu (np. plastikowe elementy) mogą ulec pogorszeniu na skutek zesterzenia. I nie zawsze jest to widoczne gołym okiem.
- Ruchome elementy fotelika nie powinny być niczym smarowane
- Fotelik nie może być używany bez tapicerki. Prosimy używać wyłącznie oryginalnej tapicerki.
- Fotelik musi być zamontowany w systemie ISOFIX i zabezpieczony nogą stabilizującą, nawet jeśli nie podróżuje w nim dziecko.
- Niezabezpieczony fotelik może być zagrożeniem dla innych pasażerów w momencie hamowania.
- Sztuczne i plastikowe elementy muszą być tak zamontowane, aby nie były ruchome podczas codziennego użytkowania. Może to doprowadzić do zakleszczenia na siedzeniu lub w drzwiach pojazdu.
- Przed rozpoczęciem podróży prosimy upewnić się, czy fotelik nie został uszkodzony np. przez ciężki bagaż, zbyt daleko przesunięty przedni fotel lub zatrzasknięte drzwi, itd.
- Niedopuszczalne są żadne zmiany dokonywane przez osoby postronne, ponieważ może to obniżyć poziom bezpieczeństwa fotelika.
- W przypadku wysokich temperatur elementy plastikowe i metalowe mogą się znacznie nagrzać. Aby temu zaradzić prosimy przykryć fotelik gdy samochód zaparkowany jest w nasłonecznionym miejscu.
- Prosimy przewozić dziecko w foteliku nawet podczas krótkich przejażdżek, ponieważ zawsze występuje ryzyko wypadku.
- Przed zakupem naszego fotelika prosimy upewnić się, że będzie on odpowiedni dla Waszego pojazdu.
- Prosimy robić krótkie przerwy podczas długich podróży, aby Wasze dziecko mogło odpocząć.
- Prosimy dawać dobry przykład i zawsze podczas podróży autem mieć zapięte pasy bezpieczeństwa.
- Prosimy dopilnować, aby dziecko podczas podróży nie bawiło się kłami pasów wewnętrznych fotelika.

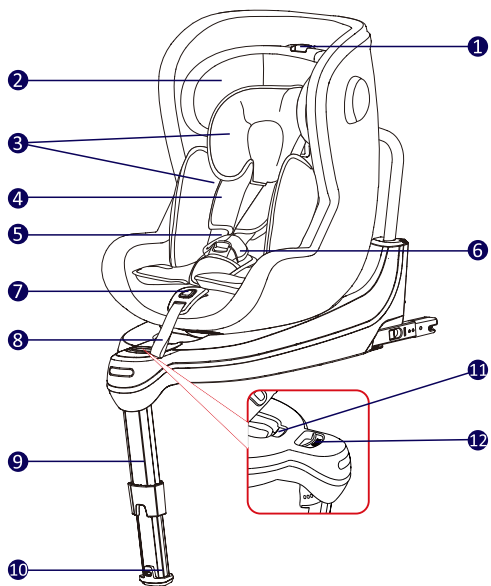

Budowa fotelika

- | | |
|---|--|
| 1. Przycisk regulacji wysokości zagłówka | 8. Pas krokowy |
| 2. Zagłówek | 9. Noga stabilizująca |
| 3. Wkładka zmniejszająca | 10. Wskaźnik prawidłowego ustawienia nogi stabilizującej |
| 4. Nakładki naramienne | 11. Przycisk obracania |
| 5. Pasy naramienne | 12. Przycisk systemu ISOFIX |
| 6. Kłama pasów | |
| 7. Przycisk regulacji długości pasa krokowego | |

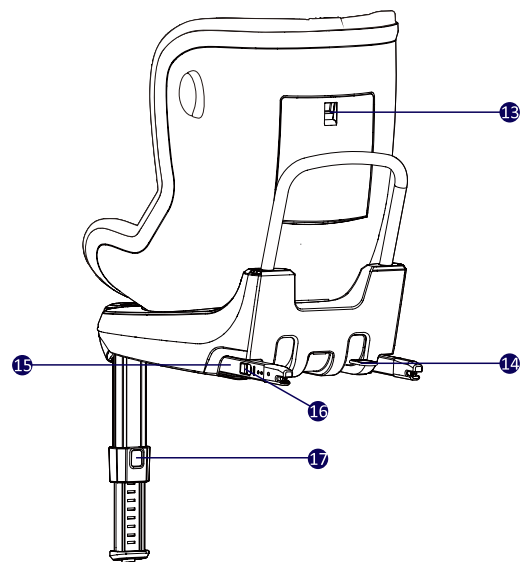

Budowa fotelika

- | |
|---|
| 13. Schowek |
| 14. Pętla systemu ISOFIX |
| 15. Mocowanie do systemu ISOFIX |
| 16. Przycisk zwalnający mocowanie do systemu ISOFIX |
| 17. Przycisk ustawiania długości nogi stabilizacyjnej |

Certyfikat zgodności

... jako, że fotelik zamontowany jest w pojeździe

BabySafe	Przebadany i homologowany zgodnie z normą ECE R44/04*	
	Grupa	Waga dziecka
Rhodesian	0+/1	0–18 kg

*ECE= Europejski Certyfikat Bezpieczeństwa

- Fotelik dziecięcy został zaprojektowany, przetestowany i oznaczony certyfikatem jakości zgodnie z europejską normą ECE R44/04
- Oznaczenie jakości E (w kółeczku) i numer dopuszczenia znajdują się na etykiecie homologacyjnej (naklejka na foteliku)
- Certyfikat straci ważność, jeśli dokonacie jakichkolwiek modyfikacji fotelika na własną rękę. Do tego upoważniony jest wyłącznie producent.

Ważne informacje dotyczące bezpieczeństwa

Fotelik ten przeznaczony jest do powszechnego użycia i należy go instalować w następujących miejscach:

SAMOCHÓD PRZÓD

TYŁ

Zewnętrzna strona Środek

TYP POJAZDU

NIE

TAK

NIE

Montaż fotelika na innych fotelach jest również dopuszczalny pod warunkiem, że zachowane zostaną poniższe zasady. W przypadku wątpliwości prosimy o kontakt z producentem lub sprzedawcą fotelika.

1. Jest to fotelik z systemem ISOFIX. Został on dopuszczony do użytku zgodnie z normą R44/04.
2. Będzie on odpowiedni do montażu na miejscach wyposażonych w mocowanie z systemem ISIFIX, które dopuszcza montaż takich fotelików (zgodnie z instrukcją obsługi pojazdu).
3. Grupa wagowa i klasa systemu ISOFIX dla tego fotelika to: D, B1.

Montaż w samochodzie

Fotelik można instalować wyłącznie zgodnie z poniższymi wytycznymi:



- Zgodnie z kierunkiem jazdy Tak
- W kierunku przeciwnym do kierunku jazdy Nie
- Z 2-punktowymi pasami ☒ Nie
- Z 3-punktowymi pasami ☒ Nie
- Z systemem ISOFIX i nogą Tak
- Na przednim siedzeniu pasażera ☒ Tak¹

¹ Jeśli jest przednia poduszka powietrzna pasażera, przesunąć możliwie najdalej do tyłu siedzenie i odnieść się do zaleceń zawartych w instrukcji obsługi pojazdu

- Na tylnym siedzeniu po zewnętrznej stronie Tak
- Na tylnym siedzeniu pośrodku ☒ Tak²

² Pod warunkiem, że fotel wyposażony jest w system ISOFIX

⚠ Uwaga!

Nigdy nie korzystajcie z fotelika na fotelu przy włączonej przedniej poduszce powietrznej. Może ona doprowadzić do śmierci lub poważnych obrażeń dziecka podczas wypadku.

Prosimy uważnie przeczytać niniejszą instrukcję i zachować ją na przyszłość. Fotelik posiada specjalny schowek do przechowywania instrukcji.

⚠ Uwaga!

NIE UŻYWAJcie fotelika na przednim siedzeniu, jeśli dziecko ma wagę poniżej 9 kg.

⚠ Uwaga!

Nigdy nie używajcie fotelika bez jego oryginalnej tapicerki, ponieważ jest ona jego integralnym elementem.

Tapicerka nie powinna być wymieniana na inną niż ta, którą rekomenduje producent.

Prosimy używać fotelik z wkładką, jeśli waga dziecka wynosi poniżej 15 kg.
Wkładka zapewnia małemu dziecku komfort podczas jazdy oraz poprawia bezpieczeństwo.

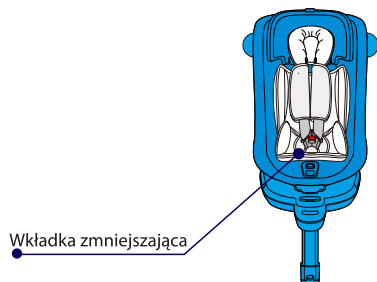

- Dziecko przewożone w foteliku musi zawsze być zapięte pasami bezpieczeństwa.
- Nigdy nie zostawiajcie dziecka w foteliku bez opieki.
- UWAGA! Plastikowe elementy fotelika nagrzewają się na słońcu tak, że dziecko może ulec poparzeniu.
- Zalecamy krótkie przerwy podczas długich podróży. Prosimy nie zostawiać dziecka samego nawet na krótki czas bez opieki.

Montaż oraz obsługa fotelika

Przygotowanie

UWAGA! Prosimy upewnić się, że pojazd przystosowany jest do instalacji fotelików z systemem ISOFIX.

Prosimy zastosować się do wskazówek w instrukcji pojazdu dotyczących foteli przeznaczonych do instalacji fotelika.

Odchylcie nogę stabilizującą tak, aby osiągnęła właściwą pozycję.

Wysuńcie mocowania systemu ISOFIX poprzez przyciśnięcie przycisku zwalniania systemu ISOFIX i pociągnięcie pętli.

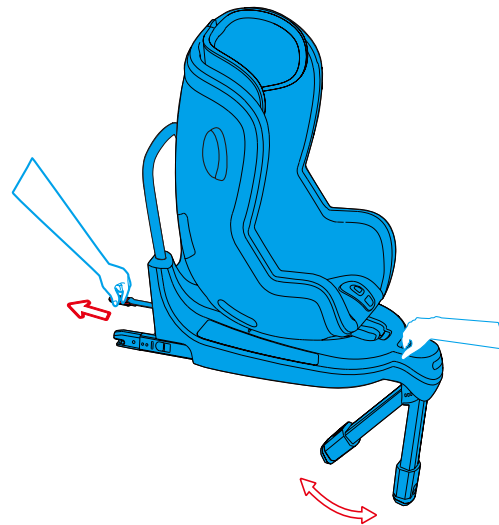

Montaż

Ustawić fotelik na przeznaczonym do montażu miejscu w aucie, użyć mocowania systemu ISOFIX, dosunąć fotelik do oparcia fotela samochodu, aż wskaźnik zmieni kolor na zielony na obu mocowaniach.

Nacisnąć przycisk regulacji nogi stabilizacyjnej i opuścić ją dopóki nie oprze się ona swobodnie na podłodze auta. Wskaźnik nogi musi być całkowicie zielony.

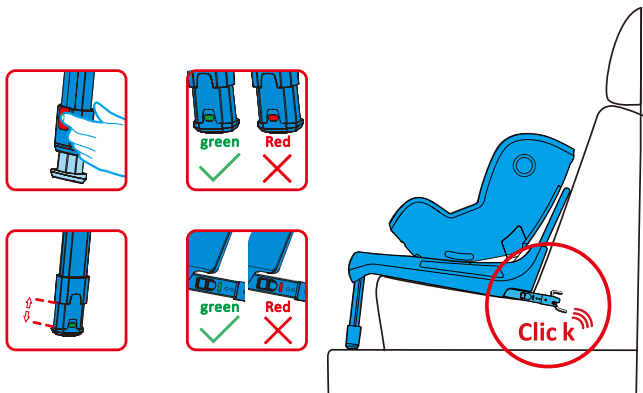

Demontaż fotelika

Nacisnąć przycisk nogi stabilizacyjnej, przesunąć dolną jej część do góry dopóki nie poczucie oporu.

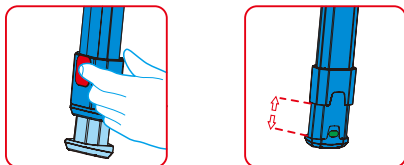

Przesunąć do siebie zielony wskaźnik systemu ISOFIX aż będzie wskazywał kolor czerwony na obydwu ramionach mocujących.

Pociągnąć przycisk zwalniający systemu ISOFIX i przesunąć ramiona blokujące do siedziska. Słyszalny jest wtedy odgłos kliknięcia.

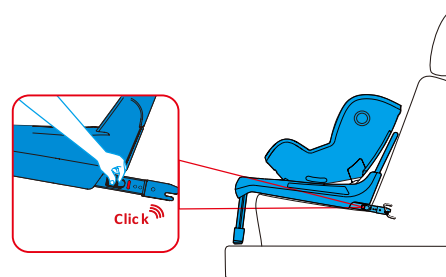

OCHRONA DZIECKA

Dopasowanie zagłówka

Wysokość zagłówka jest regulowana aż w 7 pozycjach. Aby wybrać właściwą pozycję proszę pociągnąć przycisk ustawiania do góry, przesunąć zagłówek do właściwej pozycji i sprawdzić jego zablokowanie poprzez lekkie przesunięcie go na dół.

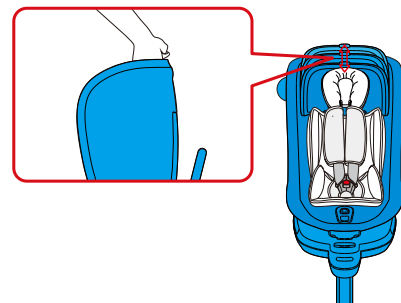

Zmiana kąta pochylenia oparcia

Kąt pochylenia oparcia należy ustalać podczas gdy dziecko jest już umieszczone w foteliku. Najbardziej odchylona pozycja zapewni dziecku komfort podczas snu. W przypadku najmłodszych dzieci (od 0 do 6 miesięcy) należy używać najbardziej odchylonej pozycji z wkładką pomniejszającą aby lepiej chronić ich kręgosłup.

Aby zmienić pozycję nacisnąć przyciski i ustawić fotelik we wybranej pozycji.

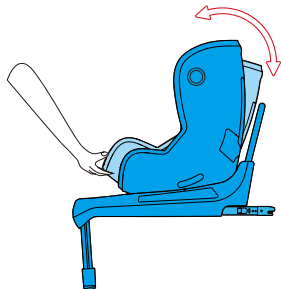

Funkcja obrotowa

Fotelik może się obracać o 360 stopni, co ułatwia wkładanie i wyjmowanie dziecka z fotelika. Fotelik można obrócić naciskając przycisk obracania i obrócić fotelik w wybranym kierunku.

Uwaga!

Przed podróżą proszę się upewnić, że głowica obrotowa fotelika jest całkowicie zablokowana poprzez próbę odwrócenia go w obie strony.

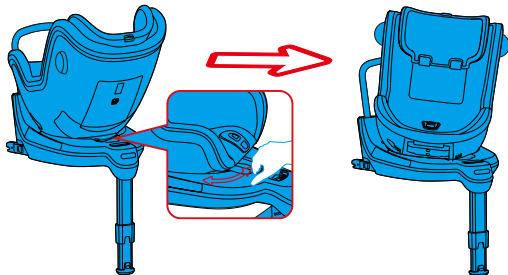

Instalacja fotelika przodem do kierunku jazdy (9-18kg)

Nacisnąć przycisk obracania i obrócić fotelik przodem do kierunku jazdy.

UWAGA!

Nie używać fotelika przodem do kierunku jazdy jeśli dziecko waży mniej niż 9 kg.

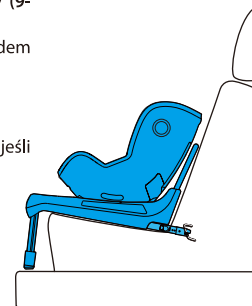

Instalacja fotelika tyłem do kierunku jazdy (0-13kg)

Nacisnąć przycisk obracania i obrócić fotelik tyłem do kierunku jazdy. Proszę nacisnąć przycisk zwalniający i ustawić fotelik we właściwej pozycji.

Instalacja fotelika tyłem do kierunku jazdy (9-18kg)

Nacisnąć przycisk obracania i obrócić fotelik tyłem do kierunku jazdy.

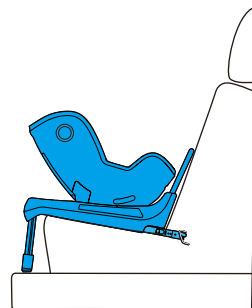

Uwaga!

Fotelik można używać wyłącznie w pozycji pochylenia oparcia nr 1,2,3.

Nie używać fotelika z włączoną przednią poduszką powietrza!

Pasy bezpieczeństwa fotelika

Trzymając za klamrę pociągnąć pasy jednocześnie naciskając przycisk centralnej regulacji.

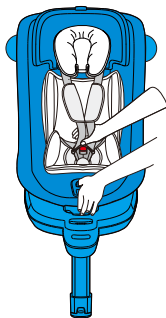

Otworzyć klamrę uprząży i rozchylić pasy po obu stronach fotelika, aby przygotować fotelik do umieszczenia w nim dziecka.

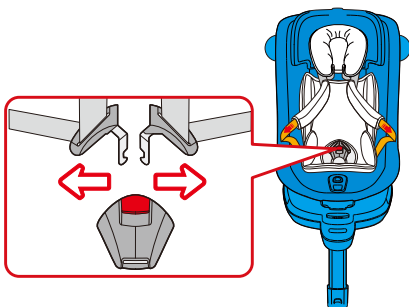

Połączyć dwie części mocowań pasów i umieścić je w klamrze. Spowoduje to odgłos kliknięcia. Szelki muszą być mocno napięte. Nie spowoduje to dyskomfortu dziecka. Pasy nie mogą być skręcone

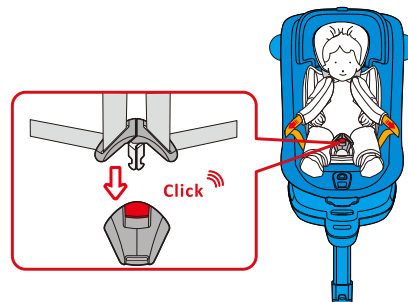

Ważne! Właściwe ustawienie zagłówka jest gwarancją bezpieczeństwa.

Musi być ustawiony tak, aby znajdował się na tym samym poziomie co ramiona dziecka lub odrobine wyżej.

Szelki muszą być na poziomie ramion lub odrobine niżej.

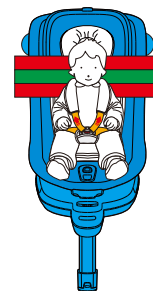

4. Wkładka zmniejszająca

Wkładka zapewnia małemu dziecku właściwą pozycję oraz poprawia komfort podróżu.

- Fotelik musi być używany z wkładką, jeśli dziecko nie osiągnęło wagi 13 kg.
- Wkładka nie może być używana bez jej piankowej części jeśli dziecko nie osiągnęło jeszcze wagi 5,5 kg.
- Wkładka może być użyta tylko wtedy kiedy pas naramienny znajduje się w najniższej pozycji.

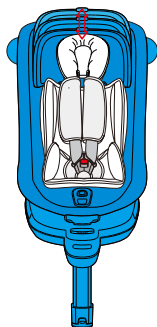

Wkładka z piankowym klinem jest wskazana dla dzieci poniżej 13 kg.

Wkładka nie może być używana bez piankowego klina jeśli dziecko nie osiągnęło jeszcze wagi 5,5 kg. Wkładka z piankowym klinem jest nieodpowiednia dla dzieci powyżej 13 kg. W tym przypadku prosimy ją usunąć z fotelika.

Wskazówka!

Wkładka może być używana w takiej sytuacji bez piankowego klina.

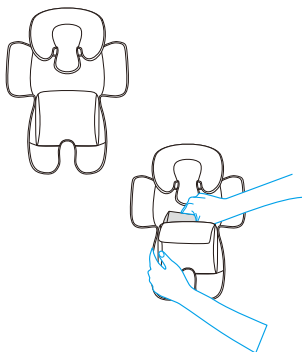

Czyszczenie

Tapicerka może być zdjęta z fotelika i wyprana przy pomocy łagodnego detergentu w pralce w temperaturze 30 stopni. Proszę wziąć pod uwagę zalecenia znajdujące się na metce dołączonej do tapicerki. Kolor tapicerki może ulec zmianie jeżeli temperatura prania będzie wyższa niż 30 stopni. Proszę nie wyżymać wypranej tapicerki ani nie suszyć jej w pralce z taką funkcją (tkanina może się oddzielić od pianki)

Elementy plastikowe mogą być czyszczone wodą z mydłem. Proszę nie używać substancji żrących (np. rozpuszczalnika)

Pasy mogą być ściągnięte i prane w letniej wodzie z mydłem.

UWAGA! Nigdy nie ściągać klamry z pasów!

Prosimy upewnić się, że używacie oryginalnej tapicerki, jako że jest ona ważna dla zapewnienia bezpieczeństwa dziecku. Tapicerkę można wymienić u producenta lub sprzedawcy fotelika.

Fotelik nie może być używany bez tapicerki.

BabySafe

Marka godna zaufana.

EN

Rhodesian

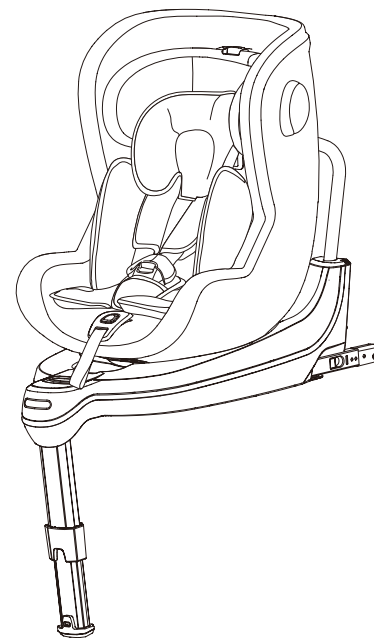

MANUAL

Weight group 0-18 kg
for kids 0-4 years

Dear parents!

Thank you very much for purchasing our product.

The functions and design of this car seat offer safety and comfort when your child is in this child restraint.

In order to use safely, please adjust the child restraint till it is suitable for your child .

Take care whilst using this car seat and read the manualc carefully

Research shows that a high number of car safety seats are incorrectly installed.

Therefore, please take the time to read through the instruction manual carefully.

Our product offers maximum safety only when it is used in accordance with the instructions.

Continuous research by our development team, user tests and consumer reactions ensure that we are

kept fully up to date in the field of child safety.

Therefore, if you have any questions concerning use of our product, please do not hesitate to contact us.

You can see our contact information on our website.

⚠ WARNING

- The correct fitting of the ISOFIX and support leg anchoring systems is of vital importance for the safety of your child.
- For the future use of the seat, it is important that you keep the instruction manual carefully.
- There is a pocket on the side of the base where the instruction can be retained with the child restraint.
- Never leave your child unattended in the car.
- Do not use a child safety seat if the vehicle seat is equipped with a front airbags. This can be dangerous. This does not apply to side airbags.

- Before using our product, please read the instruction manual carefully, the product is a safety product and is only safe when used in accordance with the instruction manual.
- The product may be used on either the front or the back seat. However, we recommend that it is fitted on the back seat. If installed in front seat, airbag must be turned off in the vehicle
- The product has been approved according to the strictest European safety standards (ECE R44) and is suitable for Rearward facing (0-18kg), Forward facing (9-18kg) with the ISOFIX and support leg anchoring systems.
- After an accident the seat may become unsafe due to damage that is not be noticeable immediately.
- It should therefore be replaced. The safety of the seat can only be guaranteed by the manufacturer if it is used by the original owner.
- We advise you strongly not to use a second-hand product, because you are not sure if it is in good condition. The harness pads are important for the safety of your child, therefore use them at all times.
- Ensure that all luggage and objects likely to cause injury in the event of an accident are properly secured.

- It is recommended that the car seats should not be used more than 5 years from the date of production. The properties of the products may deteriorate due to, for example, ageing of the plastic and this may not be visible.
- The moving parts of the car seat should not be lubricated in anyway.
- The baby car seat must not be used without the cover fabrics. Please use an original cover fabrics, as the cover fabric contributes to the safety of the seat.
- The seat must be secured with ISOFIX and support leg, even when it not on use. An unsecured seat may injure other passengers in the car in an urgent stop.
- The rigid items and plastic parts of a child restraint must be so located and installed that they are not liable, during everyday use of the vehicle, to become trapped by a movable seat or in a door of the vehicle.
- Ensure that the seat is not damaged by heavy luggage, adjustable seats or slamming the car door etc.
- No alterations may be made to the product as this could affect part or the overall safety of the seat.
- In hot weather the plastic and metal parts of the product will be hot. You should cover the seat when the car parked under the sun.
- Before the purchase, please check that the seat is properly secured in your vehicle.
- Take a short break in long journey. So that your child has some time for the relaxation.
- Set a good example yourself and always wear your seat belt.
- Tell your child that he/she should be never play with the harness buckle.

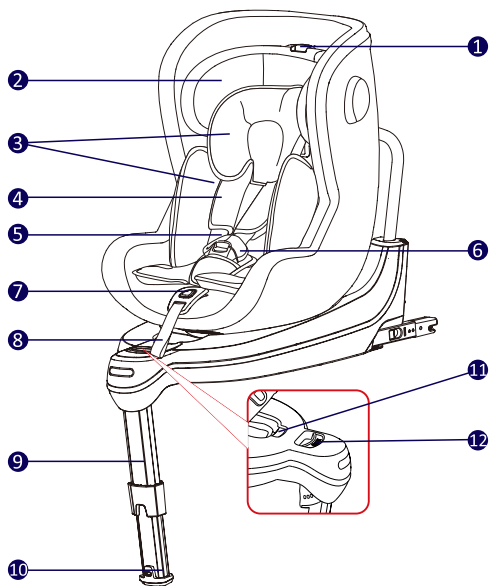

Product overview

- 1. Headrest adjust button
- 2. Headrest
- 3. Insert cushion
- 4. Shoulder pad
- 5. Shoulder straps
- 6. Harness buckle
- 7. Adjusting button

- 8. Adjustment strap
- 9. Support leg
- 10. Support leg indicator

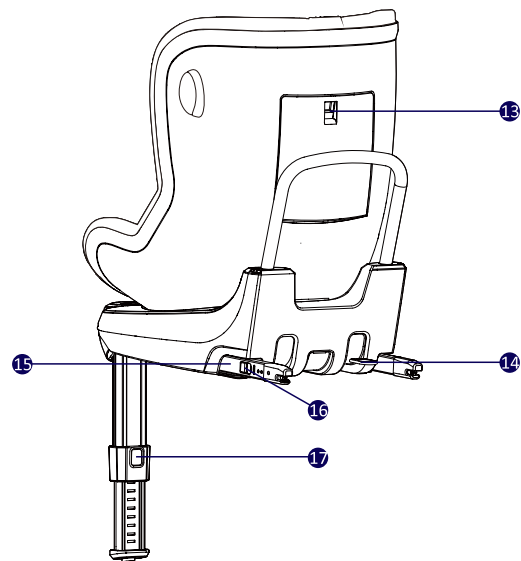

Product overview

- 11. Rotating button
- 12. Isofix button
- 13. Storage compartment
- 14. Isofix retract loop
- 15. Isofix connector
- 16. Release button
- 17. Adjustment button

Certification

...as a child safety seat installed in a vehicle

BabySafe	Tested and Certified according to ECE*R44/04	
	GROUP	Body Weight
Rhodesian	0+/1	0–18 kg

ECE = European Standard for Safety Equipment

- The child safety seat has been designed, tested and certified according to the requirements of the
- European Standard for Child Safety Equipment (ECE R44/04).
- The seal of approval E (in a circle) and the approval number are located on the approval label (sticker on the child safety seat).
- This approval will be invalidated if you make any modifications to the child safety seat.
- Only the manufacturer is permitted to make modifications to the child safety seat.

Important safety information

This child restraint is classified for “(Semi-universal)” use and is suitable for fixing into the seat positions of the following cars:

CAR	FRONT	REAR	
Zewnętrzna strona	Środek	Outer	Center
CAR LIST	NO	YES	NO

Seat positions in other cars may also be suitable to accept this child restraint.

If in doubt, consult either the child restraint manufacturer or the retailer.

1. This is an ISOFIX CHILD RESTRAINT SYSTEM. It is approved to Regulation No. 44, 04 series of amendments for general use in vehicles fitted with ISOFIX anchorage systems.
2. It will fit vehicles with positions approved as ISOFIX positions (as detailed in the vehicle handbook), depending on the category of the child seat and of the fixture.
3. The mass group and the ISOFIX size class for which this device is intended is: D, B1.

Use in vehicle

You can use your child car seat as follows:



- In the direction of travel Yes
 - Against the direction of travel No
 - With 2-point belt No
 - With 3-point belt No
 - With ISOFIX and support leg Yes
 - On front passenger seat Yes¹
- ¹ ONLY IF THERE IS NO AIRBAG OR IT IS TURNED OFF
- On outer rear seat Yes
 - On centre rear seat Yes²
- ² Can be used if the vehicle seat is equipped with a ISOFIX.

CAUTION

Never use this child restraint system in seating positions where an active frontal airbag is installed. An active frontal airbag may cause death or seriously injury of your child in an accident. Please read the instructions carefully and keep safely for future reference. There is an instruction compartment in the back of the child car seat for storage of the instruction manual.

CAUTION

DO NOT use the child seat forward facing when your child is below 9kg.

CAUTION

Never use the child car seat without its fabric cover because the fabric cover constitutes as an integral part of the child car seat performance. The fabric cover should not be replaced with any other than the ones recommended by manufacturer.

Please use the baby insert attached to this car seat when your baby's weight is less than 15kg
The baby insert is used to provide extra comfort for very small babies, and it gives your baby the necessary support while he or she is still small.

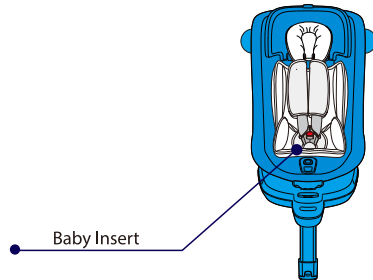

- Always secure your baby in the car seat using the harness.
- Never leave your baby unattended in the car seat when placing it on elevated surfaces (e.g. a table, nappy changing unit, etc.).
- Never allow the strap end to become caught in moving parts (e.g. automatic doors, escalators, etc.).
- Caution! The plastic parts of the car seat heat up in the sun, so that your baby may get burnt.
- Protect your baby and the car seat against intensive solar radiation (e.g. by putting a light cloth over the seat).
- Take your baby out of the car seat as often as possible to relieve its spine. We recommend frequent breaks during long journeys. Even outside of the car, please avoid leaving your baby in the car seat for too long.

Fitting & Operation Information

1.1 Preparatory

Warning: Ensure that your vehicle has ISOFIX anchor points

Unfold support leg until it locks in place,

Unfold ISOFIX arms by squeezing the ISOFIX release button and pull the ISOFIX retract loop.

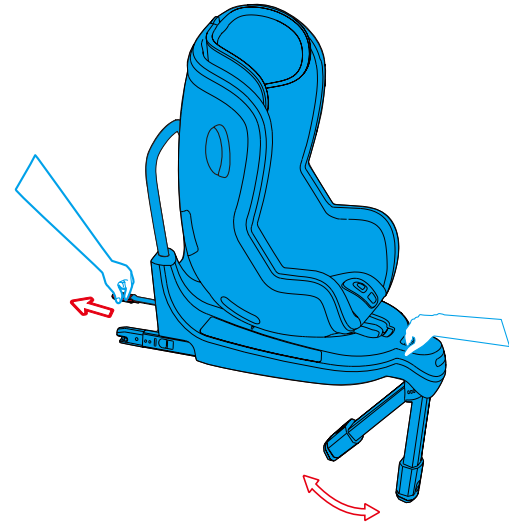

1.2 Fitting

Place the child seat over the vehicle seat, engage the ISOFIX and ensure the green ISOFIX indicators must now be visible on both sides. push the adjustment button and pull out the support leg until it rests firmly on the floor. The support leg indicator must be completely green.

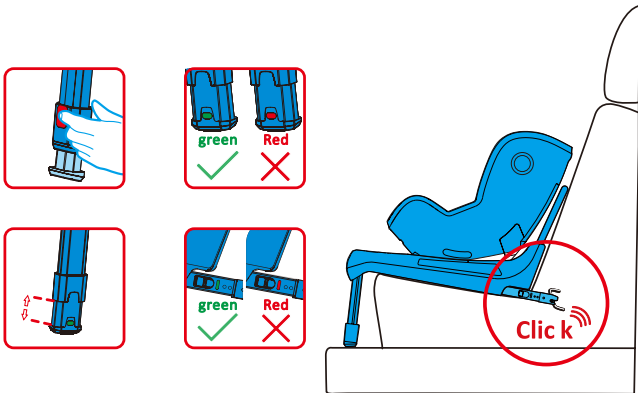

2.1 Removing child car seat

push the support leg button, slide the lower section of the support leg into the upper section until it is fully stored.

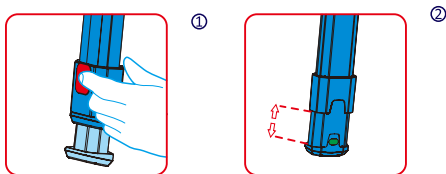

Push the green ISOFIX indicator and the red release button on the two locking arms toward each other.

The locking arms released Pull the ISOFIX release button and slide the ISOFIX locking arms back into the seat shell.

You may hear a rattling noise this is normal when the locking arms are pushed back in.

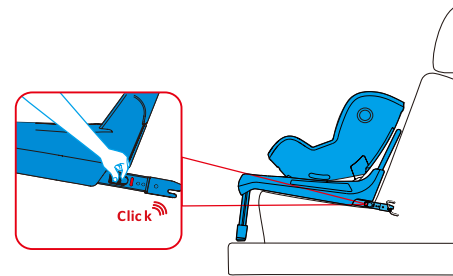

SECURING YOUR CHILD

1. Headrest adjust

There are seven adjustable headrest position, pull the headrest adjust button upwards, move the headrest to the correct shoulder strap height and check that it is properly engaged by lightly sliding the head rest downwards.

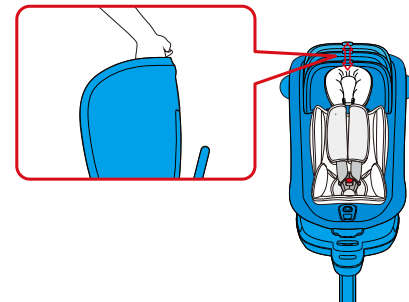

2. To change the recline

The seat can be reclined into multiple different positions. You can change the recline position while the child is installed in the car seat. Changing recline position gives your child optimal comfort for sleeping. For younger children from 0-6 months, use the seat in its most reclined position with the infant insert to ensure your child's spine is supported whilst sleeping.

To change the positions prasp the recline button and push or pull the seat into the desired position.

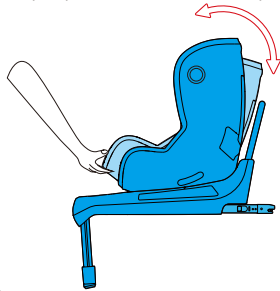

3.1 Swiveling Function

The 360° seat rotation which makes it easier to get your child into or out of the child seat. The seat can rotate by pressing the rotation button and turn the seat into the direction of travel

CAUTION!

Before every journey: make sure that the rotation part of the child seat is fully engaged by trying to turn the seat around in both directions.

Do not drive unless car seat is front or rear facing direction.

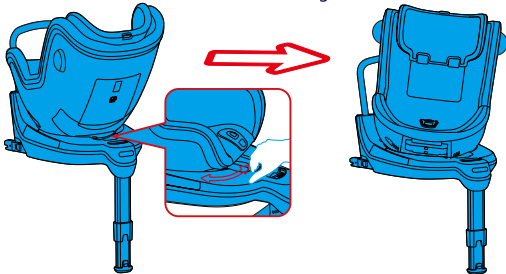

3.2 Forward facing from 9-18kg

If you want to use the child seat in group 1 (9-18kg), press the rotation button and turn the seat in the direction of travel.

CAUTION!

DO NOT use the child seat forward facing when your child is below 9 kg.



3.3 Rearward facing from 0-18 kg

If you want to use the child seat in group 0+ (0-18kg), Press the rotation button and turn the seat against the direction of travel, now the child set is in the mode for Group 0+ (0-18kg) rearward facing. Grasp the recline button and press the child seat into the most recline position .

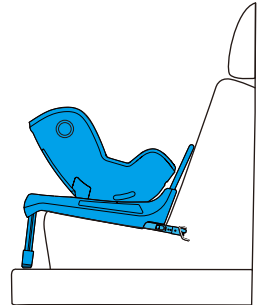

Do not use on passenger seats with a front airbag!

3. Loosening the harness system

Pull the shoulder strap up as shown in picture while pressing the button of the central adjuster.

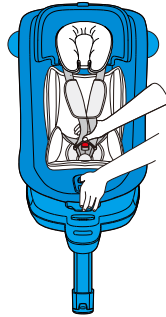

Open the harness buckle position the shoulder straps at the sides of the seat to keep the harness open while position the child.

Harness can be held open with supports on either side of seat

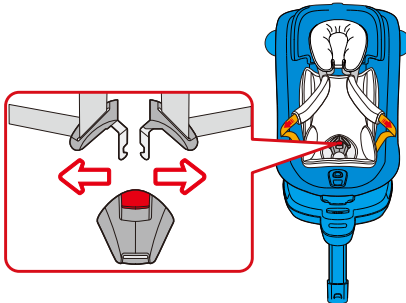

Separate the harness and have your child sit down in the child seat.

Guide the two buckle latches together and engage them before putting them into the harness buckle, this should make a clicking sound. The harness must be reasonably tight.

It should restrain but not make the child uncomfortable.

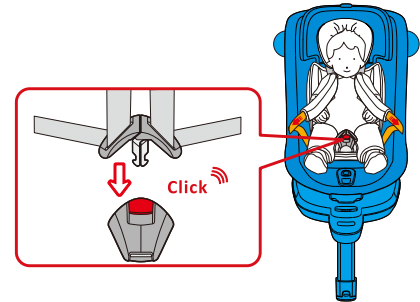

Pull on the adjustment strap until the harness lies flat and is close against your child's body.

NOTE! The straps should be correctly adjusted and ensure they are not twisted.

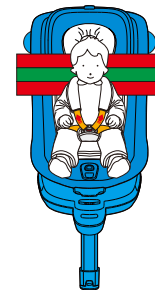

4. Cuddleme system

The cuddleme baby insert gives your baby the necessary support while he or she is small.

- The child safety seat must be used with cuddleme baby insert until your baby has reached a body weight of 13 kg.
- The cuddleme baby insert must never be used without its foam part for babies weighing under 5.5 kg.
- Only use the cuddleme baby insert when the shoulder strap is in the lowest position (see 3.1).

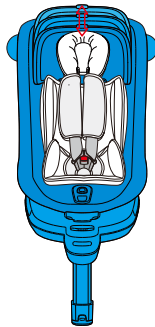

The cuddleme baby insert with foam part is unsuitable for children over 13 kg. In this case, you must remove the cuddleme baby insert or only the foam part from the child seat.

Tip!

The cuddleme baby insert can also be used without foam part for children over 13 kg.

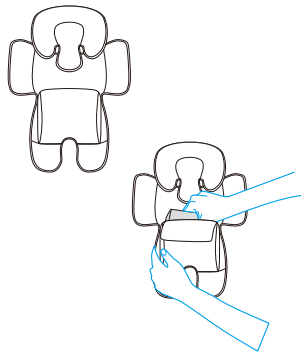

Cleaning

Please be sure to use only original seat covers, as the seat cover is important to the proper functioning of the system. Replacement seat covers are available from your retailer.

The child seat must not be used without the seat cover

The cover can be removed and washed with a mild detergent using the washing machine for delicate items(30°C). Please observe the instructions on the washing label of the cover.

The colour of the cover may fade if washed at more than 30°C. Do not spin, and never tumble dry in an electric clothes dryer(the fabric may separate from the padding).

The plastic parts can be cleaned using soapy water. Do not use harsh cleaning agents(such as solvents).

The harness can be removed and washed in lukewarm soapy water. Caution! Never remove the buckle tongues from the straps