

INSTRUKCJA MONTAŻU ŁÓŻECZKA DZIECIĘCEGO IWI

Części składowe - łóżeczko z szufladą i barierką

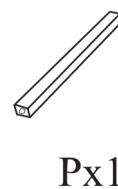

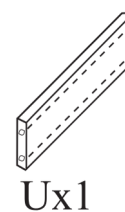
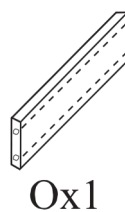
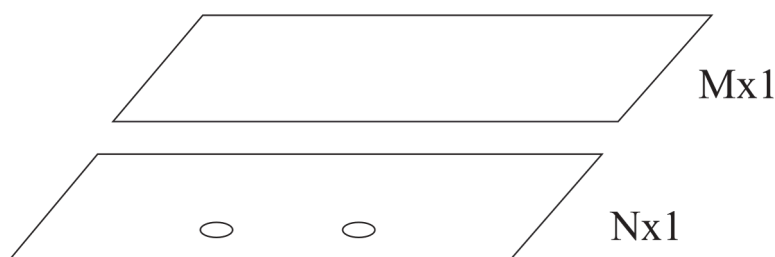
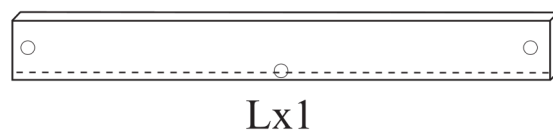
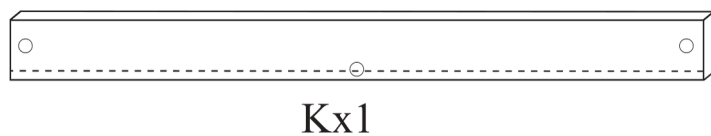
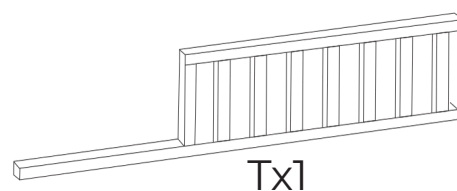
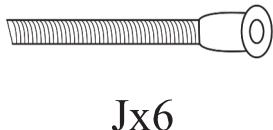
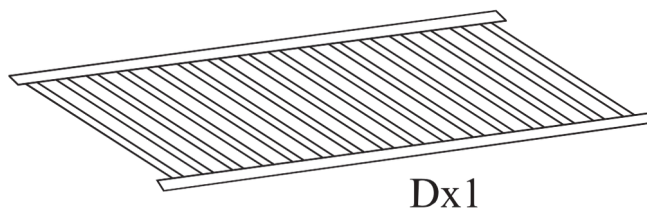
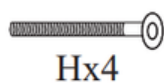
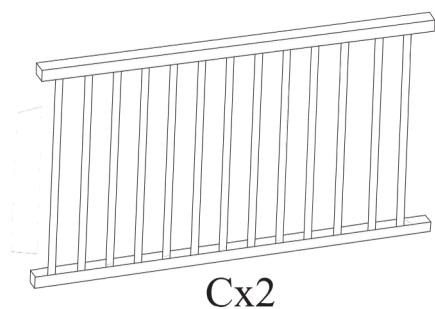
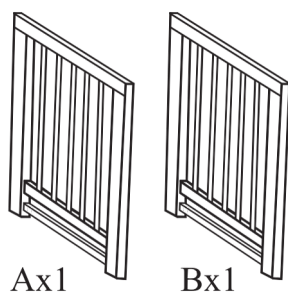
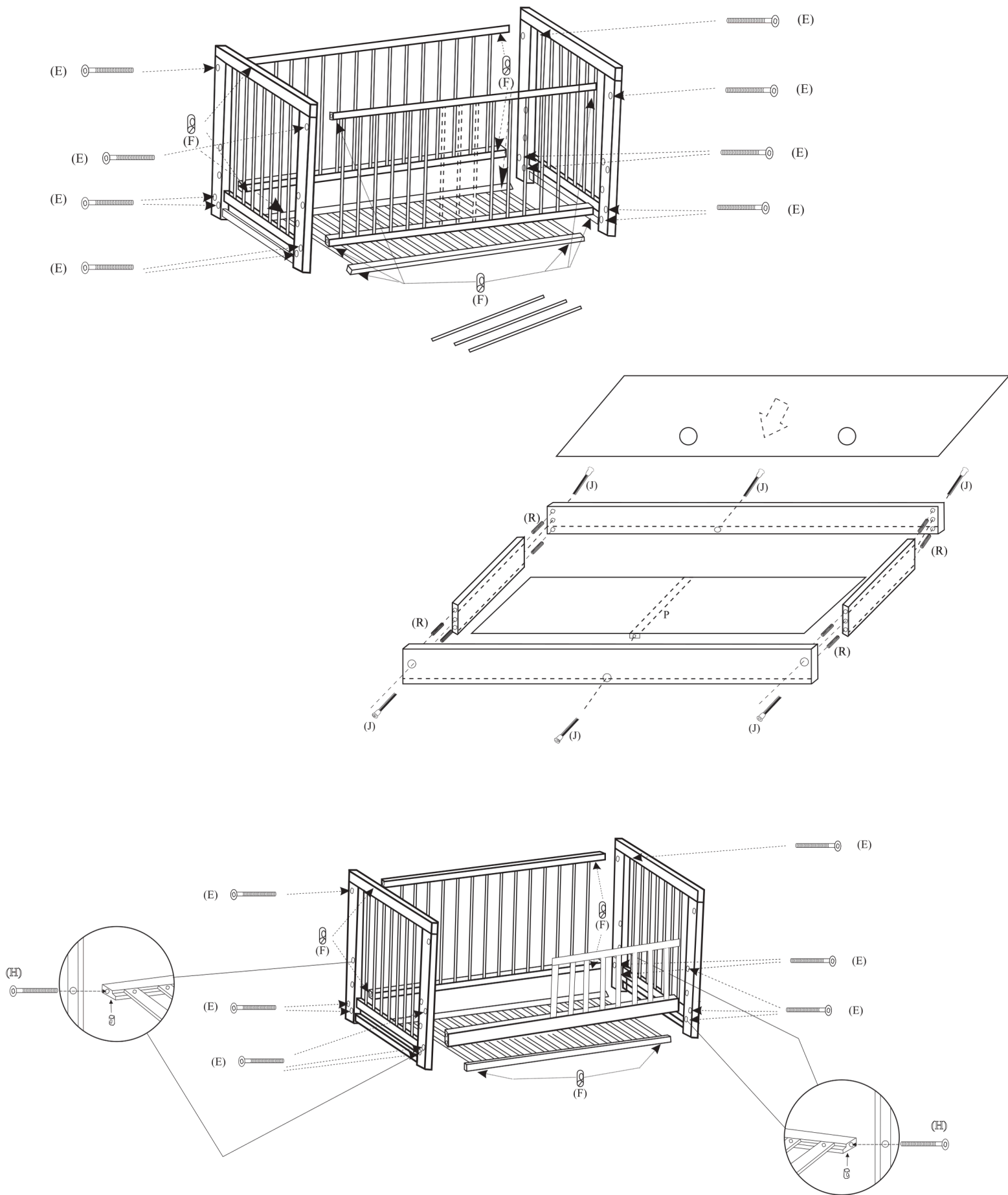

Łóżeczko posiadające w opcji tapczanik, poza klasycznymi elementami konstrukcji łóżeczka niemowlęcego zawiera w zestawie dodatkowy element. Jest nim barierka montowana po jednej stronie łóżeczka. Rozwiązanie to jest bardzo praktyczne, gdy maluch jest samodzielny. Pozwala ono wydłużyć okres użytkowania łóżeczka. Wystarczy wtedy zdemontować jeden bok łóżeczka i założyć barierkę. Uzyskamy w ten sposób tapczanik, który jest idealnym meblem do spania dla starszego dziecka, a jednocześnie jest miejscem, które dobrze zna i czuje się w nim bezpiecznie.

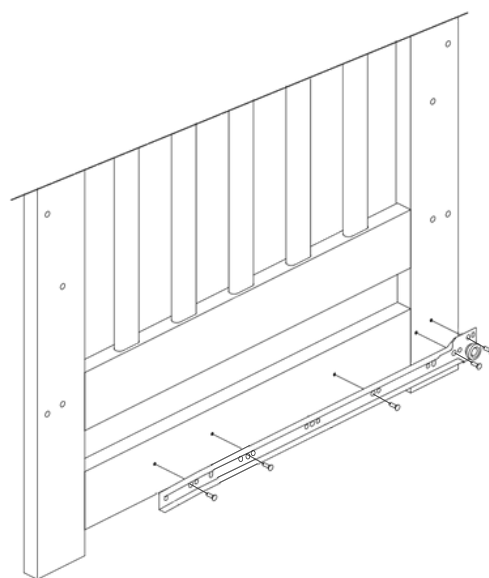
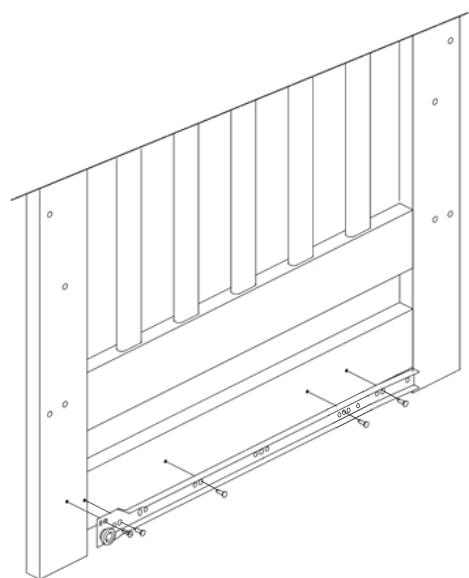

Montaż prowadnicy do ramy łóżeczka

Instrukcja Montażu Łóżeczka

1. Boki szczeblionowe przystawić do szczytu i skrócić je ze sobą za pomocą śrub i nakrętek walcowych
2. Dostawić drugi szczyt do boków i skrócić je stosując śruby i nakrętki walcowe.
3. Otwory w szczytach pozwalające na mocowanie podłogi (dna) w trzech poziomach. Dno łóżeczka w najwyższym i średnim położeniu stosować można tylko gdy dziecko samodzielnie nie potrafi siedzieć. Dolne położenie podłogi jest najbezpieczniejsze i gdy dziecko zaczyna samodzielnie siedzieć, dno powinno znajdować się w tym położeniu.
4. Przy pomocy śrub i nakrętek walcowych przymocować podłogę łóżeczka
5. Gdy dziecko już samodzielnie chodzi, z boku łóżka można wyciągnąć szczebliny, przy czym zawsze należy wyjąć wszystkie trzy szczebliny. W celu wyjęcia szczebliny należy ją przesunąć ku górze i wysunąć dolny jej koniec do siebie. Włożenie szczebliny odbywa się w odwrotnej kolejności.
6. Łóżeczko należy ustawić na poziomym podłożu
7. Najniższy poziom podłogi możliwy jest do zamontowania po wysunięciu szuflady.

Instrukcja użytkowania

1. **OSTRZEŻENIE:** Bądź świadom ryzyka, jakie stanowi otwarty ogień oraz inne silne źródła ciepła, takie jak promienniki elektryczne lub gazowe itp. umieszczone w pobliżu łóżka.
2. **OSTRZEŻENIE:** Nie używać łóżka, jeżeli jakikolwiek jego element jest uszkodzony, rozdarty lub brakuje elementów, używać tylko elementów dopuszczonych przez producenta.
3. **OSTRZEŻENIE:** Nie pozostawiać w łóżeczku czegokolwiek ani nie ustawiać łóżka w pobliżu innego sprzętu, który mógłby stanowić podparcie dla stopy lub spowodować niebezpieczeństwo uduszenia lub powieszenia dziecka, np. przewody, sznurki zasłon, żaluzji.
4. **OSTRZEŻENIE:** Nie używać w łóżku więcej niż jednego materaca.
5. Łóżko jest gotowe do użytkowania tylko wtedy, gdy mechanizmy blokujące są włączone i przed rozpoczęciem użytkowania należy to starannie sprawdzić, czy mechanizmy te są w pełni włączone.
6. Dno łóżka w najwyższym i średnim położeniu stosować tylko gdy dziecko samodzielnie nie potrafi siedzieć. Dolne położenie dna łóżeczka jest najbezpieczniejsze gdy dziecko zaczyna samodzielnie siedzieć, dno powinno znajdować się w tym położeniu.
7. Jeżeli pozostawiasz dziecko w łóżku z opuszczonym bokiem bez nadzoru, zawsze sprawdź, czy bok opuszczony jest zamknięty.
8. Grubość materaca powinna być taka, aby wewnętrzna wysokość (mierzona od górnej płaszczyzny materaca do górnej krawędzi ramy łóżka) wynosiła co najmniej 500 mm w najniższym położeniu dna i co najmniej 200mm w najwyższym położeniu dna łóżka.
9. Okrągłe wgłębienia na szczycie łóżeczka (powyżej najwyższego położenia dna) wskazują maksymalną grubość materaca, jaki może być stosowany w łóżku.
10. Łóżko należy wyposażyć w materac o wymiarach 120 x 60 (cm). Minimalny rozmiar materaca to taki, gdy jego długość i szerokość jest taka, że szczelina między materacem a bokami i szczytami nie przekracza 30 mm.
11. Wszystkie okucia podczas ich montażu powinny być dobrze dokręcone oraz regularnie sprawdzone i w razie konieczności dokręcane, aby uniemożliwić zahaczenie się ciała lub odzieży dziecka (np. tasienki od smoczków), co mogłoby spowodować niebezpieczeństwo urazu.
12. Dopuszcza się mycie łóżeczka wodą z płynem do mycia naczyń za pomocą wilgotnej szmatki.
13. Aby zapobiec obrażeniom dziecka wskutek upadku, łóżeczko nie powinno być dłużej używane, jeżeli dziecko potrafi się wspiąć i wyjść z łóżka.
14. W łóżku nie pozostawiać zabawek lub innych przedmiotów, które mogłyby spowodować uduszenie, zadławienie lub umożliwić dziecku wspinanie, co w konsekwencji grozi wypadnięciem dziecka z łóżka.
15. W łóżkach ze szczebliną wyjmowaną, szczebliny można wyciągnąć z boku, gdy dziecko już samodzielnie chodzi, przy czym zawsze należy wyjąć wszystkie trzy szczebliny.
16. Pozostawiając dziecko bez opieki w łóżku należy zablokować mebel w pozycji nieruchomej.

UWAGA: Aby uniknąć zagrożenia uduszenia się dziecka, przed użyciem wyrobu usunąć opakowanie z tworzywa sztucznego. Opakowanie zniszczyć lub trzymać w miejscu niedostępnym dla dzieci i niemowląt.

Po przestrzeganiu podanych zaleceń firma PPHU mini-maxi zapewnia wygodę i bezpieczeństwo.